

# Handbok

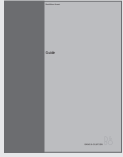

Den information som finns på CD-rom-skivan hittar du också på Bang & Olufsens webbplats; [www.bang-olufsen.com](http://www.bang-olufsen.com) och du kan även kontakta återförsäljaren.

#### Förklaring till symbolerna i handböckerna

Knappar på Beo4-fjärrkontrollen



Display på Beo4-fjärrkontrollen

STORE

Display på TV-skärmen

TV 12

## Användarhandböckerna

I den här handboken finns all nödvändig information om din Bang & Olufsen-produkt.

Vi utgår från att din Bang & Olufsen-återförsäljare levererar, installerar och ställer in produkten. Vi har dock ändå inkluderat information om hur man installerar och ställer in produkten i handboken och på CD-rom-skivan. Du kan ha nytta av den om du i ett senare skede flyttar produkten till en annan plats eller utökar systemet.

Både handboken och CD-rom-skivan har en innehållsförteckning där du kan söka efter det avsnitt som handlar om just det du vill veta mer om.

På den medföljande CD-rom-skivan finns en fil i PDF-format. Programmet Acrobat Reader måste vara installerat på datorn för att du ska kunna läsa PDF-filen. Om du inte har det programmet, kan det installeras från CD-rom-skivan. Välj därefter filen med önskat språk, så öppnas referensboken.

**Lär känna TV:n från Bang & Olufsen, 4**

Lär dig använda Beo4-fjärrkontrollen och ta fram menyerna på TV-skärmen.

**Daglig användning, 7**

Lär dig grunderna i att använda TV:n, däribland att skapa och använda grupper och att använda text-TV-funktionerna.

**Avancerade funktioner, 17**

Lär dig TV:ns mer avancerade funktioner, bland annat timerinställd start och standby, PIN-kodsystemet och att styra en ansluten BeoCord V 8000-videobandspelare.

**Inställning av kanaler och alternativ, 29**

Lär dig ställa in kanaler. Det här kapitlet innehåller också information om inställning av tid, datum, stativpositioner, ljud och bild.

**Placering, anslutningar och underhåll, 43**

Lär dig hantera och placera TV:n och ansluta extra videoutrustning samt var uttagen finns.

**Index, 50**

## Introduktion till BeoVision MX 4200 och Beo4

Med Beo4-fjärrkontrollen får du tillgång till alla funktioner. När en funktion används informeras du via displayen på Beo4 eller displayfältet på TV-skärmen.

- Slå på TV:n
- Slå på en ansluten set-top box
- Välj kanaler eller text-TV-sidor eller ange data på skärmmenyer
- Ange information på skärmmenyerna. Tryck på ◀ eller ▶ medan t.ex. TV visas för att välja en kanalgrupp som du skapat
- Godkänna och lagra anvisningar eller inställningar
- Stega upp eller ned bland kanaler och menyposter
- Ta fram ytterligare funktioner i Beo4-displayen, t.ex. FORMAT

- TV
- SAT
- 0 – 9
- ◀ ▶
- GO
- ▲
- ▼
- LIST



- TV** Beo4-displayen visar vilken källa du valt eller vilka extra funktioner som är tillgängliga när du trycker på knappen LIST
- FORMAT**
- MENU** Ta fram huvudmenyn
- TEXT** Slå på text-TV
- ^ Justera ljudvolymen, tryck i mitten för att stänga av ljudet
- ▼
- EXIT** Avsluta alla skärmmenyer
- Slå över TV:n till standby

Information om hur du lägger till och visar fler funktioner i Beo4-displayen finns i avsnittet 'Anpassa Beo4' på CD-rom-skivan.

## Information som visas och menyer

Information om den valda källan visas överst på skärmen. I skärmmenyerna kan du ändra olika inställningar.

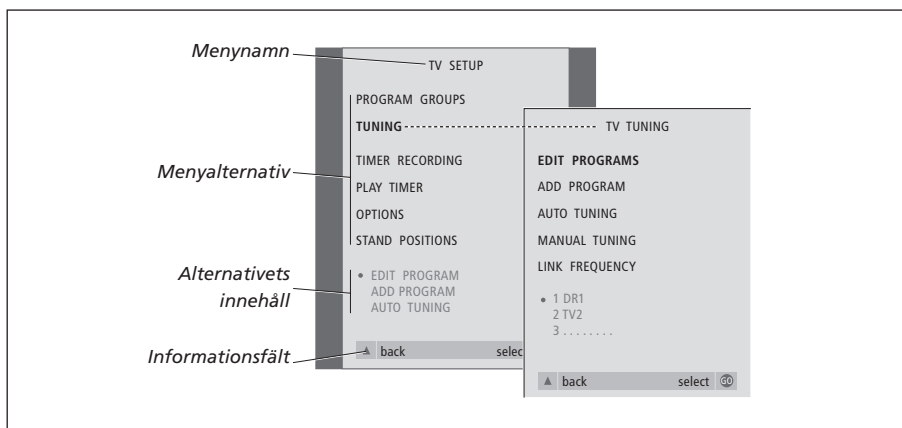
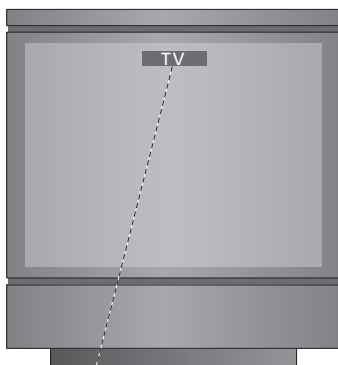

### Så här använder du alternativmenyer...

Tryck för att slå på TV:n	<b>TV</b>
Tryck för att ta fram menyn TV SETUP	<b>MENU</b>
Tryck för att flytta mellan de olika menyalternativen	▲ ▼
Tryck för att ta fram olika inställningar	◀ ▶
Tryck för att ta fram en meny eller lagra en inställning du gjort	<b>GO</b>
Tryck för att avsluta alla menyer	<b>EXIT</b>



Det här kapitlet handlar om TV:ns grundläggande funktioner.

Information om mer avancerade funktioner, t.ex. timerinställd start eller standby, och om hur PIN-kodsystemet används finns i kapitlet 'Avancerade funktioner' på sid. 17.

---

## Titta på TV, 8

- Välja TV-kanal
- Ta fram en TV-lista
- Justera bildformatet
- Vrida TV:n

## Justera ljudet, 10

- Justera eller stänga av ljudet
- Ändra ljudtyp eller språk
- Ändra högtalarbalansen eller -kombinationen

## Text-TV, 12

- Grundläggande text-TV-funktioner
- Lagra favoritsidor bland text-TV-sidorna
- Daglig användning av MEMO-sidor

## Använda grupper, 14

- Välja kanaler i en grupp
- Skapa grupper
- Flytta kanaler i en grupp

## Titta på TV

På de här sidorna beskrivs funktioner som används dagligen.

Slå på en TV-kanal genom att välja dess nummer och växla till en annan kanal eller källa.

Ta fram en lista över TV-kanaler på skärmen eller justera TV:ns position om den är försedd med tillvalet motordrivet väggfäste.

Du kan även välja en kanal ur en skapad kanalgrupp. Mer information om grupper finns i kapitlet 'Använda grupper' på sid. 14.

Slutligen kan du justera ljudvolymen eller ändra ljudtypen eller språket.

### Välja TV-kanal

När du slår på TV:n visas den kanal du senast tittade på.

Tryck för att slå på TV:n

**TV**

TV 2

Tryck på ett kanalnummer för att gå direkt till den kanalen

**0 – 9**

Tryck för att byta kanal en efter en

▲  
▼

Tryck för att slå över TV:n till standby

•

*Genom att trycka 0 kan du växla mellan den aktuella kanalen och föregående TV-kanaler.*

### Ta fram en TV-lista

Det finns en lista över alla TV-kanaler som du kan ta fram på skärmen. Listan innehåller kanalnummer och -namn, och kan innehålla upp till 99 TV-kanaler. Du kan också ta fram en lista över kanalgrupper.

Tryck för att slå på TV:n

**TV**

BBC

Tryck och håll ned för att visa en TV-lista på skärmen

**GO**

Du väljer kanal genom att trycka på ett kanalnummer eller genom att...

**0 – 9**

...trycka tills önskad kanal har markerats

▲  
▼

Tryck för att sätta på vald kanal

**GO**

Tryck för att lämna menyn

**EXIT**

*Ta fram kanallistan för en viss grupp...*

Tryck för att slå på TV:n

**TV**

BBC

Tryck på ◀ eller ▶ för att stega igenom grupperna

◀ ▶

MY GROUP

Tryck för att ta fram den valda gruppen

**GO**

Håll ned knappen för att ta fram kanallistan för den här gruppen

**GO**

Tryck ◀ eller ▶ för att ta fram kanallistorna för de andra grupperna

◀ ▶



## Justera bildformatet

Det bildformat du väljer visas sedan på skärmen, antingen 16:9 wide-screen eller standardformatet 4:3. Det valda bildformatet lagras inte. När du byter till en annan kanal eller ställer TV:n i standby, återgår bildformatet till standard 4:3.



TV-kanallistan visas nu. Där får du en översikt över alla tillgängliga TV-kanaler.

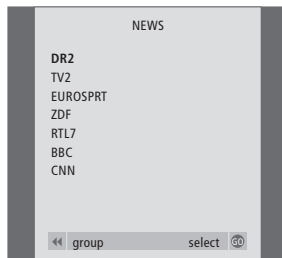

**Grupplista...** TV-kanaler som har valts för en grupp visas också i kanallistorna över alla inställda TV-kanaler.

## Vrida TV:n

Om du har ett motordrivet väggfäste kan du vrida TV:n med hjälp av Beo4-fjärrkontrollen.

Tryck tills det står FORMAT på Beo4

**LIST**

FORMAT

Tryck på 1 eller 2 för att välja ett bildformat: FORMAT 1 för en 4:3-bild, eller FORMAT 2 för en 16:9-bild

**1 – 2**

Tryck flera gånger tills STAND visas på Beo4

**LIST**

STAND

Tryck för att vrida TV:n till vänster eller höger, eller... **◀ ▶**

...använd sifferknapparna för att välja en förinställd position; 1 betyder längst åt vänster och 9 längst åt höger **1 – 9**

*Mer information om hur man ställer in TV-positioner finns i kapitlet 'Ställa in positioner som TV:n vrids' till på sidan 38.*

## Justera ljudet

Det finns flera möjligheter att justera ljudet på TV:n.

Du kan när du vill justera volymen eller stänga av ljudet helt.

Om kanalerna sänder med olika ljudtyper eller språk har du möjlighet att välja bland dem.

Om högtalare har anslutits till TV:n kan du justera högtalarbalansen.

Mer information om att ansluta högtalare finns i kapitlet 'Uttagspanelen' på sid. 46.

### Justera eller stänga av ljudet

Du kan när du vill justera eller stänga av ljudet.

Tryck upptill eller nedtill på knappen för att höja respektive sänka ljudet



VOL 26

Tryck på knappens mitt för att stänga av ljudet



MUTE

Tryck upptill eller nedtill på knappen för att sätta på ljudet igen



*Att länge ha TV:n på hög volym kan orsaka hörselskador!*

### Ändra ljudtyp eller språk

Namnen på de tillgängliga ljudtyperna visas i displayen allteftersom du går vidare.

Tryck flera gånger tills SOUND visas på Beo4

**LIST**

SOUND

Tryck för att se den aktuella ljudtypen på skärmen

**GO**

STEREO

Tryck flera gånger för att växla till en annan ljudtyp eller ett annat språk i ett flerspråkigt program

**GO**

**GO**

Tryck för att lämna funktionen SOUND

**EXIT**

*För att kunna visa SOUND på Beo4 måste du först lägga till funktionen i Beo4:s lista över funktioner. Mer information finns i kapitlet 'Anpassa Beo4' på CD-rom-skivan.*

*Du kan lagra den ljudtyp du föredrar när du ställer in TV-kanalerna. Mer information finns i kapitlet 'Redigera inställda TV-kanaler' på sid. 32.*

## Ändra högtalarbalansen eller -kombinationen

Om du ansluter högtalare till TV:n kan du när du vill justera högtalarbalansen och välja högtalarkombination.

Tryck flera gånger tills SPEAKER visas på Beo4

**LIST**

SPEAKER

### Högtalarkombinationer

SPEAKER 1

Ljud endast i TV-högtalarna. För program med tal, t.ex. TV-nyheterna.

SPEAKER 2

Stereoljud i de två externa främre högtalarna.

SPEAKER 3

TV-högtalarna och de externa främre högtalare är aktiva.

Tryck för att justera balansen mellan höger och vänster högtalare

◀ ▶

Tryck för att välja en högtalarkombination

1 – 3

Tryck för att ta bort SPEAKER från Beo4-displayen och gå tillbaka till källan du använde

**EXIT**

## Text-TV

Om du väljer en kanal som tillhandahåller text-TV får du via TV:n tillgång till text-TV-sidorna och länkade undersidor.

Med hjälp av pilknapparna på Beo4, menyllisten längst upp på skärmen och markören kan du gå till exakt den sida du vill i ett enda steg. Och när du kommer dit kan du pausa bläddringen av undersidor, för att kunna läsa informationen i lugn och ro.

TV:n kan komma ihåg dina favoritsidor, gå tillbaka till föregående sidor, visa dolda meddelanden och hjälpa dig att komma till andra kanalers text-TV-tjänster.

Om du vill att vissa sidor ska visas först bland text-TV-sidorna ska du lagra dem som MEMO-sidor.

Om du sparar text-TV-sidan för textning som MEMO-sida nummer 9, kan du aktivera textning för just den kanalen automatiskt.

### Grundläggande text-TV-funktioner

Du navigerar bland text-TV-sidorna med hjälp av menyllisten längst upp på text-TV-sidan.

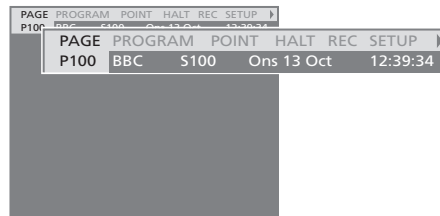

- > Tryck på **TEXT** för att komma till text-TV och på **EXIT** för att lämna text-TV.
- > Om du trycker på **EXIT** och därigenom lämnar text-TV innan sidan du vill titta på har hittats, står det **TEXT** på skärmen när sidan har hittats.
- > Tryck på **GO** för att titta på sidan.

*Om du byter till en annan kanal eller lämnar text-TV genom att välja en ny källa, får du inget meddelande när sidan har hittats.*

#### Gå till en annan sida...

- > Knappa in numret på den sida du vill läsa, eller...
- > ...tryck på **◀** för att flytta markören till **PAGE**.
- > Tryck på **▲** eller **▼** för att stega mellan sidor och håll dem nedtryckta för att stega snabbare.
- > Tryck på **GO** för att komma till indexsidor (100, 200, 300...).

#### Flytta runt med hjälp av synliga sidreferenser...

- > Tryck på **▶** för att flytta markören på listen till **POINT**.
- > Tryck på **GO** eller **▼** för att placera markören på sidan.
- > Flytta markören med hjälp av pilknapparna till en sidreferens och tryck på **GO**.

#### Gå tillbaka till en tidigare sida...

- > När du använder **POINT** för att gå till en annan sida, ändras **POINT** i menyllisten till **RETURN**.
- > Tryck på **GO** när du står på den nya sidan, om du vill gå tillbaka till föregående sida.

*RETURN-funktionen tar dig bara tillbaka en sida. Du går tillbaka till andra tidigare visade sidor med PAGE- eller MEMO-funktionen.*

#### Byta till en annan text-TV-tjänst...

- > Tryck på **▶** för att flytta markören till **PROGRAM**. Om **MEMO**-sidor har skapats, markeras **MEMO** när du slår på text-TV. Tryck på **▲** eller **▼** när **MEMO** är markerat för att komma till **PROGRAM**.
- > Tryck på **GO** för att visa en kanallista.
- > Tryck på **▲** eller **▼** för att hitta önskad kanal.
- > Tryck på **GO** för att byta till en annan text-TV-tjänst.

#### Hindra undersidor från att bläddras...

- > Tryck på **STOP** för att hindra undersidor från att bläddras, eller...
- > ...flytta markören till **HALT** och tryck på **GO**. **HALT** ersätts av fyra siffror.
- > Använd **▼** och **▲** för att flytta till den undersida som du vill titta på, eller knappa in dess sidnummer.
- > Tryck på **GO** för att starta sidbläddringen igen.

#### Visa dolda meddelanden och liknande...

- > Flytta markören på listen till **▶**.
- > Tryck på **GO** för att ändra **SETUP** till **REVEAL**.
- > Tryck på **GO** igen för att visa dold text på den aktuella sidan.

## Lagra favoritsidor bland text-TV-sidorna

Du kan lagra nio MEMO-sidor på varje kanals text-TV-tjänst.

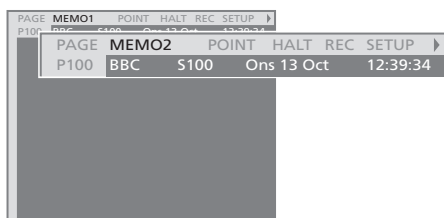

### Skapa en MEMO-sida...

- > Gå till en sida du använder ofta.
- > Tryck på ◀ eller ▶ för att flytta markören längs menylisten till SETUP och tryck på GO. De nio tillgängliga MEMO-platserna visas med nummer. Den första är markerad.
- > Tryck på GO för att lagra den aktuella sidan. Markören flyttas till nästa tillgängliga MEMO-plats.
- > Använd sifferknapparna på Beo4 för att välja nästa text-TV-sida du vill lagra.
- > Upprepa proceduren för varje sida som du vill lagra.
- > Du lämnar MEMO-inställningen genom att trycka på ◀ eller ▶ så att markören flyttas till BACK och trycker sedan på GO.
- > Tryck på EXIT för att lämna text-TV.

*Lagra text-TV-textningssidan som MEMO-sida 9, om du vill att text-TV-textningen ska visas automatiskt för en viss kanal.*

### Radera en MEMO-sida...

- > Tryck på ◀ eller ▶ för att flytta markören till SETUP och tryck på GO.
- > Flytta markören till den MEMO-sida som du vill radera och tryck på den gula knappen.
- > Tryck på den gula knappen en gång till för att bekräfta.

## Daglig användning av MEMO-sidor

Du kanske behöver komma åt dina MEMO-sidor snabbt, till exempel om du är på väg till jobbet och vill se information på text-TV om trafiksituationen.

### Visa MEMO-sidor...

- > Tryck på TEXT för att visa text-TV.
- > Tryck på ▲ eller ▼ för att gå mellan olika MEMO-sidor.
- > Tryck på EXIT för att lämna text-TV.

## Använda grupper

Om du har lagrat många kanaler och snabbt vill komma till dina favoritkanaler utan att varje gång gå igenom hela kanallistan, ska du placera dem i grupper. Då behöver du inte längre stega genom de kanaler du aldrig ser på.

Grupperna kan namnges efter de personer som tittar mest på dem – 'Pappa' eller 'Maria' – eller efter vilken typ av kanaler som ingår, t.ex. 'Nyheter' eller 'Sport'.

När du har skapat och valt en viss grupp behöver du bara stega igenom de TV- eller STB\*-kanaler som hör till den gruppen. Byt till en annan grupp för att titta på en annan uppsättning kanaler eller byt från GROUPS till TV för att se alla inställda TV-kanaler.

### Välja kanaler i en grupp

Du får tillgång till dina grupper genom att aktivera gruppläget. Tryck på pilknapparna för att välja grupp och stega sedan igenom kanalerna i gruppen.

Tryck för att slå på TV:n

TV

◀ ▶

MY GROUP

GO

NEWS

▲

▼

1 – 9

TV 2

BBC

◀ ▶

SPORT

GO

Flytta till vänster eller höger tills grupperna visas

När du hittar önskad grupp trycker du på GO för att välja den

Stega upp eller ned bland kanalerna i den gruppen

Använd sifferknapparna för att ange numret för den kanal du vill titta på

Stega till vänster eller höger för att byta från grupp till grupp, och tryck på GO för att ta fram en grupp

*Tryck på GO i gruppläge och håll knappen nedtryckt för att ta fram en kanallista för den aktuella gruppen. Om du vill välja bland alla tillgängliga TV-kanaler trycker du på TV.*

### Skapa grupper

Du kan skapa upp till åtta olika grupper. Varje grupp kan innehålla upp till 18 kanaler. Samma kanal kan lagras i mer än en grupp.

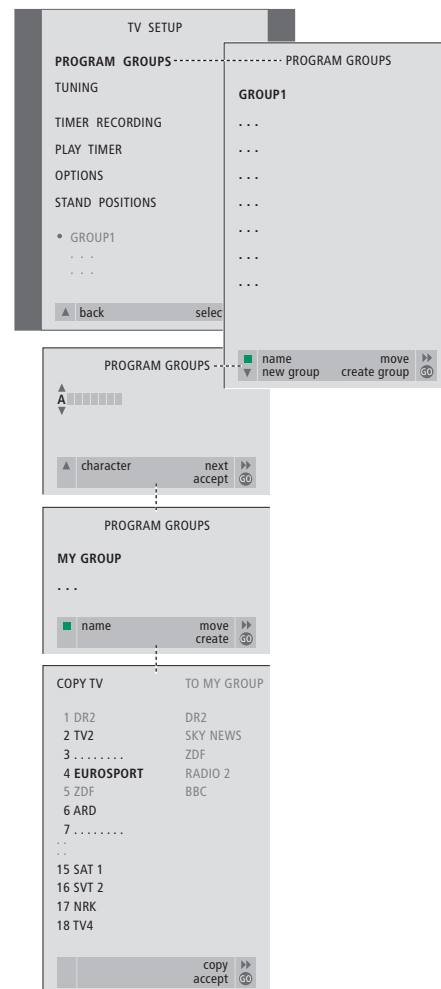

\*OBS! För att kunna visa set-top box-kanaler (STB) måste en set-top box vara ansluten. Mer information om att skapa grupper av set-top box-kanaler finns i kapitlet 'Styra set-top boxen' på sid. 22.

## Flytta kanaler i en grupp

Du kan ändra ordningen på kanalerna i en grupp och radera dem.

- > Tryck på **TV** för att slå på TV:n.
- > Tryck på **MENU** för att ta fram menyn TV SETUP. PROGRAM GROUPS är redan markerat.
- > Tryck på **GO** för att ta fram menyn PROGRAM GROUPS.
- > Tryck på ▼ för att flytta markören till en tom grupp och tryck på den gröna knappen för att kunna namnge gruppen.
- > Tryck på ▲ eller ▼ för att välja tecken.
- > Tryck på ◀ eller ▶ för att flytta mellan den föregående eller nästkommande teckenplatsen.
- > Tryck på **GO** för att lagra namnet, och tryck på **GO** igen för att kopiera in kanaler i den nya gruppen.
- > Tryck på ▲ eller ▼ för att hitta en kanal som du vill kopiera till den nya gruppen.
- > Tryck på ▶ för att kopiera en TV-kanal till gruppen.
- > Tryck på **GO** för att lagra gruppen när du är klar med den.
- > Tryck på ▲ för att gå bakåt genom tidigare menyer eller på **EXIT** för att avsluta alla menyer.

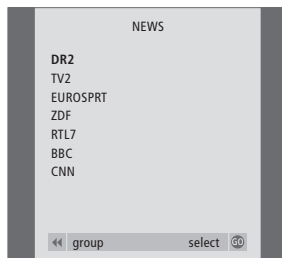

- > Tryck på **TV** för att slå på TV:n.
- > Tryck på **MENU** för att ta fram menyn TV SETUP. PROGRAM GROUPS är redan markerat.
- > Tryck på **GO** för att ta fram menyn PROGRAM GROUPS.
- > Tryck på ▼ för att markera en grupp och välj den genom att trycka på **GO**.
- > Tryck på ▼ för att markera den kanal du vill flytta eller radera.
- > Tryck på ▶ för att ta bort kanalen från listan och tryck på ▲ eller ▼ för att placera den på en ny plats.
- > Tryck på ◀ för att flytta tillbaka kanalen till listan, eller tryck på den gula knappen för att radera den. När du raderar en kanal i listan dras listan med de resterande kanalerna samman.
- > Om kanalen har bytt plats med en annan kanal ska du flytta den kanalen till en ny plats.
- > Tryck på **GO** för att lagra gruppen när du är klar med att flytta eller radera kanaler i en grupp.
- > Tryck på ▲ för att gå bakåt genom tidigare menyer eller på **EXIT** för att avsluta alla menyer.

*Set-top box-kanaler kan inte kombineras i samma grupp som TV-kanaler. Mer information om att göra STB-kanalgrupper finns i kapitlet 'Styra en set-top box' på sid. 22.*





Lär dig använda TV:ns mer avancerade funktioner.

I det här kapitlet får du också veta hur du styr ansluten videoutrustning och en ansluten set-top box.

---

## **Få TV:n att slås på och av automatiskt, 18**

- Innan du börjar...
- Timerinställd start och standby
- Visa, redigera eller ta bort en timer

## **PIN-kodsystemet, 20**

- Aktivera PIN-kodsystemet
- Ändra eller ta bort PIN-koden
- Använda PIN-koden
- Om du glömt din PIN-kod...

## **Styra en set-top box, 22**

- Menyn Set-top Box Controller
- Fjärrstyra med Beo4
- Använda set-top boxens egen meny
- Använda en set-top box i ett linkrum
- Skapa en kanalgrupp
- Flytta eller ta bort kanaler inom en grupp

## **Om du har en BeoCord V 8000..., 26**

- Spela av och söka igenom ett band
- Timerinställd inspelning via text-TV
- Spela in via skärmmenyn
- Kontrollera redan inställda inspelningar

## Få TV:n att slås på och av automatiskt

Om TV:n har tillvalet Master Link-modul kan du ställa in TV:n så att den slås på och av automatiskt med hjälp av funktionerna timerinställd start och standby.

Du kan ange upp till sex timerinställningar och visa en lista på skärmen över inställningarna. Du kan redigera eller ta bort timerinställningar från listan på skärmen.

Om TV:n har integrerats med ett audio- eller videosystem från Bang & Olufsen med en Master Link-kabel, kan timerfunktionerna också verkställas på dessa system.

Om du vill ange timerinställningar måste den inbyggda klockan vara rätt inställd. Mer information finns i kapitlet 'Ställa in tid och datum' på sid. 39.

### Innan du börjar...

Om du ansluter en audio- eller videoprodukt från Bang & Olufsen till TV:n med en Master Link-kabel, kan du välja att den ska styras med timerfunktionerna eller inte med hjälp av Play Timer. Ställ t.ex. in TV:ns Play Timer på ON och audiosystemets Play Timer på OFF om du vill att timerfunktionerna endast ska gälla för TV:n.

#### Sätta på funktionen Play Timer...

- > Tryck på **MENU** för att ta fram menyn TV SETUP och tryck på ▼ för att markera PLAY TIMER.
- > Tryck på **GO** för att ta fram menyn PLAY TIMER. TIMER ON/OFF är redan markerat.
- > Tryck på **GO** för att ta fram menyn TIMER ON/OFF.
- > Tryck på ◀ eller ▶ för att ta fram ON.
- > Tryck på **GO** för att lagra inställningen.

*Mer information om hur man sätter på och stänger av funktionen Play Timer på en ansluten audio- eller videoprodukt från Bang & Olufsen finns i handboken till produkten ifråga.*

### Timerinställd start och standby

Du kan ställa in timern så att TV:n slås på eller stängs av ett visst datum och en viss tid, eller på samma tid och dag varje vecka.

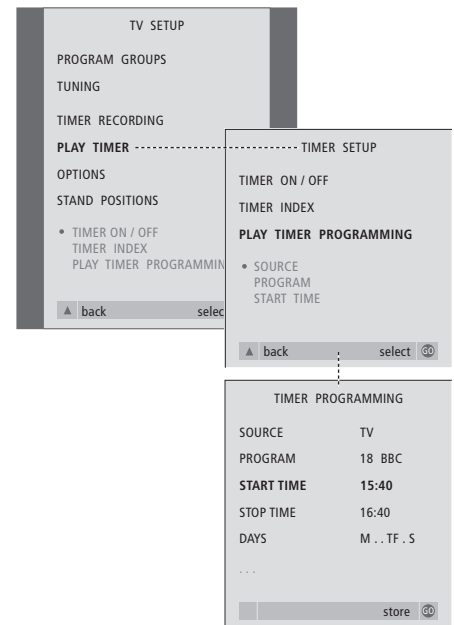

#### I systemet skrivs:

M... måndag  
 T... tisdag  
 W... onsdag  
 T... torsdag  
 F... fredag  
 S... lördag  
 S... söndag

## Visa, redigera eller ta bort en timer

Ta fram en lista på skärmen över alla aktuella timerinställningar. Du kan redigera eller ta bort timerinställningar från listan på skärmen.

### Ange inställningar för timerinställd start eller standby...

- > Tryck på **MENU** för att ta fram menyn TV SETUP och på ▼ för att markera PLAY TIMER.
- > Tryck på **GO** för att ta fram menyn PLAY TIMER och på ▼ för att markera PLAY TIMER PROGRAMMING.
- > Tryck på **GO** för att ta fram menyn TIMER PROGRAMMING.
- > Tryck på ▲ eller ▼ för att flytta mellan menyposterna.
- > Knappa in uppgifterna med sifferknapparna eller tryck på ◀ eller ▶ för att visa alternativen för varje post. När DAYS är markerat trycker du på ▶ en gång för att kunna gå mellan dagarna och på ▲ eller ▼ för att ta bort de dagar som inte är aktuella. Tryck på ▶ för att gå till nästa dag och på ◀ för att gå till föregående dag. När önskade veckodagar visas trycker du på **GO** för att bekräfta dagarna.
- > När du har fyllt i de uppgifter som efterfrågas trycker du på **GO** för att lagra timerinställningarna.
- > Tryck på **EXIT** för att avsluta alla menyer.

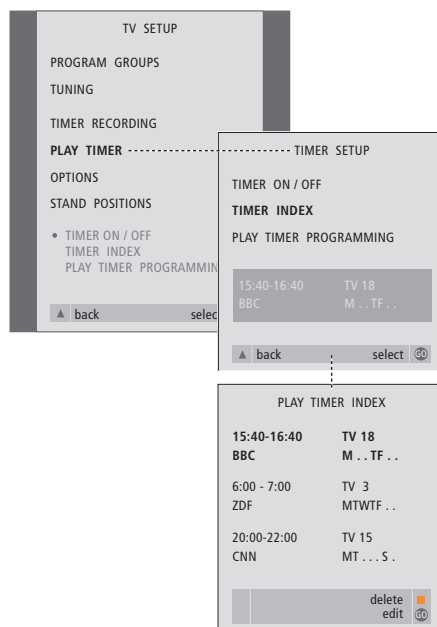

### Visa, redigera eller ta bort timerinställningar...

- > Välj **TIMER INDEX** från menyn **TIMER SETUP** för att ta fram listan över timerinställningar. Den första timerinställningen i listan är redan markerad.
- > Tryck på ▲ eller ▼ för att flytta markören till en inställning som du vill redigera.
- > Du redigerar en inställning genom att trycka på **GO** och följa anvisningarna till vänster.
- > För att ta bort en markerad inställning trycker du på den gula knappen.
- > Om du ändrar dig, tryck på ◀ för att placera inställningen i listan igen. Du kan också trycka på **EXIT** för att avsluta alla menyer.
- > Tryck på den gula knappen en andra gång för att ta bort inställningen.

# PIN-kodsystemet

Du väljer själv om PIN-kodsystemet ska vara aktiverat. PIN-kodsystemet avaktiveras om du tar bort din PIN-kod.

PIN-kodsystemet är avsett att förhindra att din TV används av någon som inte känner till din PIN-kod.

När TV:n inte har varit ansluten till elnätet på 15–30 minuter, aktiveras PIN-kodsystemet.

När TV:n sedan ansluts igen och slås på, stänger den automatiskt av sig igen efter fem minuter. Om man anger PIN-koden fungerar TV:n som vanligt igen.

Om du skulle glömma bort koden kontaktar du en Bang & Olufsen-återförsäljare för att få en masterkod, som avaktiverar din PIN-kod.

## Aktivera PIN-kodsystemet

Ta fram menyn TV SETUP på skärmen, aktivera menyn PINCODE och välj mellan de olika undermenyerna.

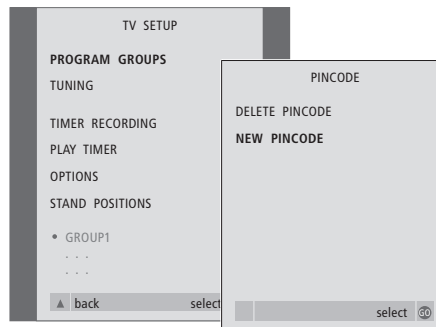
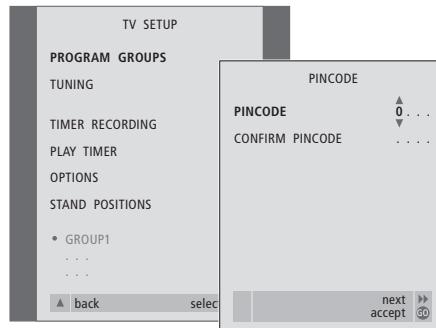

### Aktivera PIN-kodsystemet...

- > Tryck på **MENU** för att ta fram menyn TV SETUP.
- > Tryck på **◀** två gånger i följd, och tryck sedan på **STOP**. Menyn PINCODE visas på skärmen.
- > Använd sifferknapparna eller **▲** **▼** på Beo4 för att ange de fyra siffrorna i koden. Tryck på **◀** för att gå tillbaka till siffror som angetts av misstag och på **▲** eller **▼** för att ändra dem.
- > Tryck på **GO** när du angett den sista siffran.
- > Ange koden igen för att bekräfta och tryck på **GO** igen. Om de två koderna inte överensstämmer töms inmatningsfälten och du måste ange koden igen.

### Ändra eller ta bort PIN-koden...

- > Tryck på **MENU** för att ta fram menyn TV SETUP.
- > Tryck på **◀** två gånger i följd, och tryck sedan på **STOP**. Menyn PINCODE visas på skärmen.
- > Ange korrekt PIN-kod för att komma åt att ändra eller radera PIN-kodsfunktioner.
- > För att ändra koden anger du siffrorna i koden med sifferknapparna eller med **▲** **▼** och trycker på **GO**. Ange koden igen för att bekräfta.
- > För att ta bort koden väljer du **DELETE PINCODE** och trycker på **GO**.

### Om du vill avbryta inmatningen av koden...

- > Tryck på **STOP**. Koden tas bort och inmatningsfälten töms.

## Använda PIN-koden

När TV:n inte har varit ansluten till elnätet på 15–30 minuter, uppmanas du att ange PIN-koden när du slår på den. Om du inte anger PIN-koden går TV:n över till standby efter ungefär 5 minuter.

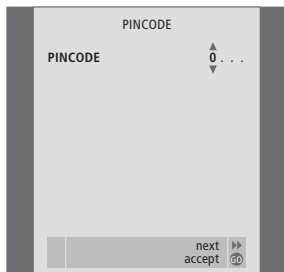

### När TV:n slås på...

- > Ange siffrorna i koden med sifferknapparna eller med ▲ ▼.
- > Tryck på **GO** när du angett den sista siffran.
- > TV:n startar igen.

*Fem felaktiga koder gör att TV:n stängs av under tre timmar, och det går inte att använda TV:n under den tiden.*

*Ungefär 30 sekunder innan systemet går över i standby kan det inte styras med fjärrkontrollen. Det är därför inte möjligt att ange PIN-koden under den tiden.*



### Om du glömt din PIN-kod...

- > Kontakta en Bang & Olufsen-återförsäljare för att få en femsiffrig masterkod.
- > När TV:n frågar om PIN-koden, trycker du ned ◀ för att ta fram menyn MASTERCODE.
- > Ange siffrorna i koden med sifferknapparna eller med ▲ ▼ och tryck på **GO**. Då avaktiveras PIN-koden och TV:n sätts på.

## Styra en set-top box

En inbyggd Set-top Box Controller fungerar som tolk mellan set-top boxen och Beo4-fjärrkontrollen. När det finns en set-top box ansluten kan du använda Beo4-fjärrkontrollen för att få tillgång till kanaler och funktioner på set-top boxen.

En del funktioner är genast tillgängliga via Beo4 när du slår på set-top boxen. Ytterligare funktioner är tillgängliga via en Set-top Box Controller-meny som kan tas fram på skärmen.

Du kan också använda gruppfunktionerna i TV:n för att få snabb tillgång till dina set-top box-kanaler.

För att placera set-top box-kanaler i en grupp anger du kanalnumren och namngör kanalerna. När du har skapat och valt en grupp, kan du stega igenom de set-top box-kanaler som du har lagrat för gruppen.

Mer information om att skapa grupper av TV-kanaler finns i kapitlet 'Använda kanalgrupper' på sid. 14.

### Menyn Set-top Box Controller

En del av knapparna på set-top boxens fjärrkontroll är inte omedelbart tillgängliga på Beo4. Genom att ta fram menyn Set-top Box Controller på skärmen kan du se vilka av knapparna på Beo4 som aktiverar särskilda tjänster eller funktioner på set-top boxen.

*Om set-top boxen är*

*registrerad som STB (SAT)...*

Tryck för att slå på set-top boxen **SAT**

*Om set-top boxen är*

*registrerad som STB (V.AUX)...*

Tryck tills det står V.AUX på Beo4 **LIST**

V.AUX

Tryck för att slå på set-top boxen **GO**

Sedan...

Trycker du för att ta fram menyn Set-top Box Controller **MENU**

Tryck på den sifferknapp som aktiverar den önskade funktionen, eller... **1 – 9**

...på en av de färgade knapparna för att aktivera en funktion



*Om du väljer en funktion från Set-top Box Controller-menyn medan du är i GROUPS-läge, avslutas GROUPS-läget. Alla set-top box-kanaler blir då tillgängliga.*

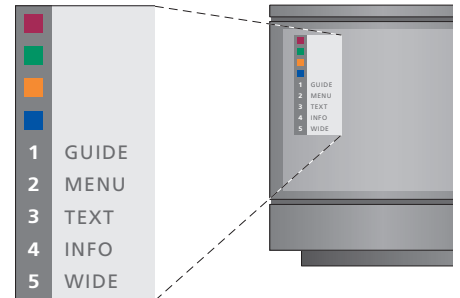

*Exempel på en Set-top Box Controller-meny – Beo4-knapparna visas till vänster på menyn och set-top box-knapparna visas till höger.*

## Fjärrstyra med Beo4

Om du vet vilken av knapparna på Beo4 som aktiverar den funktion du är intresserad av, kan du ta fram funktionen utan att först aktivera menyn Set-top Box Controller.

### När set-top boxen är aktiverad...

Tryck på GO och sedan på den sifferknapp som aktiverar den önskade funktionen **GO**  
**0 – 9**

Tryck på GO och sedan på **GO**  
**▲** eller **▼** för att direkt stega uppåt eller nedåt genom kanalerna **▲**  
**▼**

Håll ned GO för att ta fram kanalguiden eller texten 'Now/Next' på skärmen, beroende på set-top boxen **GO**

## Använda set-top boxens egen meny

När du har aktiverat set-top boxen kan du styra set-top boxens egna menyer, t.ex. kanalguiden, via Beo4.

### När set-top boxens egen meny visas...

Flyttar markören upp eller ned **▲**  
**▼**

Flyttar markören **◀ ▶**

Väljer och aktiverar en funktion **GO**  
**GO**

Tryck på GO och sedan på **GO**  
**◀** eller **▶** för att stega mellan menysidor eller i kanallistor **◀ ▶**

Avslutar menyer eller går tillbaka till en föregående meny **STOP**

Avslutar menyer, öppnar eller stänger olika lägen, t.ex. radio **EXIT**

Använd de färgade knapparna enligt anvisningarna i set-top box-menyerne **■ ■ ■ ■**

*När set-top boxen har valts som källa, trycker du två gånger på MENU för att ta fram TV:ns huvudmeny.*

## Använda en set-top box i ett linkrum

När set-top boxen är ansluten till TV:n i huvudrummet kan du styra set-top boxen från TV:n i linkrummet. Set-top Box Controller-menyn kan emellertid inte visas på TV-skärmen i linkrummet.

### Om set-top boxen är registrerad som STB (SAT)...

Tryck för att slå på set-top boxen i huvudrummet **SAT**

### Om set-top boxen är registrerad som STB (V.AUX)...

Tryck tills det står V.AUX på Beo4 **LIST**  
**V.AUX**

Tryck för att slå på set-top boxen i huvudrummet **GO**

Tryck för att välja en funktion och... **GO**

...tryck på den sifferknapp som aktiverar den önskade funktionen **1 – 9**

Tryck på en av de färgade knapparna för att aktivera en funktion **■ ■ ■ ■**

## Skapa en kanalgrupp

Det går att skapa totalt 8 olika kanalgrupper. Du kan skapa grupper med upp till 18 set-top box-kanaler. Samma kanal kan lagras i fler än en grupp.

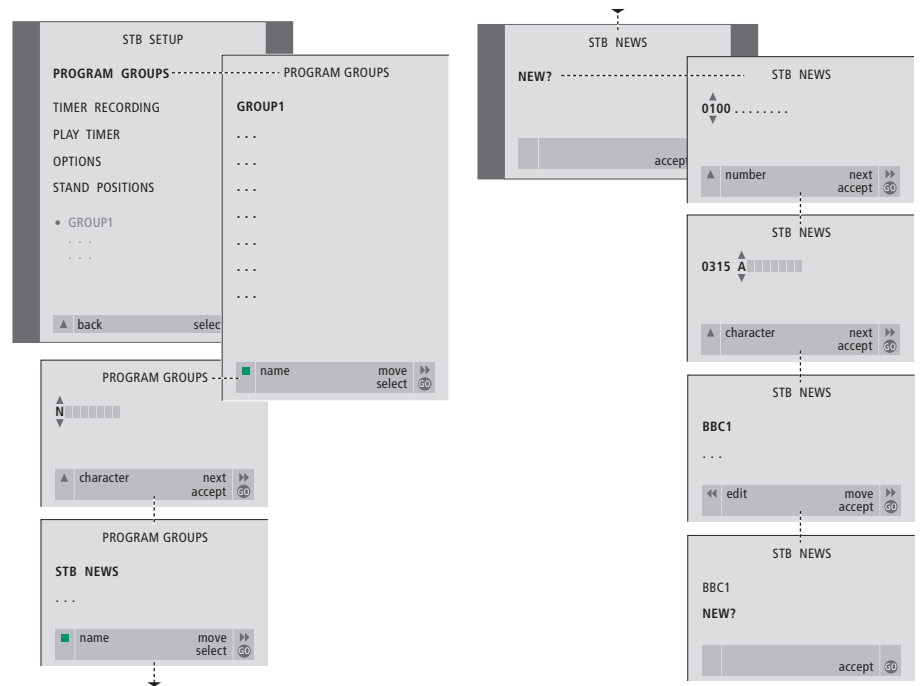



## Flytta eller ta bort kanaler inom en grupp

Du kan ändra ordningen på kanalerna i en grupp och radera kanaler i en grupp.

### Skapa en grupp...

- > Tryck på **SAT** på Beo4 för att välja STB som källa.
- > Tryck på **MENU** två gånger för att ta fram menyn STB SETUP. PROGRAM GROUPS är redan markerat.
- > Tryck på **GO** för att ta fram menyn PROGRAM GROUPS.
- > Tryck på den gröna knappen för att namnge gruppen och följ anvisningarna nedan på menyn; ▲ eller ▼ för tecken och ► eller ◀ för att flytta till nästa eller föregående teckenplats.
- > Tryck på **GO** för att bekräfta gruppnamnet.
- > Tryck på **GO** för att skapa gruppen och välja kanaler.
- > Tryck på ▲ eller ▼ för att välja kanalnumret till den önskade set-top box-kanalen.
- > Tryck på ◀ eller ► för att flytta mellan sifferfälten. När numret angetts anger du namnet på kanalen. Följ anvisningarna nedan på menyn, ▲ eller ▼ för tecken och ► eller ◀ för att flytta till nästa eller föregående teckenplats.
- > Tryck på **GO** för att bekräfta namnet på kanalen och gå vidare för att ange numret för nästa kanal i gruppen.

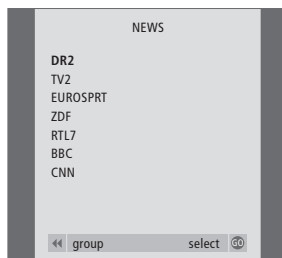

- > Tryck på **SAT** för att välja STB som källa.
- > Tryck på **MENU** två gånger för att ta fram menyn STB SETUP. PROGRAM GROUPS är redan markerat.
- > Tryck på **GO** för att ta fram menyn PROGRAM GROUPS.
- > Tryck på ▼ för att markera en grupp och välj den genom att trycka på **GO**.
- > Tryck på ▼ för att markera den kanal du vill flytta eller radera.
- > Tryck på ► för att ta bort kanalen från listan och på ▲ eller ▼ för att placera den på en ny plats.
- > Tryck på ◀ för att flytta tillbaka kanalen till listan, eller tryck på den gula knappen för att radera den. När du raderar en kanal i listan dras listan med de resterande kanalerna samman.
- > Om kanalen har bytt plats med en annan kanal ska du flytta den kanalen till en ny plats.
- > Tryck på **GO** för att lagra gruppen när du är klar med att flytta eller radera kanaler i den.
- > Tryck på ▲ för att gå bakåt genom tidigare menyer eller på **EXIT** för att avsluta alla menyer direkt.

*Om du inte namnger set-top box-kanalerna visas bara kanalnumret när du tar fram kanalgruppen för set-top boxen på skärmen.*

## Om du har en BeoCord V 8000...

Du kan använda Beo4-fjärrkontrollen för att spela av och söka igenom ett videoband, oavsett om BeoCord V 8000 är ansluten till TV:n i huvudrummet och styrs via en TV i ett linkrum eller är ansluten direkt till den TV du använder.

Du kan dock bara spela in enligt anvisningarna om videobandspelaren är ansluten direkt till TV:n.

Via inspelningsmenyn kan du också kontrollera, ändra eller radera alla kommande timerinställda inspelningar.

Mer information finns i handboken till videobandspelaren. Observera att vissa funktioner som beskrivs i videobandspelarens handbok inte är tillgängliga när den är ansluten till TV:n.

### Spela av och söka igenom ett band

När du valt videobandspelaren med Beo4 styr du alla åtgärder med knapparna på Beo4. Avspelningsen av det videoband du satt i börjar automatiskt.

#### Sätta i ett band i videobandspelaren...

- > Tryck på **V TAPE** för att aktivera videobandspelaren – bandet startar automatiskt...

V. TAPE   PLAY   2:42

#### Medan videobandet spelas...

- > Tryck på ◀ eller ▶ för att stega bakåt eller framåt genom bandet.
- > Tryck på ◀ eller ▶ en gång till för att stega snabbare.
- > Tryck på ◀ eller ▶ en tredje gång för att snabbspola bandet framåt eller bakåt, eller...
- > ...håll ned ◀ eller ▶ i två sekunder för att snabbspola bandet framåt eller bakåt.
- > Tryck på **GO** för att starta eller återuppta en avspelnings.
- > Tryck på ▲ eller ▼ för att stega framåt eller bakåt genom olika spår eller inspelningar på ett band.

#### Göra paus i eller stoppa ett band...

- > Tryck på **GO** för att pausa bandet. Tryck på **GO** igen för att återta avspelningsen.
- > Tryck på **STOP** för att stoppa bandet helt.
- > Tryck på standby-knappen • för att sätta TV:n och videobandspelaren i standby.

### Timerinställd inspelning via text-TV

Inspelningar programmeras enkelt via text-TV.

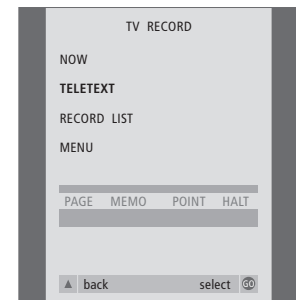

PAGE	PROGRAM	POINT	HALT	REC	SETUP
P202	BBC	S202	Ons 13 Oct		12:39:34

Menylisten på text-TV-sidan.

18:30	21:00	13. OCT	P1	BBC	OK?
-------	-------	---------	----	-----	-----

Statusraden för inspelning visas eventuellt ovanför text-TV-sidan med både start- och stopptider, eller i det program som du vill spela in.



Inspelningen har nu lagrats.

## Spela in via skärmmenyn

Använd menyn för att göra en timerinställd inspelning. Ange start- och stopptider för inspelningen och kontrollera att de stämmer. Du kan lagra upp till 6 timerinställda inspelningar.

### Sätta i ett band att spela in på...

- > Tryck på **TV** för att slå på TV:n.
- > Tryck på **RECORD** för att ta fram menyn TV RECORD.
- > Tryck på **▼** för att flytta till TELETEXT och tryck på **GO**.
- > Leta upp önskad text-TV-sida.
- > Tryck på **RECORD** för att välja ett program som ska spelas in eller använd **►** för att gå till REC på text-TV-menylisten och tryck på **GO**.
- > Tryck på **▲** eller **▼** för att gå till starttiden eller titeln på det program som du vill spela in.
- > Tryck på **GO** för att välja starttid eller välj helt enkelt programmets titel.
- > Om så krävs, tryck på **GO** för att välja stopptid. Du kan ändra stopptiden genom att trycka på **▼**, och lägga in två eller tre program i rad.
- > Kontrollera statusraden för inspelningen, och använd **▲** eller **▼** eller sifferknapparna för att ändra och **◀** eller **▶** för att flytta mellan de uppgifter som angetts.
- > Tryck på **GO** för att lagra den timerinställda inspelningen. PROGRAMMING STORED anger att inspelningen har lagrats.

Du kan också ta fram menyn för timerinställd inspelning via huvudmenyn **SETUP** för den aktuella källan (t.ex. TV) eller via huvudmenyn **SETUP** för V.TAPE.

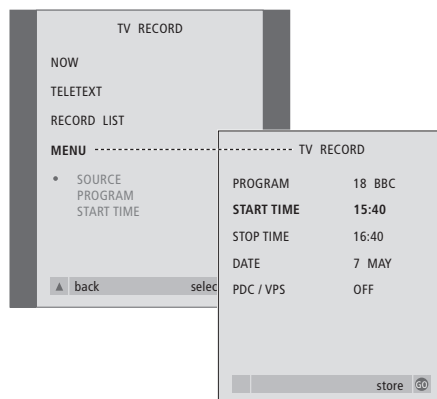

### Lägg i ett band som är klart för inspelning...

- > Tryck på **TV** för att slå på TV:n eller på **SAT** för att sätta på en eventuell set-top box.
- > Tryck på **RECORD** på Beo4 för att visa inspelningsmenyn.
- > Tryck på **▼** tills MENU har markerats.
- > Tryck på **GO** för att ta fram menyn för timerinställd inspelning. START TIME är redan markerat.
- > Använd sifferknapparna eller **◀** eller **▶** för att ange uppgifterna om den timerinställda inspelningen (stopptid, datum, olika programnummer om så krävs) och aktivera PDC / VPS-funktionen, om den är tillgänglig.
- > Tryck på **▲** eller **▼** för att stega mellan menyalternativen.
- > Tryck på **GO** för att lagra inspelningen.
- > Tryck på **▲** för att gå bakåt genom tidigare menyer eller på **EXIT** för att avsluta skärmmenyerna direkt.

Om PDC / VPS är ett alternativ i menyn kan du ställa in det på OFF eller AUTO. Det valda alternativet gäller bara för just den inspelningen. Mer information om PDC- och VPS-systemen och inspelning finns i handboken till BeoCord V 8000.

## Kontrollera redan inställda inspelningar

Du kan kontrollera kommande inställda inspelningar och även ändra eller ta bort dem. Om de timerinställda inspelningarna överlappar varandra anges detta när inspelningen lagras och i listan över inspelningar.

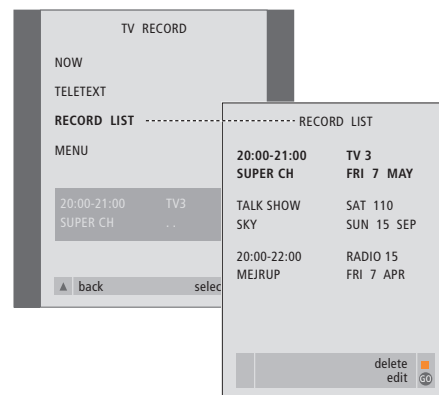

- > Tryck på **RECORD** för att ta fram inspelningsmenyn.
- > Tryck på **▼** tills RECORD LIST har markerats.
- > Tryck på **GO** för att visa listan över inspelningar.
- > Tryck på **▼** eller **▲** för att markera en inspelning.

### Ändra en markerad inspelning...

- > Tryck på **GO** för att kunna ändra inspelningen.
- > Tryck på **◀** eller **▶** för att ändra start- och stopptid, datum eller programnummer.
- > Tryck på **▼** eller **▲** för att stega mellan alternativen.
- > Tryck på **GO** för att lagra inspelningen och gå tillbaka till listan.

### Ta bort en markerad inspelning...

- > Tryck på den gula knappen för att ta bort inspelningen.
- > Tryck på den gula knappen igen för att bekräfta, eller på **◀** för att flytta tillbaka inspelningen till listan.
- > Markera en annan inspelning som ska tas bort, eller tryck på **EXIT** för att avsluta alla menyer.

Överlappande inspelningar anges med OVERLAP. En röd punkt markerar de inspelningar som överlappar.



Lär dig utföra den första inställningen av TV:n och att ställa in kanaler automatiskt. Du hittar också information om hur man ändrar inställda kanaler och justerar andra tillgängliga inställningar, som tid, datum, bild och ljud.

Mer information om hur du placerar TV:n och ansluter ytterligare videoutrustning finns i kapitlet *'Placering, anslutningar och underhåll'* på sidan 43.

---

## Första inställningen av TV:n, 30

- Välja menyspråk
- Lagra alla kanaler och inställningar
- Registrera kringutrustning före automatisk inställning
- Bestämma mittenpositionen

## Redigera inställda TV-kanaler, 32

- Flytta inställda kanaler
- Namnge inställda kanaler
- Radera inställda kanaler
- Justera inställda kanaler

## Göra om inställningen av kanaler eller lägga till kanaler, 36

- Ställa in igen via automatisk inställning
- Lägga till nya TV-kanaler

## Ställa in positioner som TV:n vrids till, 38

## Ställa in tid och datum, 39

## Justera ljud- och bildinställningar, 40

- Justera ljusstyrka, färg eller kontrast
- Ändra balans, bas, diskant eller loudness

## Välja menyspråk, 42

## Första inställningen av TV:n

Inställningsförfarandet som beskrivs här aktiveras endast när TV:n ansluts till elnätet och slås på för första gången.

Förfarandet omfattar val av menyspråk, automatisk inställning av TV-kanaler, att bestämma mittenpositionen för det motordrivna väggfästet, om TV:n har ett sådant, och att registrera kringutrustning som har anslutits.

### Välja menyspråk

Första gången du slår på TV:n måste du välja vilket språk du vill att menyerna ska visas på.

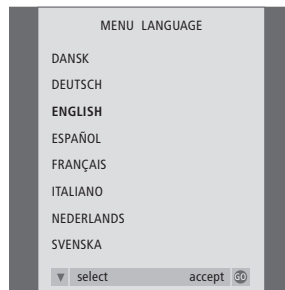

*Språkmenyn visas. Om du vill ändra menyspråk senare, hittar du denna post under OPTIONS i menyn TV SETUP.*

- > Tryck på **TV** för att slå på TV:n. Språkmenyn visas.
- > Tryck på **▲** eller **▼** för att bläddra mellan de visade språken.
- > Tryck på **GO** för att lagra ditt val.

### Lagra alla kanaler och inställningar

När du valt menyspråk visas automatiskt en meny för inställning av kanaler på skärmen.

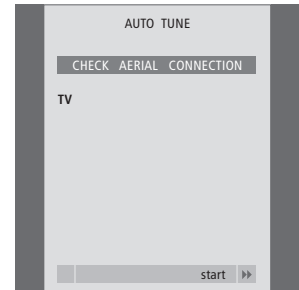

*När menyn för automatisk inställning visas, visas även meddelandet CHECK AERIAL CONNECTION för att påminna dig om att kontrollera så att TV-antennen har anslutits korrekt.*

- > Tryck på **GO** för att starta den automatiska inställningen. TV:n ställer in alla tillgängliga kanaler.

## Registrera extra kringutrustning före automatisk inställning

Om en videobandspelare, dekoder eller annan extrautrustning är ansluten till TV:n känner TV:n av detta. Du kan kontrollera och bekräfta registreringen av berörd utrustning.



### När menyn CONNECTIONS visas...

- > Om så behövs, tryck på ◀ eller ▶ för att välja de alternativ som motsvarar det du anslutit till V.TAPE-uttaget.
- > Tryck på ▲ eller ▼ för att flytta mellan menyposterna: V.TAPE och AV.
- > Tryck på GO för att lagra dessa inställningar.

## Bestämma mittenpositionen

Om TV:n är försedd med tillvalet motordrivet väggfäste visas menyn STAND ADJUSTMENT på skärmen. När du har bestämt mittenpositionen kan du välja positioner för när TV:n är påslagen och i standby.



### När menyn STAND ADJUSTMENT visas...

- Kontrollera så att det finns tillräckligt med utrymme för TV:n att vrida till vänster och höger.
- > Tryck på GO för att starta inställningen av positioner.
- > Om inställningen avbryts visas texten 'ADJUSTMENT FAILED' på skärmen. Ta bort de föremål som står ivägen för TV:n och tryck på GO för att starta inställningen igen.
- > När inställningen är färdig står det 'ADJUSTMENT OK' och därefter visas menyn STAND POSITIONS.
- > För att lagra en position för TV:n när den är påslagen trycker du på ◀ eller ▶ så att TV:n vrids så att den passar ditt TV-tittande.
- > När du ska lagra en position för standby trycker du på ▼ för att flytta till TV STANDBY.
- > Tryck på ◀ eller ▶ för att vrida TV:n till önskad position.
- > Tryck på GO för att lagra positionerna.

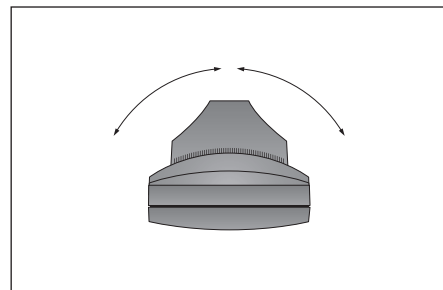

## Redigera inställda TV-kanaler

Du kan när som helst justera de inställda TV-kanalerna eller ställa in kanaler som inte ställts in under den automatiska inställningen.

Du kan dessutom redigera TV-listan genom att byta namn på kanaler, flytta dem i listan eller ta bort oönskade kanaler från listan för att därigenom göra det enklare att växla mellan kanaler.

### Flytta inställda kanaler

När den automatiska inställningen av kanaler har slutförts visas menyn EDIT PROGRAMS automatiskt, och du kan då ändra den ordning som kanalerna visas i.

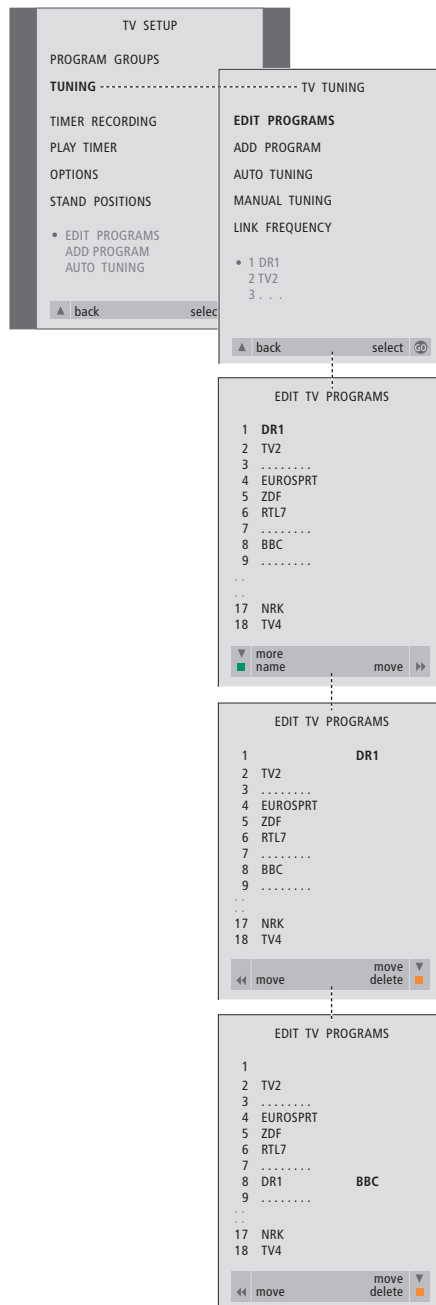

- > Tryck på **TV** för att slå på TV:n.
- > Tryck på **MENU** för att ta fram menyn TV SETUP och på **▼** för att markera TUNING.
- > Tryck på **GO** för att ta fram menyn TV TUNING. EDIT PROGRAMS är redan markerat.
- > Tryck på **GO** för att ta fram menyn EDIT PROGRAMS.
- > Tryck på **▼** eller **▲** för att gå igenom kanallistan.
- > Tryck på **▶▶** en gång för att kunna flytta den valda kanalen. Kanalen flyttas då ut från listan.
- > Tryck på **▼** eller **▲** för att flytta kanalen till dess nya plats.
- > Tryck på **◀◀** för att flytta tillbaka kanalen till listan. Om kanalen tar en plats från en annan kanal, flyttas den kanalen ut från listan och kan placeras någon annanstans.
- > När du har flyttat de berörda kanalerna, tryck på **▲** för att gå bakåt genom tidigare menyer eller på **EXIT** för att avsluta alla menyer.



## Namnge inställda kanaler

När den automatiska inställningen av kanaler har slutförts visas menyn EDIT PROGRAMS och du kan namnge de TV-kanaler som ställts in.

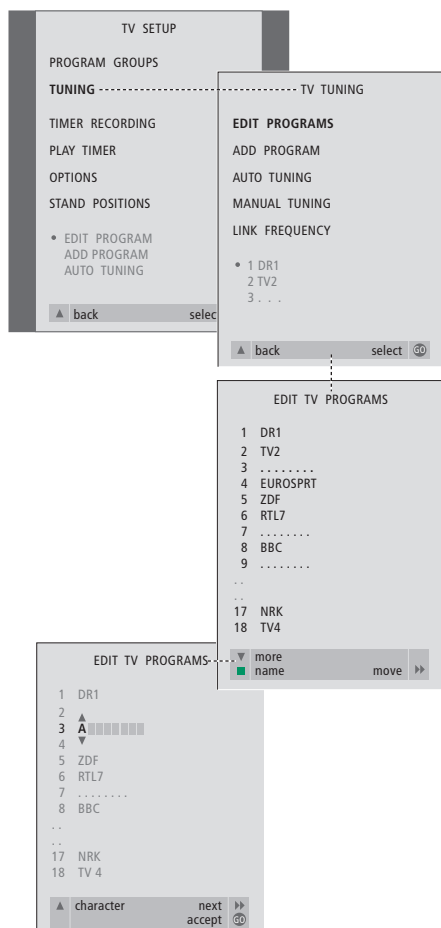

- > Tryck på **TV** för att slå på TV:n.
- > Tryck på **MENU** för att ta fram menyn TV SETUP och på ▼ för att markera TUNING.
- > Tryck på **GO** för att ta fram menyn TV TUNING. EDIT PROGRAMS är redan markerat.
- > Tryck på **GO** för att ta fram menyn EDIT PROGRAMS.
- > Tryck på ▼ eller ▲ för att välja den kanal du vill namnge.
- > Tryck på den gröna knappen för att namnge kanalen. Nu är namngivningsmenyn aktiv.
- > Tryck på ▼ eller ▲ för att hitta de enskilda tecknen i namnet.
- > Tryck på ► för att gå vidare till nästa tecken. När du går vidare föreslår TV:n möjliga namn – men du kan om du vill använda ▼ eller ▲, och ◀ eller ▶ för att ange eller ändra tecknen i det namn du väljer.
- > Om så behövs upprepar du förfarandet för att namnge andra kanalnummer.
- > När du är klar med namnen trycker du på **GO** för att godkänna den ändrade listan, eller på **EXIT** för att avsluta alla menyer.

## Radera inställda kanaler

När den automatiska inställningen är klar kan du radera oönskade TV-kanaler.

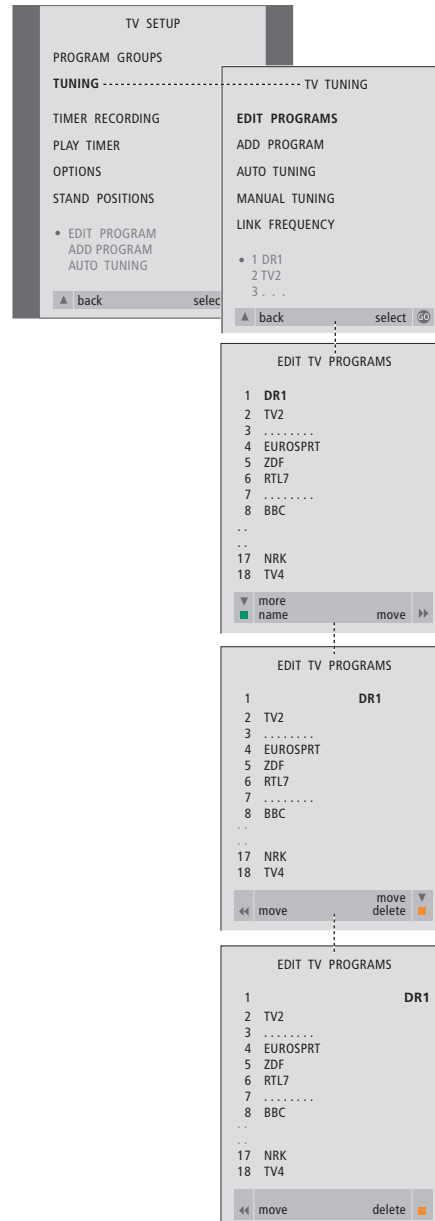

- > Tryck på **TV** för att slå på TV:n.
- > Tryck på **MENU** för att ta fram menyn TV SETUP och på ▼ för att markera TUNING.
- > Tryck på **GO** för att ta fram menyn TV TUNING. EDIT PROGRAMS är redan markerat.
- > Tryck på **GO** för att ta fram menyn EDIT PROGRAMS.
- > Tryck på ▼ eller ▲ för att gå till den kanal du vill ta bort.
- > Tryck på ►► för att flytta kanalen från listan.
- > Tryck på den gula knappen för att kunna ta bort kanalen. Kanalen visas då i rött.
- > Tryck på den gula knappen för att radera kanalen definitivt, eller tryck på ◀◀ två gånger för att flytta tillbaka kanalen till listan.
- > När du har raderat relevanta kanaler trycker du på **EXIT** för att avsluta alla menyer.

## Justera inställda kanaler

Du kan lagra TV-kanaler på egna kanalnummer. Finjustera kanalmottagningen, ange om kanalerna är kodade och välj lämplig ljudtyp för de olika kanalerna.

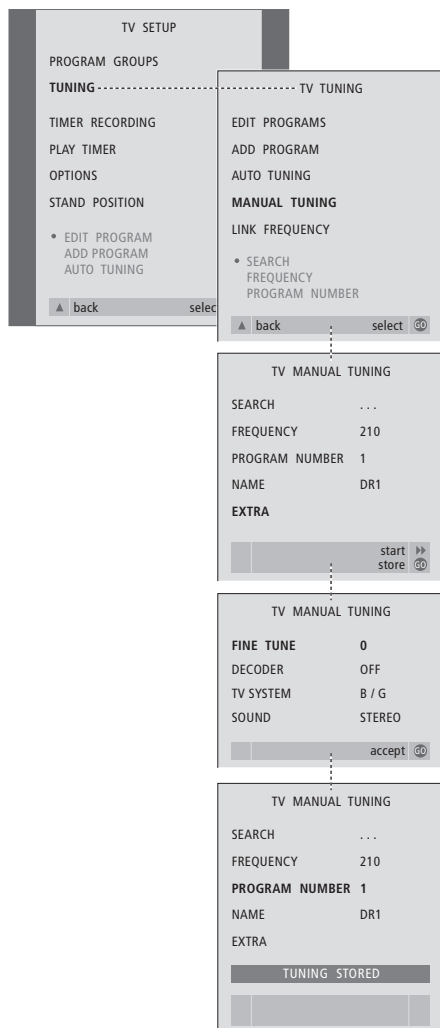

- > Tryck på **TV** för att slå på TV:n.
- > Tryck på **MENU** för att ta fram menyn TV SETUP och på ▼ för att markera TUNING.
- > Tryck på **GO** för att ta fram menyn TV TUNING och på ▼ för att markera MANUAL TUNING.
- > Tryck på **GO** för att ta fram menyn MANUAL TUNING.
- > Tryck på ▼ eller ▲ för att flytta mellan menyposterna.
- > Tryck på ► eller ◀ för att visa de valda alternativen för varje menypost.
- > Om du väljer NAME ska du trycka på den gröna knappen för att inleda namngivningsförfarandet. Använd ▼ eller ▲ och ► för att ange tecknen i det önskade namnet.
- > För att komma till extramenyn TV MANUAL TUNING går du till EXTRA och trycker på **GO**. Finjustera nu, om så behövs, eller välj typ av ljud (dekoderingång och TV-system, om tillämpligt).
- > När du är klar med ändringarna trycker du på **GO** för att godkänna ändringarna.
- > Tryck på **GO** för att lagra de justerade kanalerna.
- > Tryck på **EXIT** för att avsluta alla menyer.

Om posten SYSTEM visas på menyn, ska du kontrollera att rätt sändningssystem visas innan du börjar ställa in:

B/G... för PAL/SECAM BG  
 I... för PAL I  
 L... för SECAM L  
 M... för NTSC M  
 D/K... för PAL/SECAM D/K

Om kanalen sänder på två språk och du önskar båda språken, kan du lagra kanalen två gånger, en med varje språk.

## Göra om inställningen av kanaler eller lägga till kanaler

TV:n kan automatiskt hitta TV-kanalerna.

Du kan förinställa upp till 99 olika TV-kanaler på egna kanalnummer och ge varje kanal ett eget namn.

Du kan du ställa in nya kanaler eller kanaler som tidigare tagits bort.

När du ställer in kanaler via menyn ADD PROGRAM påverkas inte de kanaler som redan ställts in. På så sätt kan kanalnamnen, deras plats i TV-listan och specialinställningar som lagrats för kanalerna, t.ex. inställningar för dekoder eller sändningssystem, behållas.

### Ställa in igen via automatisk inställning

Du kan ställa in samtliga kanaler igen genom att låta TV:n ställa in samtliga kanaler automatiskt.

*Observera: Om du ställer in kanalerna på nytt, försvinner alla kanalgrupper och -inställningar som du har gjort! Grupper med STB-kanaler påverkas inte av återinställning av kanaler.*

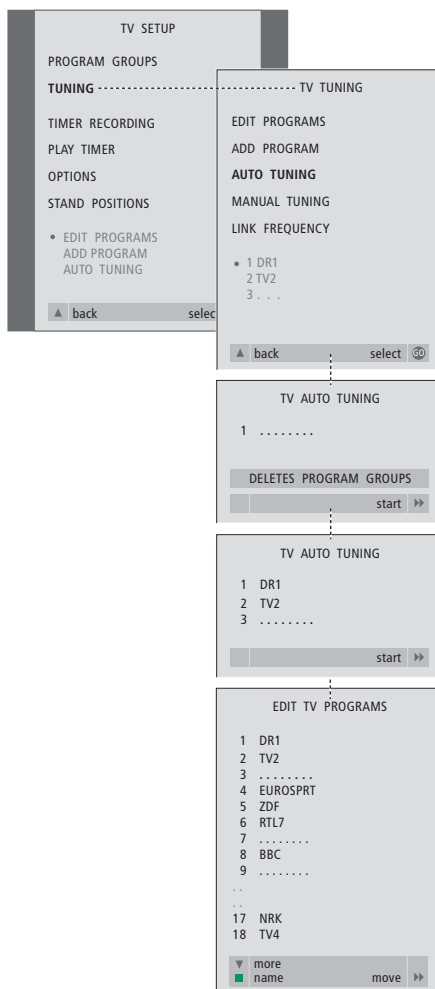

- > Tryck på **TV** för att slå på TV:n.
- > Tryck på **MENU** för att ta fram menyn TV SETUP och på ▼ för att markera TUNING.
- > Tryck på **GO** för att ta fram menyn TV TUNING och på ▼ för att markera AUTO TUNING.
- > Tryck på **GO** för att ta fram menyn AUTO TUNING.
- > Tryck på ► för att inleda den automatiska inställningen.
- > När den automatiska inställningen är klar visas menyn EDIT PROGRAMS på skärmen. Nu kan du ändra kanalordningen, radera kanaler och byta namn på dem.

## Lägga till nya TV-kanaler

Du kan lägga till en ny kanal eller uppdatera en inställd kanal som t.ex. flyttats av TV-stationen.

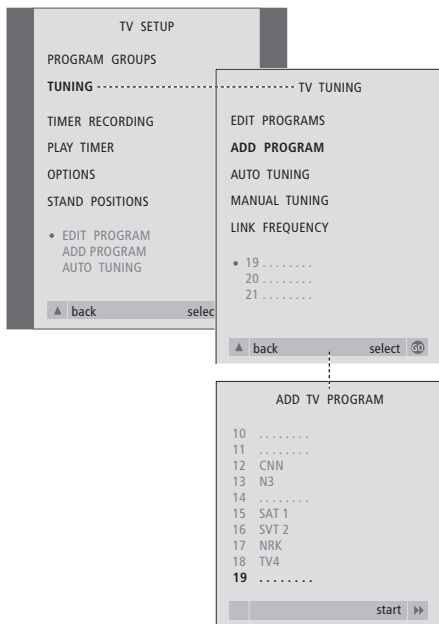

- > Tryck på **TV** för att slå på TV:n.
- > Tryck på **MENU** för att ta fram menyn TV SETUP och på ▼ för att markera TUNING.
- > Tryck på **GO** för att ta fram menyn TV TUNING och tryck på ▼ för att markera ADD PROGRAM.
- > Tryck på **GO** för att ta fram menyn ADD PROGRAM.
- > Tryck på ► för att starta. Allteftersom nya kanaler hittas läggs de till automatiskt.
- > När inställningen är klar och nya kanaler har lagts till visas menyn EDIT PROGRAMS. Nu kan du ändra kanalordningen, radera kanaler och byta namn på dem. Den första nya kanalen i listan kommer att vara markerad.

## Ställa in positioner som TV:n vrids till

Om TV:n har det motordrivna väggfästet som tillval kan du vrida den med hjälp av Beo4-fjärrkontrollen.

Du kan också programmera TV:n så att den automatiskt vrids till den position du föredrar för TV-tittande när du slår på TV:n, och vrids tillbaka till standby-positionen när du stänger av den.

TV:n kan också vridas för hand.

Välj en position som TV:n ska vridas till när du slår på systemet och en för när systemet slås av.

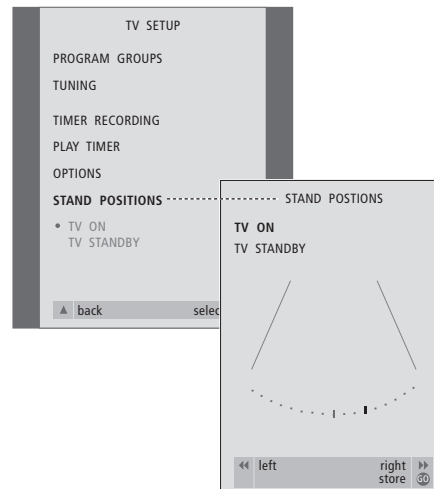

- > Tryck på **TV** för att slå på TV:n.
- > Tryck på **MENU** för att ta fram menyn TV SETUP och tryck på ▼ för att markera STAND POSITIONS.
- > Tryck på **GO** för att visa menyn STAND POSITIONS.
- > För att lagra en position för TV:n när den är påslagen trycker du på ◀ eller ▶ för att vrida TV:n så att det passar ditt TV-tittande.

### *Lagra en position för när TV:n är av eller i standby...*

- > Tryck på ▼ för att gå till TV STANDBY.
- > Tryck på ◀ eller ▶ för att vrida TV:n till önskad position.
- > Tryck på **GO** för att lagra positionerna.

Om TV:n är försedd med tillvalet Master Link-modul, kan du ange inställningar för den inbyggda klockan.

När du ställer in TV:n så att den slår på eller av automatiskt vid en viss tid, eller när du tidsinställer en inspelning av ett program på en ansluten BeoCord V 8000-videobandspelare, är det klockan som styr när funktionerna träder i kraft.

Det enklaste sättet att ställa in klockan är att synkronisera den med en inställd kanals text-TV-tjänst via menyn CLOCK. Klockan synkroniseras med den text-TV-tjänst som hör till den kanal du tittar på för tillfället. Om det inte finns någon text-TV-tjänst, kan du ställa in klockan manuellt.

Innan du synkroniserar klockan med en inställd kanal ska du kontrollera att kanalen du tittar på har en text-TV-tjänst.

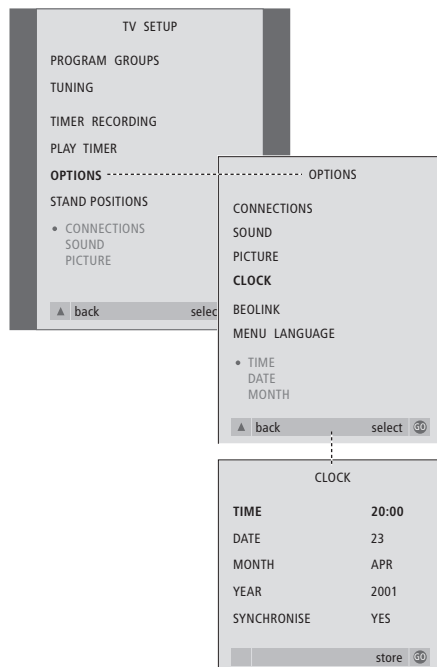

- > Tryck på **TV** för att slå på TV:n.
- > Tryck på **MENU** för att ta fram menyn TV SETUP och tryck på ▼ för att markera OPTIONS.
- > Tryck på **GO** för att ta fram menyn OPTIONS och tryck på ▼ för att markera CLOCK.
- > Tryck på **GO** för att ta fram menyn CLOCK.
- > Tryck på ◀ eller ▶ för att visa de valda alternativen för varje menypost.
- > Tryck på ▲ eller ▼ för att flytta mellan menyposterna. Tiden behöver bara anges manuellt om SYNCHRONISE är inställt på NO.
- > Tryck på **GO** för att lagra klock- och kalenderinställningarna, eller...
- > ...på **EXIT** för att avsluta alla menyer utan att lagra.

*Om klockan inte ställer om sig efter sommar- och vintertid, väljer du bara den kanal som du synkroniserade klockan med ursprungligen, så uppdateras klockan.*

## Förkortningar för månader

Jan...	januari	Jul...	juli
Feb...	februari	Aug...	augusti
Mar...	mars	Sep...	september
Apr...	april	Oct...	oktober
May...	maj	Nov...	november
Jun...	juni	Dec...	december

## Förkortningar för veckodagarna

M...	måndag
T...	tisdag
W...	onsdag
T...	torsdag
F...	fredag
S...	lördag
S...	söndag

## Justera bild- och ljudinställningar

Bild- och ljudinställningar är fabriksinställda till neutrala värden som passar för de flesta omständigheter. Du kan dock justera inställningarna efter egen smak.

Ändra bildens ljusstyrka, färg eller kontrast. Ljudinställningarna innefattar balans, bas, diskant och loudness.

Lagra bild- och ljudinställningar temporärt – tills TV:n stängs av – eller permanent.

Mer information om hur du ändrar bildformatet finns i kapitlet 'Titta på TV' på sidan 8.

### Justera ljusstyrka, färg eller kontrast

Ändra bildinställningarna via menyn PICTURE. Temporära inställningar återställs när TV:n stängs av.

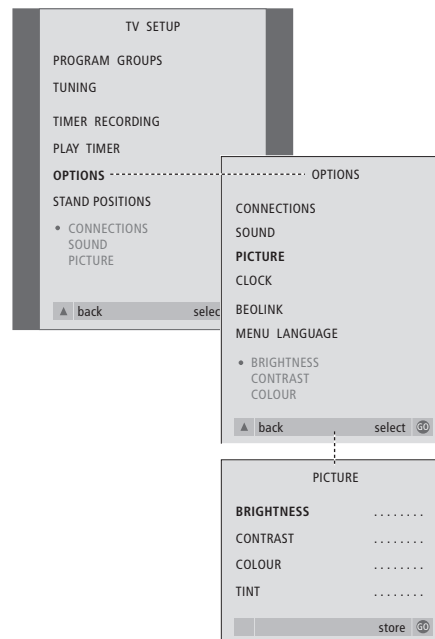

- > Tryck på **TV** för att slå på TV:n.
- > Tryck på **MENU** för att ta fram menyn TV SETUP och på ▼ för att markera OPTIONS.
- > Tryck på **GO** för att ta fram menyn OPTIONS och på ▼ för att markera PICTURE.
- > Tryck på **GO** för att ta fram menyn PICTURE. BRIGHTNESS är redan markerat.
- > Tryck på ◀ eller ▶ för att justera BRIGHTNESS.
- > Tryck på ▲ eller ▼ för att flytta mellan menyposterna.
- > Tryck på ◀ eller ▶ för att justera värdena.
- > Tryck på **EXIT** för att lagra inställningarna tills TV:n stängs av, eller...
- > ...på **GO** för att lagra inställningarna permanent.

*För videokällor som använder NTSC-signal finns ett fjärde alternativ som kan justeras – Tint (färgskugga eller nyans).*



## Ändra balans, bas, diskant eller loudness

Du kan justera ljudvolym, välja ett högtalarläge och justera högtalarbalansen direkt via Beo4-fjärrkontrollen, utan att ta fram en meny, men om du ska justera basen, diskanten eller loudness måste du göra det via menyn SOUND.

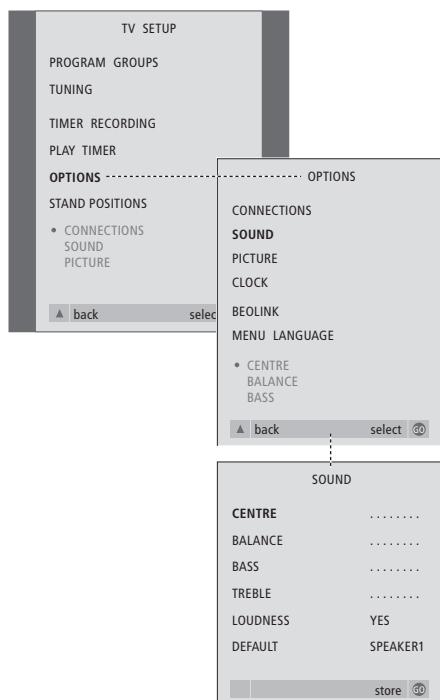

- > Tryck på **TV** för att slå på TV:n.
- > Tryck på **MENU** för att ta fram menyn TV SETUP och på ▼ för att markera OPTIONS.
- > Tryck på **GO** för att ta fram menyn OPTIONS och på ▼ för att markera SOUND.
- > Tryck på **GO** för att ta fram menyn SOUND.
- > Tryck på ▲ eller ▼ för att välja den post du vill justera.
- > Tryck på ◀ eller ▶ för att justera värdena eller välja en inställning.
- > Tryck på ▲ eller ▼ för att flytta mellan menyposterna.
- > Tryck på **EXIT** för att lagra inställningarna tills TV:n stängs av.
- > Tryck på **GO** för att lagra inställningarna permanent.

Observera att **CENTRE**, **LOUDNESS** och **DEFAULT** endast är tillgängliga om du har anslutit högtalare till TV:n. Om du också ansluter hörlurar till TV:n via uttagen under skärmen är dock alternativen inte tillgängliga.

## Välja menyspråk

Det menyspråk som du väljer vid den första inställningen av TV:n kan ändras när som helst.

När du har valt menyspråk, kommer alla menyer och displaymeddelanden att visas på det valda språket.

### Välja skärmmenyspråk

Via menyn TV SETUP kan du också välja språk för skärmmenyerna. Texten på skärmen ändras när du går från språk till språk.

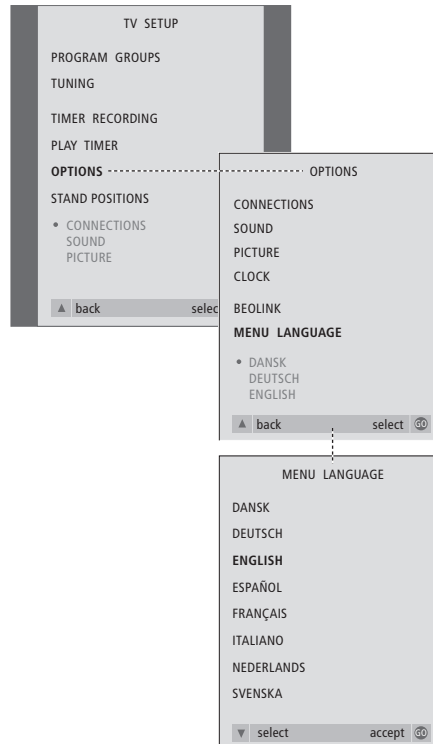

- > Tryck på **TV** för att slå på TV:n.
- > Tryck på **MENU** för att ta fram menyn TV SETUP och på ▼ för att markera OPTIONS.
- > Tryck på **GO** för att ta fram menyn OPTIONS och på ▼ för att markera MENU LANGUAGE.
- > Tryck på **GO** för att ta fram menyn MENU LANGUAGE.
- > Använd ▼ och ▲ för att flytta till önskat språk.
- > Tryck på **GO** för att lagra ditt val.
- > Tryck på ▲ för att gå bakåt genom tidigare menyer eller på **EXIT** för att avsluta alla menyer direkt.

I det här kapitlet får du information om att placera, ansluta och underhålla TV:n. Här finns också en översikt över uttagspanelen och uttagen under skärmen.

Vi rekommenderar att du följer nedanstående tillvägagångssätt när du ställer in TV:n:

- Packa upp TV:n och placera den enligt bilden och anvisningarna på nästa sida
- Välj lämplig placering för TV:n. På nästa sida finns anvisningar för placeringen
- Anslut kablarna och ytterligare utrustning enligt anvisningarna på följande sidor.

---

## **Ställa in TV:n, 44**

- Placera TV:n i hemmet
- Anslutningar

## **Uttagspanelen, 46**

- Uttagspanel för AV och antenn

## **Underhåll av TV:n, 47**

- Rengöra kabinettets ytor
- Om kontrastskärmen
- Rengöra Beo4
- Byta Beo4-batterier

## **Strömbrytaren och uttagen under skärmen, 48**

- Uttagen under skärmen
- Slå på och stänga av enheten
- Titta på inspelningar med videokamera på TV:n
- Kopiera från en videokamera

## Ställa in TV:n

Information om hur du ska fästa och dra kablarna på baksidan av TV:n finns på motstående sida.

Mer information om kontrollerna och uttagspanelerna finns på sid. 45–46 och 48–49.

### Placera TV:n i hemmet

- Undvik att placera TV:n i direkt solljus eller direkt artificiellt ljus (t.ex. en spotlight), eftersom detta kan minska känsligheten hos fjärrkontrollmottagaren.
- Se till att TV:n ställs in, placeras och ansluts enligt anvisningarna i den här guiden.
- TV:n är endast avsedd att användas inomhus i bostadsutrymmen, vid en temperatur på 10–40°C.
- Placera inga föremål ovanpå TV:n.
- Försök inte att öppna TV:n. Låt kvalificerad servicepersonal utföra sådana åtgärder.
- Placera alltid TV:n på ett stadigt, plant underlag. Om den placeras på mjuka, tjocka mattor måste den skyddas så att den inte välter.
- Om TV:n placeras på ett hjulförsett Bang & Olufsen-stativ, måste det alltid flyttas med största försiktighet. Särskild försiktighet ska iakttagas när TV:n står på stativet och det flyttas över ojämna ytor och föremål, t.ex. en matta eller en kabel på golvet. Lämna minst 5 cm fritt utrymme ovanför och på vardera sidan om TV:n för ventilationens skull.

Följande specialdesignade stativ och väggfästen passar till TV:n:

- Stativtyp 4088
- Väggfäste 4114
- Motordrivet väggfäste 4089

Försök inte placera TV:n på något annat stativ eller väggfäste än de som listas ovan! Kontakta din Bang & Olufsen-återförsäljare för mer information.

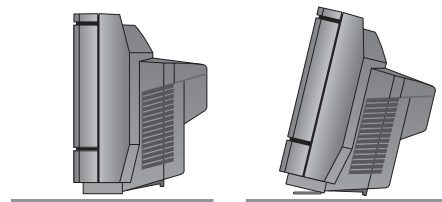
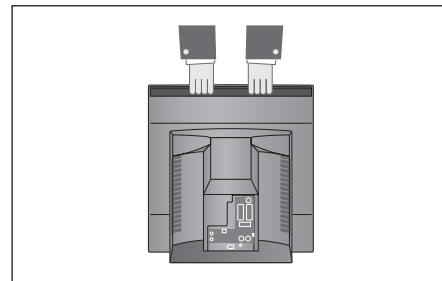

TV:n kan också placeras på golvet, antingen rakt upp eller något lutad.

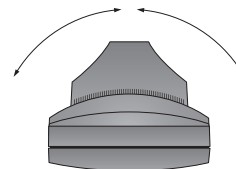

Om du har ett motordrivet väggfäste ska du se till att det finns utrymme så att TV:n kan vridas fritt. TV:n kan också vridas för hand.

## Anslutningar

Om du endast ska installera själva TV:n ansluter du bara antennen och ansluter därefter TV:n till elnätet.

*Om du ska ansluta högtalare, ett audiosystem eller annan utrustning till TV:n ska du dock inte ansluta TV:n till elnätet än!*

När alla anslutningar är gjorda och kablarna har säkrats så som beskrivs på denna sida slår du på strömmen med strömbrytaren på framsidan av TV:n. En liten röd lampa tänds ovanför skärmen. Systemet är i standby och är färdigt att användas. Om TV:n är fristående kan du nu ställa in kanaler enligt beskrivningen i kapitlet 'Första inställningen av TV:n' på sid. 30.

Mer information om att ansluta kringutrustning till TV:n finns i kapitlet 'Uttagspanelen' på sid. 46.

### Antennanslutning

Anslut den externa antennen (eller ett kabel-TV-nätverk) med en antennkabel till uttaget märkt TV på baksidan av TV:n.

*Om TV:n är försedd med den inbyggda systemmodularen, kommer du att se att TV-uttaget på bilden är upptaget, och att det finns ett andra, ledigt TV-uttag precis under ett uttag märkt LINK. Anslut TV-antennen till detta TV-uttag istället.*

### Nätanslutning

Anslut sladden som medföljer till uttaget märkt ~ på baksidan av TV:n, och sätt i den andra änden av sladden i ett vägguttag.

TV:n är konstruerad för att vara i standby när den inte används. Därför är det viktigt att du lämnar huvudströmbrytaren på (indikeras av den lilla röda standbylampan på framsidan) så att du kan använda fjärrkontrollen.

Den medföljande nätsladden och -kontakten är specialkonstruerade för TV:n och ska hanteras varsamt. Undvik att böja eller vrida kablarna eller utsätta dem för tryck och stötar. Om du byter kontakten eller om nätsladden skadas på något sätt, påverkas TV-bilden negativt!

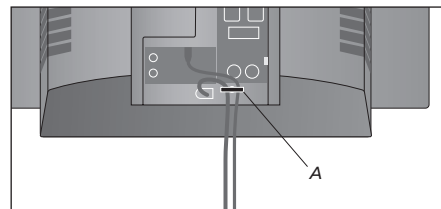
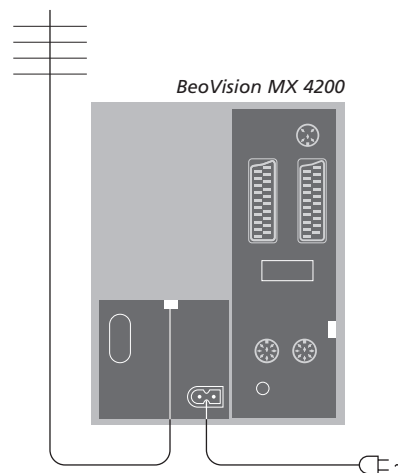
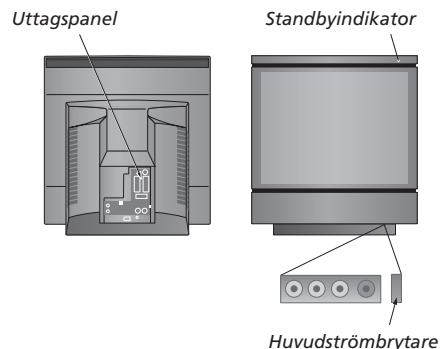

**VIKTIG INFORMATION!** Du måste fästa nätsladden och den externa antennkabeln till TV:n med hjälp av buntbandet (A). I annat fall kan sladden dras loss från uttaget.

## Uttagspanelen

På TV:ns uttagspanel kan du ansluta insignalskablar och kringutrustning, t.ex. en videobandspelare eller en länkad Bang & Olufsen-musikanläggning.

Du kan ansluta kringutrustning via uttagen V.TAPE och AV.

Den utrustning du ansluter via de här uttagen måste registreras i menyn CONNECTIONS. Mer information finns i kapitlet 'Registrera extra kringutrustning före automatisk inställning' på sidan 31.

### Uttagspanel för AV och antenn

#### V.TAPE

21-polsutttag för anslutning av en BeoCord V 8000 videobandspelare, en set-top box, en primär dekoder eller annan videobandspelare. Du kan också ansluta andra typer av kringutrustning.

#### AV

21-polsutttag för AV-anslutning av annan utrustning, t.ex. en DVD-spelare, en set-top box eller en andra dekoder.

Uttaget kan också användas för en AV 2 Expander, som gör att det samtidigt går att ansluta en dekoder och annan videoutrustning som inte är tillverkad av Bang & Olufsen.

#### STAND

För att ansluta ett motordrivet väggfäste.

#### MASTER LINK

Uttag för ett kompatibelt Bang & Olufsen-musiksystem. Detta uttag fungerar endast om TV:n är försedd med Master Link-modulen.

Uttaget används även för BeoLink-distribution av ljud i huset.

#### LINK TV

Antennutgång för distribution av videosignaler till andra rum. Endast tillgänglig om TV:n är försedd med den inbyggda systemmodularen.

#### TV

Antenningång för signal från extern TV-antenn (eller kabel-TV-nät). Om TV:n är försedd med den inbyggda systemmodularen, anslut den externa TV-antennen till uttaget märkt LINK TV.

#### POWER LINK

För anslutning av externa Bang & Olufsen högtalare.

#### IR-OUT

För anslutning av en set-top box.

~

Anslutning till elnätet.

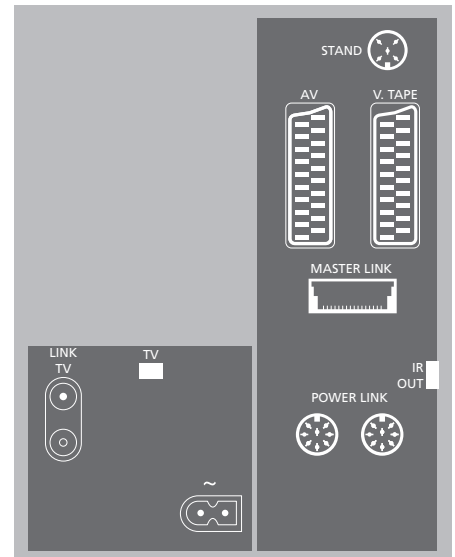

Normalt underhåll, som t.ex. rengöring av BeoVision MX 4200, ska utföras av användaren. Följ anvisningarna till höger för bästa resultat. Fråga din Bang & Olufsen-handlare om råd för regelbundet underhåll.

Eventuella defekta delar omfattas av garantin under garantiperioden.

## Rengöra kabinettets ytor

Rengör dammiga ytor med en mjuk, torr trasa. Avlägsna eventuella fettfläckar eller fastsittande smuts med en mjuk luddfri trasa, fuktad med lite mildt rengöringsmedel (t.ex. diskmedel).

## Om kontrastskärmen

Du ska använda ett mildt fönsterrengöringsmedel för att rengöra skärmen. För att bibehålla optimal skärmprestanda får inga ränder eller spår av rengöringsmedlet finnas kvar på skärmen.

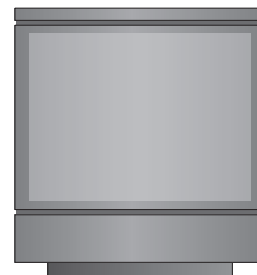

*Använd aldrig sprit eller andra lösningsmedel för att rengöra någon del av TV:n. Om skärmglaset spricker eller det går flisor ur det, eller om det skadas på något annat sätt, måste det omedelbart bytas ut, eftersom det kan orsaka personskada. Du kan beställa ett nytt skärmglas genom en Bang & Olufsen-återförsäljare.*

## Rengöra Beo4

Rengör fjärrkontrollen Beo4 med en mjuk, luddfri, väl urvriden trasa.

## Byta Beo4-batterier

När det står BATTERY i Beo4-displayen är det dags att byta batterierna i fjärrkontrollen.

Beo4 behöver tre batterier. Vi rekommenderar att endast alkaliska batterier på 1,5 volt (storlek AAA) används. Byt batterierna enligt bilden på denna sida. Håll ett finger över batterierna tills locket har satts tillbaka.

När du har bytt ut batterierna måste du vänta i ca 10 sekunder tills det står TV i displayen. Då kan du använda fjärrkontrollen Beo4 igen.

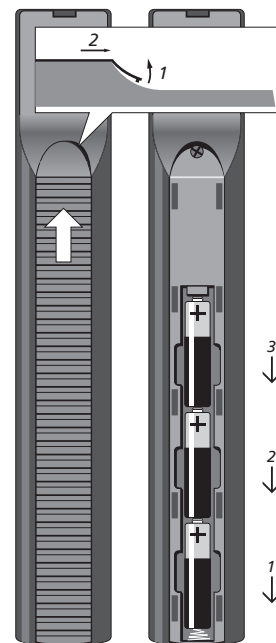

## Strömbrytaren och uttagen under skärmen

Nedanför TV-skärmen sitter strömbrytaren och olika uttag.

Här kan du slå på enheten eller stänga av den helt. Om du stänger av enheten slocknar indikatorlampan på framsidan av TV:n.

Du kan ansluta hörlurar och lyssna på TV-program, eller ansluta en videokamera och titta på hemmavideor på TV:n. Om du har anslutit en BeoCord V 8000 videobandspelare kan du kopiera över videokamerainspelningar till en videokassett.

### Uttagen under skärmen

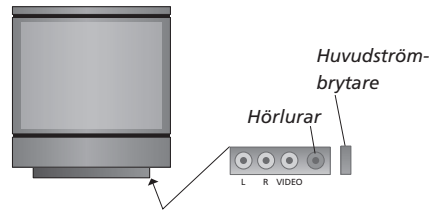

#### L – R – VIDEO

Uttagen är till för anslutning av en videokamera:

L – R: För audioanslutning (vänster och höger ljudkanal).

VIDEO: För videosignalen.

#### PHONES

Du kan ansluta stereohörlurar till uttaget märkt PHONES. Ljudet i TV-högtalarna försvinner när hörlurarna kopplas in. När du kopplar loss hörlurarna kommer ljudet tillbaka.

### Slå på och stänga av enheten

Om du vill stänga av TV:n helt kan du trycka på strömbrytaren på kontrollpanelen till höger på TV:n, strax under skärmen. När TV:n stängs av på detta sätt slocknar den röda indikatorlampan och du kan inte använda TV:n.



## Titta på inspelningar med videokamera på TV:n

Anslut videokameran och slå på TV:n om du vill titta på videokamerainspelningar. När du startar uppspelningen på kameran registrerar TV:n automatiskt signalen och du kan titta på bilderna från videokameran på skärmen.

### *Titta på videokamerainspelningar...*

- > Anslut videokameran och börja uppspelningen på videokameran.
- > Tryck på **TV** för att slå på TV:n. Videokamerasignalen visas automatiskt.

### *Om signalen från videokameran av misstag stängs av...*

- > Tryck på **LIST** tills det står CAMCORD på Beo4, och tryck sedan på **GO**.

*För att kunna visa CAMCORD på Beo4, måste du först lägga till funktionen till Beo4:s lista över funktioner. Mer information finns i kapitlet 'Anpassa Beo4' på CD-rom-skivan.*

## Kopiera från en videokamera

Om du har anslutit videobandspelare, t.ex. en BeoCord V 8000, till TV:n och ansluter en videokamera till uttagen under skärmen kan du kopiera videokamerainspelningar till ett videoband.

### *Kopiera en inspelning från en videokamera...*

- > Anslut videokameran och börja uppspelningen på videokameran.
- > Tryck på **RECORD** två gånger för att börja spela in.

*Om du väljer en annan källa eller stänger av TV:n under inspelning från en videokamera avbryts inspelningen. Du kan inte titta på andra kanaler under inspelning.*

# Index

## Anslutningar

Ansluta högtalare, 46  
 Ansluta TV:n, 45  
 Antenn-och nätanslutning, 45  
 Audiosystem, – ansluta till TV:n, 46,  
*CD-rom-skivan s. 9*  
 Dekoder, *CD-rom-skivan s. 3*  
 Extra videoutrustning, 46, *CD-rom-skivan s. 3*  
 Hörlurar, 48  
 Linkanslutningar, *CD-rom-skivan sid. 11*  
 Länka olika system i hemmet,  
*CD-rom-skivan s. 11*  
 Registrera ytterligare videoutrustning,  
*CD-rom-skivan s. 7*  
 Set-top box, *CD-rom-skivan s. 4*  
 Strömbrytaren och uttagen under skärmen, 48  
 Uttagspanel, 46  
 Vad finns i menyn CONNECTIONS,  
*CD-rom-skivan s. 22*

## BeoLink

Distribuera ljud och bild med BeoLink,  
*CD-rom-skivan sid. 11*  
 Linkanslutningar, *CD-rom-skivan sid. 11*  
 Linkuttag, 46, *CD-rom-skivan sid. 11*  
 Länkfrequens, *CD-rom-skivan sid. 12*  
 Styra system i linkrummen,  
*CD-rom-skivan s. 14*  
 Systemmodulator, *CD-rom-skivan s. 12*  
 TV:n i ett linkrum, *CD-rom-skivan s. 13*  
 Vad finns i menyn LINK FREQUENCY,  
*CD-rom-skivan s. 20*  
 Vad finns i menyn MODULATOR SETUP,  
*CD-rom-skivan s. 20*

## Bild

Justera bildformatet, 9  
 Justera ljusstyrka, färg eller kontrast, 40  
 Vad finns i menyn PICTURE,  
*CD-rom-skivan s. 23*

## Dekoder

Ansluta en dekoder, *CD-rom-skivan s. 3*  
 Uttagspanel, 46

## Displayer och menyer

Information som visas och menyer, 5  
 Skärmmenyer, *CD-rom-skivan s. 17*

## Fjärrkontrollen Beo4

Ansluta högtalare, *CD-rom-skivan sid. 15*  
 Byta Beo4-batterier, 47  
 Introduktion till Beo4, 4  
 Rengöra Beo4, 47

## Grupper

Flytta kanaler inom en grupp, 15  
 Skapa grupper, 14  
 Vad finns i menyn PROGRAM GROUPS,  
*CD-rom-skivan s. 18*  
 Välja kanaler i en grupp, 14

## Högtalare

Ansluta högtalare, 46  
 Ändra högtalarbalansen eller  
 -kombinationen, 11

## Hörlurar

Ansluta till uttagen under skärmen, 48

## Kanalinställning

Flytta lagrade kanaler, 32  
 Göra om inställningen av kanaler eller lägga  
 till kanaler, 36  
 Justera inställda kanaler, 34  
 Lägga till nya TV-kanaler, 37  
 Namnge inställda kanaler, 33  
 Ta bort inställda kanaler, 34  
 Vad finns i den första menyn  
 TV MANUAL TUNING, *CD-rom-skivan s. 19*  
 Vad finns i extramenyn TV MANUAL TUNING,  
*CD-rom-skivan s. 19*  
 Vad finns i menyn ADD PROGRAMS,  
*CD-rom-skivan s. 18*  
 Vad finns i menyn AUTO TUNING,  
*CD-rom-skivan s. 19*

## Klocka

Ställa in tid och datum, 39  
Vad finns i menyn CLOCK, *CD-rom-skivan s. 23*

## Kontaktinformation

Kontakta Bang & Olufsen, 54

## Ljud

Justera balans, bas, diskant eller loudness, *CD-rom-skivan s. 41*  
Justera eller stänga av ljudet, 10  
Vad finns i menyn SOUND ADJUSTMENT, *CD-rom-skivan s. 22*  
Ändra högtalarbalansen eller -kombinationen, 11  
Ändra ljudtyp eller språk, 10

## Master Link (ML)

Ansluta och styra ett audiosystem, *CD-rom-skivan s. 9*  
Använda ett integrerat audio-/videosystem, *CD-rom-skivan s. 10*  
Optionprogrammering, *CD-rom-skivan s. 9*

## PIN-kod

Aktivera PIN-kodsystemet, 20  
Använda PIN-koden, 21  
Har du glömt din PIN-kod?, 21  
Ändra eller ta bort PIN-koden, 20

## Placering

Ställa in TV:n, 44

## Set-top box

Ansluta en set-top box, *CD-rom-skivan s. 4*  
Styra en set-top box, 22

## Språk

Vad finns i menyn MENU LANGUAGE, *CD-rom-skivan s. 23*  
Välja menyspråk, 42  
Ändra ljudtyp eller språk, 10

## Stativ

Bestämma mittenpositionen, 31  
Ställa in positioner som TV:n vrids till, 38  
Vad finns i menyn STAND POSITIONS, *CD-rom-skivan s. 22*  
Vrida TV:n, 9

## Textning

Textning från text-TV, 13

## Text-TV

Aktivera textning från text-TV, 13  
Grundläggande text-TV-funktioner, 12  
Lagra favoritsidor bland text-TV-sidorna, 13  
Timerinställd inspelning via text-TV, 26

## Timern

Få TV:n att slå på och av automatiskt, 18  
Slå på funktionen Timer play, 18  
Ställa in tid och datum, 39  
Vad finns i menyn PLAY TIMER, *CD-rom-skivan s. 21*  
Vad finns i menyn TIMER ON/OFF, *CD-rom-skivan s. 21*  
Visa, redigera eller ta bort en timerinställning, 19

## TV:ns placering

Ställa in positioner som TV:n vrids till, 38  
Vad finns i menyn STAND POSITIONS, *CD-rom-skivan s. 22*  
Vrida TV:n, 9

## TV-kanaler

Flytta lagrade kanaler, 32  
Göra om inställningen av kanaler eller lägga till kanaler, 36  
Justera inställda kanaler, 34  
Lägga till nya TV-kanaler, 37  
Namnge inställda kanaler, 33  
Ta bort inställda kanaler, 34  
Ta fram en TV-lista, 8  
Vad finns i den första menyn TV MANUAL TUNING, *CD-rom-skivan s. 19*  
Vad finns i extramenyn TV MANUAL TUNING, *CD-rom-skivan s. 19*  
Vad finns i menyn ADD PROGRAMS, *CD-rom-skivan s. 18*  
Vad finns i menyn AUTO TUNING, *CD-rom-skivan s. 19*  
Välja TV-kanal, 8

## Underhåll

Ställa in TV:n, 44  
Underhåll av TV:n, 47

## Uttagspaneler

Ansluta kringutrustning, 46, *CD-rom-skivan s. 3*  
Strömbrytaren och uttagen under skärmen, 48  
Uttagspanelen på baksidan, 46  
Vad finns i menyn CONNECTIONS, *CD-rom-skivan s. 22*

## Videobandspelare – BeoCord V 8000

Om du har en BeoCord V 8000..., 26  
Timerinställd inspelning via text-TV, 26  
Timerinställd inspelning via BeoCord V 8000, 27  
Vad finns i menyn TV RECORD, *CD-rom-skivan s. 20*

## Videokamera

Ansluta en videokamera, 48  
Kopiera från en videokamera till ett videoband, 49  
Titta på videokamerainspelningar, 49





## Övrig information...

Vi försöker tänka på dina behov som användare när vi konstruerar och tillverkar Bang & Olufsen-produkter, och vi försöker göra produkterna enkla och bekväma att använda.

Därför hoppas vi att du tar dig tid att berätta för oss om hur du upplever din Bang & Olufsen-produkt. Allt du anser vara viktigt – positivt eller negativt – kan hjälpa oss att förbättra våra produkter ytterligare.

Tack!

*Skriv till:* Bang & Olufsen a/s  
Customer Service  
dept. 7210  
Peter Bangsvej 15  
DK-7600 Struer

*eller faxa:* Bang & Olufsen  
Customer Service  
+45 97 85 39 11 (fax)

*eller e-posta:*  
[beoinfo1@bang-olufsen.dk](mailto:beoinfo1@bang-olufsen.dk)

*Besök vår webbplats...*  
[www.bang-olufsen.com](http://www.bang-olufsen.com)

Med förbehåll för ändringar av tekniska specifikationer, funktioner och deras användning.



*Den här produkten uppfyller de krav som  
definieras i EEG-direktiven 89/336 och 73/23.*

