

Manuel

REMARQUE : Cet équipement a été testé et est conforme aux limites imposées à un appareil numérique de classe B, conformément à la partie 15 de la réglementation FCC. Ces limites sont fixées pour fournir une protection raisonnable contre les interférences nuisibles dans une installation domestique.

Cet équipement génère, utilise et peut émettre de l'énergie de radiofréquence et en cas d'installation et d'utilisation non conformes aux instructions, il peut occasionner des interférences nuisibles aux radiocommunications. Cependant, il n'est pas possible de garantir qu'une interférence ne se produira pas dans une installation donnée. Si cet équipement est à l'origine d'interférences nuisibles à la réception de radio ou de télévision, ce qui peut être déterminé en éteignant et en allumant l'équipement, l'utilisateur est invité à essayer de corriger l'interférence par une ou plusieurs des mesures suivantes :

- Orientez différemment ou déplacez l'antenne de réception
- Augmentez la distance qui sépare l'équipement du récepteur
- Connectez l'équipement à une sortie d'un circuit différent de celui auquel le récepteur est connecté
- Demandez l'assistance du revendeur ou d'un technicien radio/télé expérimenté

Cet appareil numérique de classe B répond à toutes les exigences de la réglementation canadienne Interference-Causing Equipment.

DOLBY, DOLBY DIGITAL, PRO LOGIC et le symbole double D sont des marques déposées de Dolby Laboratories Licensing Corporation.

DTS et DTS Digital Surround sont des marques déposées de Digital Theater Systems, Inc.

Avertissement

Afin d'éviter tout risque de choc électrique, la fiche polarisée du BeoVision 5 ne doit pas être utilisée avec une rallonge, une prise femelle ou toute autre sortie, excepté s'il est possible d'entrer les broches complètement afin de ne pas les laisser exposées.

Terminer tous les branchements de l'installation avant de connecter un appareil quelconque à la sortie CA. Remarque : Votre BeoVision 5 fonctionne sur un courant domestique normal (120 Volts, 60Hz) et présente une fiche polarisée. L'une des broches de la fiche étant plus large que l'autre, la fiche ne s'adapte à la prise murale que d'une seule manière. Il ne faut pas entraver la fonction de sécurité de cette prise. Si vous avez besoin d'une rallonge, utilisez un cordon polarisé.

Note à l'installateur de la télévision par câble

Ce rappel a pour but d'attirer votre attention sur l'Article 820-22 du Code électrique national (Section 54 du Code électrique canadien, Partie 1) qui donne des directives sur la mise à la terre appropriée et, notamment, spécifie que la terre du câble doit être reliée au système de mise à la terre du bâtiment aussi près du point d'entrée du câble que possible.

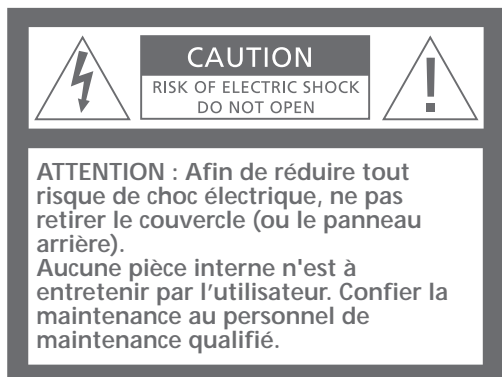

AVERTISSEMENT : Afin d'éviter tout risque d'incendie ou de choc électrique, ne pas exposer cet appareil à la pluie ou à l'humidité.



Ce symbole indique la présence à l'intérieur de cet appareil d'une tension dangereuse présentant un risque de choc électrique.



Ce symbole signale la présence d'importantes instructions de fonctionnement et de maintenance dans les documents qui accompagnent cet appareil.

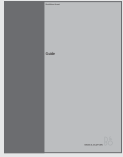

Si vous égarez ou endommagez le CD-rom concernant le BeoVision 5, les informations se trouvent également sur le site Web de Bang & Olufsen : www.bang-olufsen.com ou bien, vous pouvez contacter votre revendeur.

Explication des symboles utilisés dans les manuels

L'illustration ci-dessous montre à quoi ressemblent une touche, une source ou un affichage d'état dans les séquences d'instruction utilisées dans les manuels.

TV	Touches de la
LIST	télécommande Beo4
◀ ▲ ▶	
▼	
STORE	Affichages sur la
P-IN-P	télécommande Beo4
TV 12	Affichages sur le
UPDATE	BeoVision 5

Les manuels de l'utilisateur

Ce Manuel contient des informations sur l'utilisation quotidienne, sur les fonctions plus avancées, sur l'installation et la connexion du BeoVision 5, la modification et le réglage précis des canaux, l'ajustement des réglages et l'entretien de votre BeoVision 5.

Le Manuel de référence sur CD-rom contient des informations concernant la connexion des signaux vidéo et de l'équipement vidéo externe, la connexion des enceintes, le réglage de l'installation d'enceintes, la connexion et l'utilisation d'un système audio, la distribution du son par l'intermédiaire d'un système BeoLink® et l'activation du contrôle parental. Il contient également une vue d'ensemble des menus à l'écran.

Les deux manuels contiennent un index qui peut vous aider à trouver le sujet spécifique sur lequel vous souhaitez en savoir plus.

Votre revendeur Bang & Olufsen doit vous livrer le produit, l'installer et effectuer toutes les connexions nécessaires ainsi que la configuration initiale. Cependant, les manuels contiennent également les informations nécessaires à l'installation et à la configuration du produit dans le cas où vous en auriez besoin ultérieurement, par exemple, si vous déplacez vos produits ou élargissez votre système.

Le Manuel de référence est un fichier, format PDF, sur le CD-rom joint. Afin de pouvoir lire ce fichier PDF, le programme Acrobat Reader doit être installé sur votre ordinateur. Si vous n'avez pas ce programme, vous pouvez l'installer à partir du CD-rom. Sélectionnez ensuite le fichier dans la langue souhaitée, après quoi le Manuel de référence s'ouvre.

Utilisation quotidienne, 6

Découvrez comment utiliser le BeoVision 5 et la télécommande Beo4, regarder et sélectionner des chaînes, régler le son et – si votre BeoVision 5 est équipé d'un pied motorisé – tourner le téléviseur vers la gauche ou vers la droite.

Fonctions avancées, 12

Trouvez tout ce que vous voulez savoir sur les fonctions moins courantes du BeoVision 5 ; faire fonctionner un équipement vidéo connecté avec la Beo4, utiliser le BeoVision 5 avec un projecteur grand-écran dans une installation BeoTheatre, effectuer les réglages de son et d'image, visualiser deux sources simultanément, appliquer le sous-titrage codé et mettre en marche ou arrêter le BeoVision 5 à une heure précise.

Installation et vue d'ensemble des prises, 24

Savoir comment manipuler et placer le BeoVision 5 pour une utilisation quotidienne. Ce chapitre contient également une vue d'ensemble des panneaux de connexion du téléviseur ainsi qu'une description expliquant la procédure à suivre pour enregistrer un équipement connecté au BeoVision 5.

Réglage et préférences, 30

Découvrez comment ajouter, supprimer et régler avec précision les canaux, ajuster ou régler les caractéristiques de l'image et du son et – si votre BeoVision 5 est équipé d'un pied motorisé – préréglage des positions du support.

Entretien, 34

Savoir comment prendre soin de votre BeoVision 5 et de la télécommande Beo4.

Index, 36













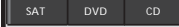

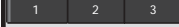

Trouver le sujet particulier sur lequel vous souhaitez en savoir plus.

Présentation du BeoVision 5 et de la Beo4

La télécommande Beo4 intègre la commande à distance du BeoVision 5 et d'une quelconque source acceptée, que vous connectez à votre BeoVision 5.

Touches de la télécommande Beo4

Parcourez les principes de base de la télécommande Beo4 et testez-les. Chaque touche de la Beo4 est expliquée ci-dessous.

L'afficheur de la Beo4 – indique la source actuelle, TV, ou des sources ou touches supplémentaires appelées via la touche LIST		TV	Allumer le BeoVision 5 et vos chaînes de télévision. Appuyez à plusieurs reprises sur TV pour commuter entre les sources de télévision comme par ex. réseaux câblés et antenne		RADIO	Allumer la radio, le lecteur de CD ou la cassette audio (A TAPE) si ces sources audio sont disponibles
Allumez le BeoVision 5 et votre récepteur satellite pour regarder des chaînes par satellite	SAT	SAT	Allumez le BeoVision 5 et un magnétoscope connecté. La lecture d'une cassette vidéo commence en même temps		CD	Allumer le BeoVision 5 et un lecteur DVD connecté. La lecture du DVD commence en même temps
Appuyez deux fois pour démarrer l'enregistrement immédiatement	V TAPE	SAT	Appuyez pour activer le sous-titrage codé		A TAPE	Ajuster l'éclairage de la pièce (dans le cas où un système de commande de l'éclairage est installé)
Fait apparaître des sources ou des fonctions supplémentaires sur l'afficheur de la Beo4, tel que FORMAT	RECORD	V TAPE	Fait apparaître des sources ou des fonctions supplémentaires sur l'afficheur de la Beo4, tel que FORMAT		0 – 9	Sélectionner des chaînes ou entrer des données dans les menus affichés
Appuyez une fois pour mettre la lecture d'une cassette vidéo ou d'un DVD sur pause ou pour mettre un enregistrement sur pause. Appuyez à nouveau pour arrêter complètement la lecture ou l'enregistrement mis sur pause. Appuyez pour revenir au menu précédent affiché	TEXT	RECORD	Appuyez deux fois pour démarrer l'enregistrement immédiatement		MENU	Appeler une superposition de menus afin de pouvoir commander la fonction spécifique à une source. Appuyez à nouveau pour appeler le menu principal affiché
Règle le volume – appuyez au centre pour supprimer le son	LIST	TEXT	Appuyez pour activer le sous-titrage codé			Parcourir les chaînes de la télévision, les pistes d'un DVD ou d'un CD audio, par exemple. Parcourir les options du menu affiché vers le haut et vers le bas
	STOP	LIST	Fait apparaître des sources ou des fonctions supplémentaires sur l'afficheur de la Beo4, tel que FORMAT			Rembobinage ou avance rapide d'une cassette vidéo. Voir les réglages disponibles dans un menu à remplir
		STOP	Appuyez une fois pour mettre la lecture d'une cassette vidéo ou d'un DVD sur pause ou pour mettre un enregistrement sur pause. Appuyez à nouveau pour arrêter complètement la lecture ou l'enregistrement mis sur pause. Appuyez pour revenir au menu précédent affiché		GO	Accepter et mémoriser des instructions ou réglages; reprendre une lecture ou un enregistrement mis sur pause
	EXIT		Règle le volume – appuyez au centre pour supprimer le son			Mettre le BeoVision 5 en veille
		EXIT				

Informations affichées et menus à l'écran

Les informations concernant les sources sélectionnées sont affichées dans l'angle supérieur gauche de votre écran. Les menus à l'écran vous permettent d'allumer, de régler ou d'éteindre des fonctions supplémentaires.

TV ANT 12
SPEAKER 5
VOL 30

Une source sélectionnée est brièvement affichée au moment d'être activée. D'autres réglages, comme par ex. le volume ou le mode enceinte, sont affichés pendant que vous les réglez puis disparaissent de l'écran au bout de quelques secondes. Appuyez sur GO de la Beo4 pour voir l'état actuel de vos sources.

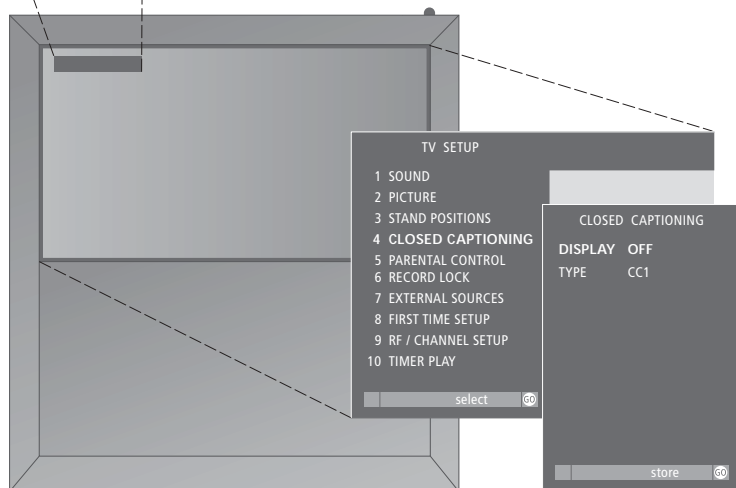

Les menus à l'écran comme ceux montrés ci-dessus vous proposent soit une liste d'options parmi lesquelles choisir, soit une liste de réglages à remplir.

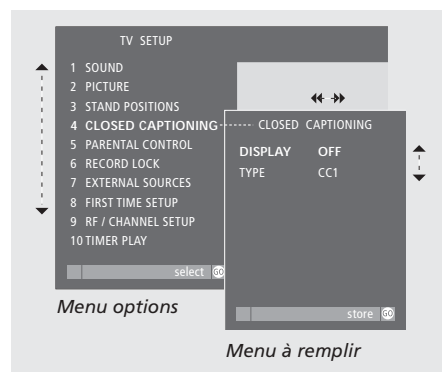

Comment utiliser les menus options...

0 – 9 Appuyez sur les touches chiffrées de la Beo4 pour sélectionner directement une option numérotée sur la liste, ou...

▲ ▼ ...appuyez sur ▲ ou ▼ pour parcourir le menu options, appuyez ensuite sur GO pour valider votre choix

Comment utiliser les menus à remplir...

◀ ▶ Appuyez sur ◀ et ▶ pour visualiser vos choix pour un seul réglage dans un menu à remplir ou sur ▲ ou ▼ pour passer d'un réglage à l'autre

0 – 9 Appuyez sur les touches chiffrées de la Beo4 pour entrer les réglages numériques

GO Appuyez sur GO pour valider votre choix. SETTINGS STORED apparaît en bas de l'écran

Aussi bien pour les menus options que les menus à remplir, appuyez sur STOP pour revenir à un menu précédent ou sur EXIT pour quitter tous les menus.

Menus à l'écran

Afin de pouvoir vous y retrouver dans les menus à l'écran proposés par votre BeoVision 5, ce chapitre vous montre la structure générale du système de menus.

Prière de consulter les *menus à l'écran* sur le CD-rom pour de plus amples informations concernant les menus individuels.

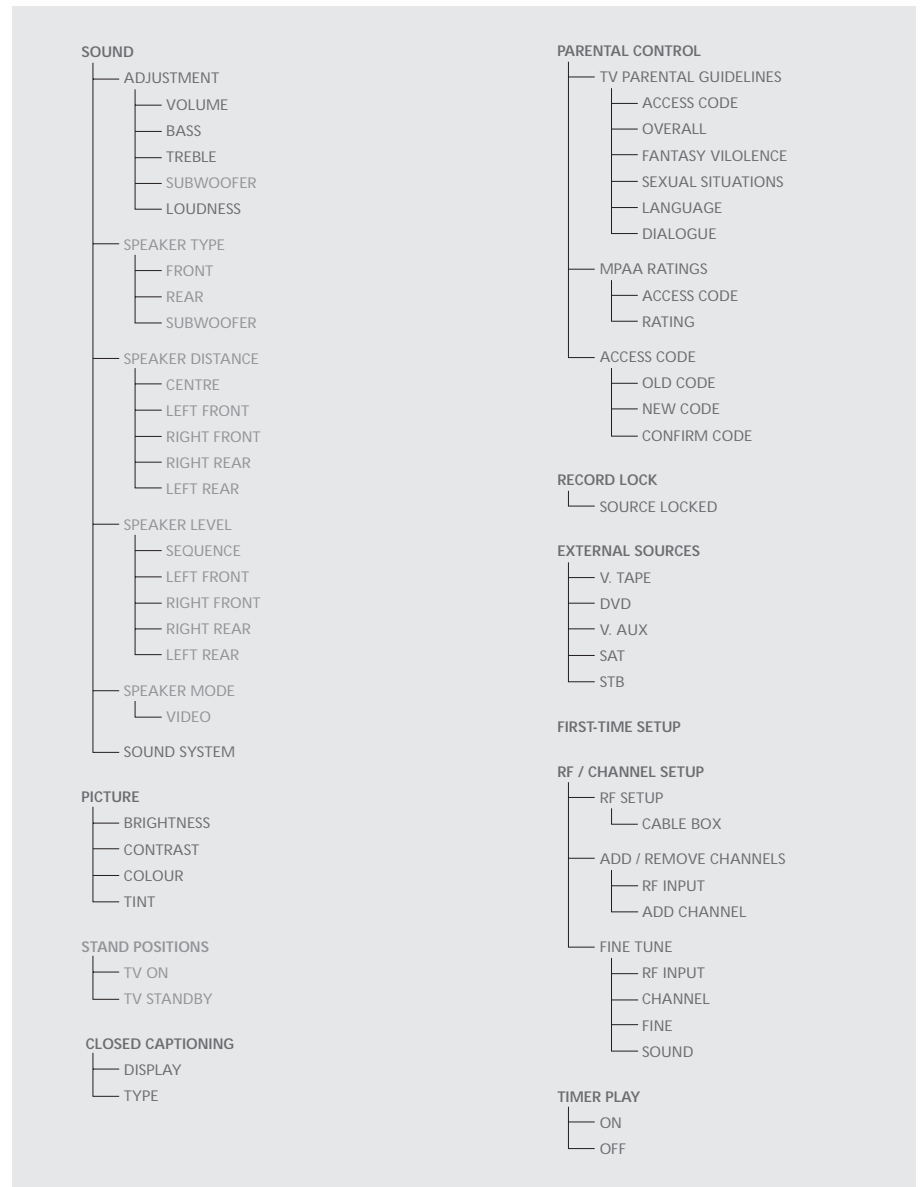

Le système étendu de menus à l'écran du BeoVision 5. La présence d'options de menu grisées est fonction de la disponibilité ou non de ces options supplémentaires dans votre système. Appuyez sur MENU de la Beo4 pour accéder au menu principal.

Regarder des programmes de télévision par antenne, câble ou satellite

Allumez la source de télévision par antenne, câble ou satellite de votre choix et parcourez les chaînes.

Si vous regardez les programmes via des récepteurs numériques ou des boîtiers de réseau câblé, vous pouvez commander les canaux disponibles et les services qu'ils offrent via la télécommande Beo4.

Des superpositions* spécifiques de menus sont disponibles pour chacun des récepteurs ou boîtiers enregistrés et compatibles avec le BeoVision 5. Les superpositions de menus montrent les fonctions disponibles ainsi que le jeu de touches de la Beo4 qui vous permet d'accéder à ces fonctions.

Si vous avez connecté un récepteur satellite, vous devez l'enregistrer dans le menu EXTERNAL SOURCES. Prière de vous reporter à *Enregistrement d'un équipement connecté au BeoVision 5* en page 28 pour de plus amples informations concernant l'enregistrement d'un équipement connecté.

Regarder des programmes par antenne, câble ou satellite

Après avoir sélectionné votre source de télévision et le type de chaîne spécifique, vous pouvez utiliser la Beo4 pour faire défiler les chaînes disponibles ou entrer le numéro exact. Pour regarder des chaînes de télévision reçues par satellite, appuyer sur SAT. Pour regarder une chaîne par satellite spécifique, entrer le numéro de chaîne.

TV	Allumer les chaînes de télévision.
TV C 2	Appuyez sur TV à plusieurs reprises pour changer entre des sources comme la télévision par antenne et par câble
TV	
TV ANT 59	
TV	
TV STB	
▲	Parcourir les chaînes de télévision disponibles l'une après l'autre
▼	
SAT	Allumer les chaînes par satellite, si elles sont disponibles dans votre installation
SAT	
0 – 9	Utiliser les touches à chiffres pour sélectionner une chaîne spécifique. Cela s'applique aussi bien aux chaînes par antenne, câble que satellite
•	Mise en veille du système

Si vous avez sélectionné TV et désirez voir le numéro du canal activé, appuyez une fois sur TV. Le canal activé s'affiche dans le coin supérieur gauche de l'écran. Appuyez à nouveau sur TV pour changer entre les canaux par câble et par antenne.

Régler le volume ou supprimer le son

Régler le volume à n'importe quel moment ou supprimer le son complètement. Les réglages du volume sonore s'affichent brièvement à l'écran.

^	Appuyez sur la touche ^ ou v de la Beo4 pour augmenter ou baisser le volume. Le volume se règle par pas de deux
v	
VOL 32	
VOL 34	
VOL --	Pour supprimer le son, appuyez au milieu de la touche ^ v
^	Appuyez sur la touche ^ ou v pour rétablir le volume sonore
v	
VOL 34	

*REMARQUE ! Pour de plus amples informations concernant les superpositions de menus disponibles pour les différents types de boîtier, veuillez contacter votre revendeur Bang & Olufsen pour recevoir une liste de produits complète.

Tourner le téléviseur vers la droite ou la gauche

Si votre BeoVision 5 est équipé d'un pied motorisé, vous pouvez orienter le téléviseur vers la gauche ou la droite au moyen de la télécommande Beo4. Lorsque vous mettez en marche et arrêtez le système, il revient automatiquement à une position préréglée qui peut être ajustée par l'intermédiaire du système de menus à l'écran.

LIST

STAND

Appuyez sur LIST jusqu'à ce que STAND s'affiche sur la Beo4

◀ ▶

Faites tourner votre BeoVision 5 vers la gauche ou la droite

1 – 9

Appuyez sur 1 – 9 pour faire tourner le BeoVision 5 dans une position particulière – 1 correspond à la position la plus à gauche et 9 à la position la plus à droite

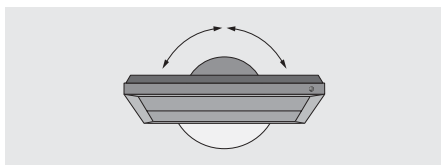

Pour faire tourner le BeoVision 5 vers des positions spécifiques, lorsqu'il est mis en marche ou mis en veille, il convient de prérégler des positions du support pour la mise en marche et pour la veille. Utilisez le menu *STAND POSITIONS*. Reportez-vous à « Positions préréglées du support pour le BeoVision 5 » en page 32 pour de plus amples informations.

Fonctions TV ou SAT sélectionnées

Utiliser la télécommande Beo4 pour commander les fonctions sélectionnées via les superpositions de menus. Toutes les superpositions de menus ne sont pas expliquées en détail. Les commandes décrites ci-dessous s'appliquent à tous les récepteurs ou boîtiers de réseau câblé mais les fonctions activées changent.

TV

TV STB

Appuyez sur TV jusqu'à ce que la source correcte soit sélectionnée ou...

SAT

SAT

...appuyez sur SAT pour appeler les chaînes par satellite

MENU

Appeler la superposition de menus pour la source sélectionnée



Appuyez sur une touche de couleur de la Beo4 pour activer une fonction montrée dans la superposition de menus

0 – 9

Appuyez sur les touches chiffrées pour activer une fonction ou un service numérotés dans la superposition de menus



Dans les menus ou services...



Déplacez le curseur dans le sens désiré ou jusqu'à l'option désirée

◀ ▶

0 – 9

Utilisez les touches chiffrées pour entrer des informations dans les menus ou services le cas échéant

GO

Sélectionner une option dans un menu

EXIT

Retourner regarder la télévision



Mise en veille du système

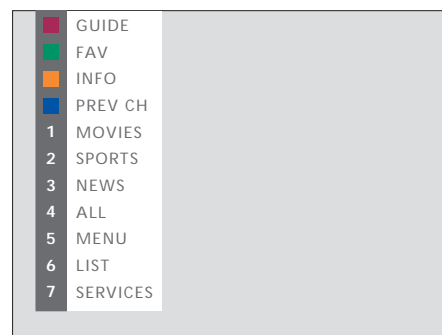

L'exemple de superposition de menus provient d'un récepteur satellite numérique et montre les fonctions et services disponibles*. Avec la superposition à l'écran, vous utilisez votre télécommande Beo4 pour commander les fonctions montrées dans le menu. Les fonctions activées via les touches colorées de la Beo4 peuvent être activées directement, sans appeler d'abord cette superposition de menus. Appuyez sur MENU une deuxième fois pour appeler le menu principal d'installation du BeoVision 5.

*REMARQUE ! Pour des informations détaillées sur les différentes fonctions offertes par votre décodeur ou récepteur satellite, prière de consulter le manuel d'utilisation joint au produit ou au décodeur en question.

Utilisation d'un magnétoscope via la Beo4

La Beo4 vous permet d'allumer et de faire fonctionner un magnétoscope que vous avez connecté au BeoVision 5 et enregistré dans le menu EXTERNAL SOURCES*. Toutes les fonctions de lecture, de rembobinage, d'avance rapide et d'arrêt peuvent être commandées via la Beo4. Ejecter une cassette vidéo via les commandes situées sur le magnétoscope.

Un jeu de fonctions disponibles pour votre magnétoscope est montré dans une superposition de menus que vous appelez à l'écran. Vous pouvez alors commander ces fonctions via la Beo4.

Avec le BeoVision 5 et la Beo4, vous pouvez faire un enregistrement instantané d'une quelconque source choisie.

Un enregistrement programmé doit être préréglé soit par l'intermédiaire des instructions affichées disponibles pour la source à partir de laquelle vous souhaitez enregistrer soit par l'intermédiaire des menus propres au magnétoscope. Dans le deuxième cas, il est nécessaire d'utiliser la télécommande du magnétoscope. La fonction Record lock permet de s'assurer qu'un signal est disponible entre la source et le magnétoscope à l'heure à laquelle l'enregistrement programmé doit avoir lieu.

Mise en marche et utilisation d'un magnétoscope

Vous pouvez mettre en marche votre magnétoscope via une touche directe sur la Beo4, démarrer et arrêter la lecture et effectuer une recherche sur une cassette.

V TAPE	Appuyez pour allumer votre magnétoscope directement et démarrer la lecture
◀ ▶	Rembobinage ou avance rapide de la cassette
STOP	Appuyez pour mettre la lecture sur pause
GO	Appuyez pour reprendre la lecture ou...
STOP	...appuyez pour arrêter complètement la lecture
•	Mise en veille du BeoVision 5 et du magnétoscope

Si votre magnétoscope comporte une fonction de veille automatique qui éteint le magnétoscope lorsque la lecture a été mise sur pause ou arrêtée pendant un certain temps, vous pouvez réactiver le magnétoscope en appuyant sur une autre touche de source de la Beo4, comme par ex. TV, suivie de V TAPE.

Enregistrer immédiatement

Vous pouvez enregistrer un programme immédiatement à partir de n'importe quelle source ou chaîne choisie. Vous pouvez regarder ce que vous enregistrez ou sélectionner une autre source, ou bien mettre le BeoVision 5 en veille – l'enregistrement continue.

Pendant que le BeoVision 5 est allumé...

RECORD Appuyez pour pouvoir démarrer un enregistrement

RECORD Appuyez à nouveau pour démarrer l'enregistrement du programme actuellement diffusé

RECORD Lorsque l'enregistrement a été initialisé dans le BeoVision 5, RECORD apparaît brièvement à l'écran

Au cours de l'enregistrement, vous pouvez...

SAT ...commuter sur une autre source que celle qui est en train d'être enregistrée ou...

• ...mettre le BeoVision 5 en veille – l'enregistrement se poursuit

Pour revenir à votre enregistrement...

V TAPE Commuter sur le magnétoscope





STOP Appuyez pour arrêter l'enregistrement complètement

Afin de réussir l'enregistrement, vous devez vous assurer que le magnétoscope est réglé sur l'entrée correcte. Si vous tentez de commuter sur une autre source de télévision pendant l'enregistrement, l'indication RECORD apparaît à l'écran.

*REMARQUE ! Prière de vous reporter à *Enregistrement d'un équipement connecté au BeoVision 5* en page 28 pour de plus amples renseignements sur l'enregistrement d'un équipement dans le menu EXTERNAL SOURCES.

Fonctions magnéscope sélectionnées

Il est possible de commander des fonctions sélectionnées proposées par votre magnéscope à l'aide de la Beo4 et de la superposition de menus de votre magnéscope. Appelez le menu pour visualiser la liste des touches de la Beo4 qui activent les fonctions et services du magnéscope. Les touches décrites ci-dessous s'appliquent à tous les magnétoscopes mais les fonctions activées changent.

V TAPE	Appuyez pour allumer votre magnéscope
MENU	Appuyez pour appeler la superposition de menus
 	Appuyez sur une touche de couleur de la Beo4 pour activer une fonction spécifique montrée dans la superposition de menus
0 – 9	Appuyez sur les touches chiffrées, indiquées dans le menu, pour activer la ou le service spécifique
	Dans les menus ou services... Déplacer un curseur vers le haut
	ou le bas, la gauche ou la droite
	dans le sens désiré ou vers l'option désirée
0 – 9	Utilisez les touches chiffrées pour entrer des informations dans les menus ou services le cas échéant
GO	Appuyez pour sélectionner une option de menu
EXIT	Appuyez pour revenir à la lecture d'une cassette vidéo

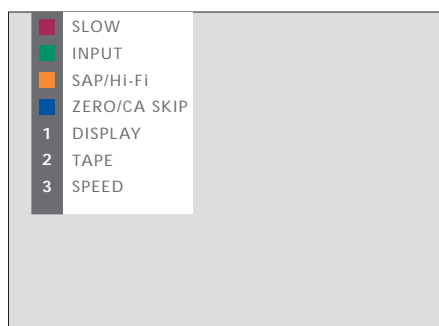

Cette superposition de menus de la Beo4 est un exemple provenant d'un magnéscope. Elle vous permet d'utiliser la télécommande Beo4 pour commander certaines fonctions offertes par le magnéscope. Vous pouvez également activer directement les fonctions reliées aux boutons de couleur de la Beo4 sans appeler d'abord la superposition de menus. Appuyez sur MENU une deuxième fois pour appeler le menu principal d'installation du BeoVision 5.*

***REMARQUE !** Pour des informations détaillées sur les différentes fonctions offertes par votre magnéscope, prière de consulter le manuel d'utilisation du magnéscope. Pour de plus amples informations sur les superpositions de menus qui montrent des fonctions sélectionnées pour votre magnéscope particulier, contactez votre revendeur Bang & Olufsen pour recevoir une liste de produits complète.

Enregistrement TV à partir du magnétoscope

Les chaînes que vous souhaitez enregistrer doivent être mémorisées dans le tuner du magnétoscope ainsi que dans le tuner du BeoVision 5. L'enregistrement est contrôlé par le magnétoscope. Pour de plus amples informations sur l'enregistrement, prière de vous reporter au manuel d'utilisation du magnétoscope.

V TAPE

Appuyez pour commuter sur magnétoscope

STOP

Arrêtez le magnétoscope, en cas de besoin

RECORD

Appuyez pour pouvoir démarrer un enregistrement

RECORD

RECORD

Appuyez pour démarrer un enregistrement. RECORD s'affiche à l'écran

- *Au cours de l'enregistrement, vous pouvez...*
...mettre le BeoVision 5 en veille.
L'enregistrement continue

V TAPE

Revenir à l'enregistrement

STOP

Appuyez pour arrêter l'enregistrement

Pour s'assurer que l'enregistrement a lieu, ne pas oublier de régler le sélecteur d'entrée correctement sur le magnétoscope.

Bloquer une source pour l'enregistrement

Vous pouvez bloquer le magnétoscope sur la source à partir de laquelle vous souhaitez enregistrer et, de cette manière, vous assurer de la présence d'un signal entre le BeoVision 5 et votre magnétoscope. Cela est utile lorsque vous programmez un enregistrement par l'intermédiaire d'un décodeur STB ou d'un autre équipement connecté aux prises V AUX du BeoVision 5.

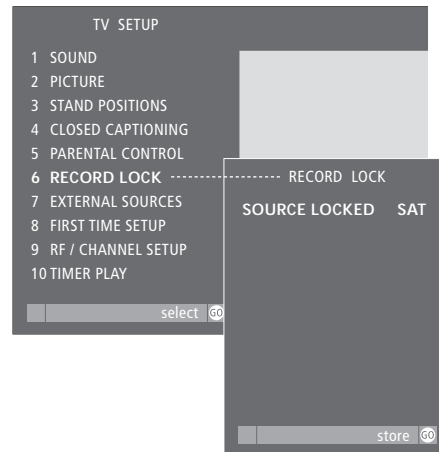

- > Appuyez sur MENU pour appeler le menu principal TV SETUP.
- > Appuyez sur 5 pour appeler le menu RECORD LOCK (6 si votre BeoVision 5 est équipé d'un pied motorisé).
- > Utilisez ◀ ▶ pour sélectionner quelle source bloquer – seules les sources disponibles apparaîtront.
- > Appuyez sur GO pour mémoriser la source ou l'entrée choisie.
- > Appuyez sur EXIT ou sur une touche de source, comme TV ou SAT, pour quitter tous les menus ou appuyez sur STOP pour revenir aux menus précédents.

Vous pouvez allumer et faire fonctionner un lecteur DVD connecté à l'aide de la télécommande Beo4, dès que le lecteur a été enregistré dans le menu EXTERNAL SOURCES du BeoVision 5.

Un sous-ensemble de fonctions sélectionnées, qui peuvent être disponibles pour un lecteur DVD particulier* ou disponibles sur un disque DVD spécifique, peut également être commandé via la Beo4 et une superposition de menus que vous appelez à l'écran.

Pour de plus amples informations sur la manière d'enregistrer un équipement supplémentaire dans le menu EXTERNAL SOURCES, prière de vous reporter à *Enregistrer un équipement connecté au BeoVision 5* sur le CD-rom du BeoVision 5.



Mise en marche et utilisation d'un lecteur DVD

Vous pouvez allumer votre lecteur DVD directement avec la Beo4. Vous pouvez lire le disque ou le mettre sur pause.

DVD	Appuyez pour allumer votre lecteur DVD et démarrer la lecture d'un disque
STOP	Mettre la lecture sur pause
STOP	Arrêter complètement une lecture mise sur pause ou...
GO	...reprendre la lecture
•	Mettre le BeoVision 5 et le lecteur DVD en veille

Fonctions DVD sélectionnées

Il est possible de commander des fonctions sélectionnées proposées par un lecteur DVD via la Beo4 et la superposition de menus du lecteur DVD. Appelez le menu et trouvez les touches de la Beo4 à activer pour accéder aux fonctions DVD.

DVD	Appuyez pour allumer votre lecteur DVD et démarrer la lecture
MENU	Appeler la superposition de menus
	Appuyez sur une touche de couleur de la Beo4 pour activer une fonction spécifique montrée dans la superposition de menus
0 – 9	Utilisez les touches à chiffres indiquées dans le menu pour activer la fonction ou le service spécifiques
	<i>Dans les menus ou services...</i> Déplacez le curseur vers le haut ou le bas, vers la gauche ou la droite pour mettre en surbrillance l'option désirée
0 – 9	Utilisez les touches à chiffres pour entrer des informations dans les menus ou services le cas échéant
GO	Appuyez pour sélectionner une option de menu
EXIT	Appuyez pour revenir à la lecture du DVD

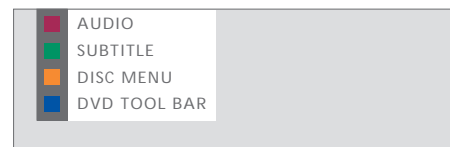

Un exemple de la superposition de menus de la Beo4 pour un lecteur DVD. Vous pouvez également activer directement les fonctions reliées aux touches de couleur de la Beo4 sans appeler d'abord la superposition de menus. Appuyez sur MENU une deuxième fois pour appeler le menu principal d'installation du BeoVision 5.

*REMARQUE ! Pour des instructions détaillées sur les fonctions spécifiques disponibles pour votre lecteur DVD, prière de consulter le manuel d'utilisation du lecteur DVD. Pour de plus amples informations concernant la superposition de menus de la Beo4 pour les fonctions DVD sélectionnées et votre lecteur DVD particulier, contactez votre revendeur Bang & Olufsen pour recevoir une *Liste des produits* complète.

Transformez votre salle de séjour en installation BeoTheatre en utilisant l'installation de son surround du BeoVision 5 et un projecteur grand écran connecté au BeoVision 5.

Si vous avez un système domotique connecté, l'écran, les lumières et les rideaux sont également commandés lorsque vous passez à l'installation BeoTheatre.

Le BeoVision 5 fait passer sur l'écran de projection l'image et les informations de l'afficheur concernant la source actuelle.

Prière de consulter *Connexion d'un projecteur au BeoVision 5* sur le CD-rom du BeoVision 5 pour de plus amples informations concernant la manière de connecter le BeoVision 5 à un système domotique.

Passage à un réglage BeoTheatre

Utilisez votre télécommande Beo4 et déplacez l'image de l'écran du BeoVision 5 vers un écran de projection plus grand pour une occasion ou un film particuliers.

LIST	Appuyez sur LIST à plusieurs reprises pour faire apparaître FORMAT sur l'afficheur de la Beo4
FORMAT	
0	Appuyez pour permuter entre un réglage BeoTheatre et un réglage de télévision ordinaire
EXIT	Appuyez pour quitter la fonction FORMAT de la Beo4

Pour revenir à l'installation ordinaire de salle de séjour, il suffit de répéter la procédure : sélectionnez FORMAT sur l'afficheur de la Beo4, ensuite, appuyez sur 0.

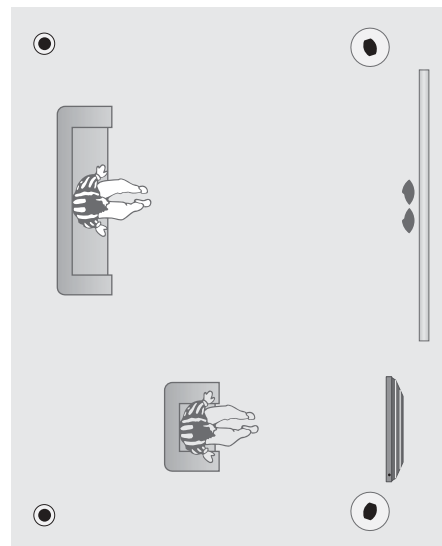

Si vous avez connecté des enceintes au BeoVision 5, vous pouvez sélectionner un mode d'enceinte.

Déterminez combien d'enceintes ou lesquelles vous souhaitez activer lorsque vous regardez, par exemple, les informations ou un film. Vous pouvez sélectionner d'autres modes enceinte à tout moment*.

Le nombre de modes enceinte disponibles dépend du nombre d'enceintes de votre installation. Il existe cinq modes enceinte au total. Afin de pouvoir profiter de toutes les enceintes dans une installation de son surround – un subwoofer, deux enceintes avant, deux centrales et deux arrière – vous devez choisir une source diffusée avec son Dolby surround.

Vous pouvez ajuster la balance entre les enceintes connectées au BeoVision5. La balance peut être ajustée entre les enceintes gauche et droite ainsi qu'entre les enceintes avant et arrière.

Prière de consulter *Installation des enceintes – son surround* sur le CD-rom du BeoVision 5 pour de plus amples informations concernant la connexion des enceintes au BeoVision 5.

Modifier le mode enceinte

Vous pouvez sélectionner un mode enceinte à tout moment, même si vous avez pré-réglé un mode enceinte par défaut ou si un programme entraîne la sélection automatique d'un mode enceinte. Dans la plupart des cas, le mode enceinte sélectionné est valable jusqu'à ce que le BeoVision 5 soit mis en veille.

LIST	Appuyez à plusieurs reprises sur LIST jusqu'à ce que l'afficheur de la Beo4 indique SPEAKER
1 – 5	Utilisez les touches à chiffres pour sélectionner le mode enceinte souhaité
EXIT	Appuyez pour quitter la fonction SPEAKER

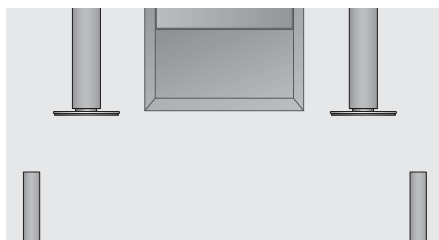

Lorsque **SPEAKER** est affiché dans l'afficheur de la Beo4, il est également possible d'ajuster la balance entre les enceintes. Prière de vous reporter à « Ajustement des réglages du son et de l'image » pour de plus amples informations.

Modes disponibles dans une installation de son surround

SPEAKER1... Son mono uniquement dans les enceintes centrales. Utilisez ce mode pour regarder, par exemple, les informations. Le subwoofer est toujours actif en modes enceinte 2 à 5. Le mode enceinte 1 n'active pas le subwoofer et est idéal pour l'écoute de nuit.

SPEAKER2... Son stéréo dans les enceintes avant. Utilisez ce mode quand vous écoutez une source uniquement audio, comme par ex. un CD, à partir d'un système audio connecté. Ce mode est sélectionné automatiquement pour les sources uniquement audio.

SPEAKER3... Son stéréo dans les enceintes avant avec le son mono, par exemple, des paroles et des effets sonores concentrés dans les enceintes centrales. Utilisez ce mode quand vous regardez des programmes de télévision diffusés en stéréo.

SPEAKER4... Son stéréo amélioré dans les enceintes externes avant et arrière. Utilisez ce mode lorsque vous désirez, par exemple, un effet amélioré du son stéréo d'un CD.

SPEAKER5... Son surround reproduit par l'ensemble des enceintes du système. Utilisez ce mode quand vous souhaitez faire l'expérience de l'effet intégral du son surround en regardant un programme ou un film, diffusé avec Pro Logic, DTS ou Dolby Digital, ou en écoutant un CD préenregistré avec l'un de ces systèmes son.

*REMARQUE ! Si vous regardez un film, une émission ou un DVD diffusé avec DTS ou Dolby Digital, le mode enceinte approprié est automatiquement sélectionné. Cela assure une qualité de son optimale. Si vous choisissez de sélectionner un mode enceinte manuellement, vous risquez d'obtenir une qualité de son réduite.

Régler la balance d'enceintes

Vous pouvez ajuster la balance entre les enceintes connectées à l'aide de la télécommande Beo4. La balance peut être ajustée entre les enceintes gauche et droite ainsi qu'entre les enceintes avant et arrière.

- LIST** Appuyez à plusieurs reprises sur
SPEAKER LIST de la Beo4 jusqu'à ce que l'afficheur de la Beo4 indique SPEAKER
- ◀ ▶** Appuyez pour ajuster la balance
BAL > < entre les enceintes gauche et droite
- ▲** Appuyez pour ajuster la balance
▼ entre les enceintes avant et arrière
FRONT 0

Voir le système son actif

Si le programme ou la source actuels contiennent un système de son Dolby, comme par exemple un Dolby Digital, vous pouvez voir le nom du système de son activé sur l'écran. Il n'est cependant pas possible d'ajuster ou de pré régler un système son.

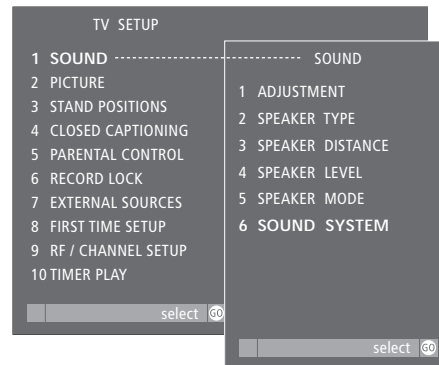

Pour appeler le menu SOUND SYSTEM...

- > Appuyez sur MENU de la Beo4 pour appeler le menu principal TV SETUP.
- > Appuyez sur GO pour appeler le menu SOUND.
- > Appuyez sur 6 pour appeler le menu SOUND SYSTEM. Le système son actuel est indiqué à l'écran. MONO/STEREO apparaît si aucune variante de son Dolby n'est active à ce moment.
- > Appuyez sur EXIT ou sur une touche de source, comme TV ou SAT, pour quitter tous les menus ou appuyez sur STOP pour revenir aux menus précédents.

Le menu SOUND SYSTEM

Les noms des systèmes son qui peuvent s'afficher sont les suivants : DOLBY DIGITAL, DOLBY PRO LOGIC, DOLBY 3 STEREO, DOLBY DIGITAL + DOLBY PRO LOGIC, DTS et MONO/STEREO.

Si le format d'image à l'écran ne vous satisfait pas, vous pouvez demander au BeoVision 5 d'optimiser le format d'image pour vous. Vous pouvez également choisir de changer le format d'image vous-même.

Sur le BeoVision 5, les formats d'image sont divisés en trois groupes principaux :

FORMAT 1 : Pour le format d'image panorama et le format d'image 4:3. Pour les sources de télévision NTSC, choisir Format 1.

FORMAT 2 : Pour les images format boîte aux lettres NTSC. L'image est élargie et peut être déplacée vers le haut ou le bas sur l'écran.

FORMAT 3 : Pour les images grand écran, format d'image 16:9. Si la source de télévision est une entrée numérique (DTV), le format 3 est sélectionné automatiquement. Dans ce cas, le réglage du format se fait par l'intermédiaire de la superposition de menus DTV. Prière de vous reporter à *Regarder des programmes de télévision par antenne, câble ou satellite* en page 10 pour de plus amples renseignements sur la superposition de menus.

Ajustez le format d'image si vous souhaitez un format standard, grand écran ou plein écran. Vous pouvez également demander au BeoVision 5 d'optimiser le format d'image pour vous.

- LIST** Appuyez sur LIST à plusieurs reprises jusqu'à ce que l'afficheur de la Beo4 indique FORMAT
- FORMAT**
- GO** Appuyez pour optimiser l'image, ou...
- 1 – 3** Appuyez sur 1, 2 ou 3 pour sélectionner un format d'image
- FORMAT 2** Ce format est montré à l'écran
- Lorsque format 1 est sélectionné...*
- ▲ Appuyez pour permuter entre le format panorama et le format d'image 4:3
- ▼
- Lorsque format 2 est sélectionné...*
- ▲ Appuyez pour déplacer l'image vers le haut ou vers le bas, ou...
- ▼
- LIST** ...vous pouvez optimiser l'image en format 2 en appuyant sur LIST jusqu'à ce que FORMAT s'affiche, ensuite, appuyez sur GO
- FORMAT**
- GO**
- EXIT** Pour quitter la fonction FORMAT



Ne laissez pas d'images fixes affichées à l'écran pendant une période prolongée, car cela peut avoir pour résultat l'affichage permanent d'une image à l'écran. Exemples d'images fixes : logos, jeux vidéo, images d'ordinateur et images affichées en format 4:3.

Regarder deux sources simultanément

La fonction incrustation d'image vous permet de regarder deux sources en même temps. Une source, par exemple une chaîne de télévision, est montrée grandeur nature et une deuxième source est montrée dans une petite fenêtre à l'écran. Vous pouvez insérer, par exemple, la lecture d'une cassette vidéo ou d'un DVD dans la petite fenêtre.

Quand vous activez la fonction P-IN-P, une petite image est superposée à l'écran. Vous pouvez déplacer cette fenêtre sur l'écran, d'un angle à l'autre, ou inverser la source dans la petite fenêtre avec la source montrée grandeur nature.

Lorsque la fonction incrustation d'image est activée, le son suit toujours la source montrée grandeur nature mais l'activation des touches de la télécommande Beo4 a une influence sur l'image dans la petite fenêtre.

Incrustation d'image (PIP)

Lorsque la fonction P-IN-P est activée et qu'une source de télévision par antenne, câble ou satellite est affichée dans la petite fenêtre à l'écran, vous pouvez changer de chaîne pour cette source. Si le magnétoscope est sélectionné pour cette fenêtre, vous pouvez passer la cassette, effectuer une recherche ou rembobiner la cassette.

Pendant que le téléviseur, par ex., est allumé...

LIST Appuyez sur LIST à plusieurs reprises jusqu'à ce que P-IN-P apparaisse dans l'afficheur de la Beo4

P-IN-P

SAT Sélectionnez la source à afficher en incrustation dans la petite fenêtre*

V TAPE

DVD

Commandez votre source avec la Beo4 comme d'habitude

0 Appuyez pour changer les sources de place

Pour déplacer l'image incrustée...

LIST Appuyez sur LIST à plusieurs reprises jusqu'à ce que P-IN-P apparaisse sur l'afficheur de la Beo4

P-IN-P

Utilisez les touches de couleur pour déplacer l'image vers l'un des angles de l'écran



TV Pour quitter la fonction P-IN-P, appuyez sur la touche qui correspond à la source montrée dans l'image principale

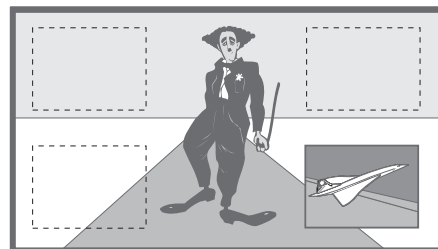
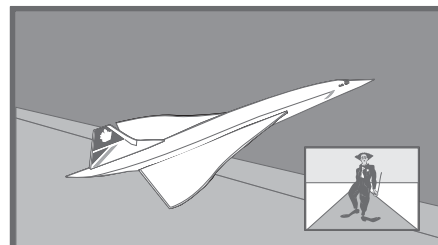

*REMARQUE ! Ne choisissez pas le magnétoscope comme votre source d'incrustation d'image si un enregistrement est en cours, car l'incrustation d'image peut interrompre l'enregistrement. Le BeoVision 5 tentera d'éviter cette situation en rendant impossible l'activation de la fonction

P-IN-P.

Sélectionner le type de son

Différents types de son, par exemple son stéréo et mono, peuvent être disponibles pour vos chaînes de télévision. Différents programmes audio* peuvent également être disponibles.

Tout en regardant une chaîne de télévision, vous pouvez sélectionner un second programme audio (SAP). Il suffit de changer entre les types de son disponibles. Vous ne pouvez sélectionner que les canaux sonores diffusés réellement.

Sélectionner mono, stéréo ou SAP

Les types de son disponibles seront affichés à l'écran. Pour des sources autres que la télévision, les différents types de son et les informations affichées dépendent de la source actuellement utilisée. Le type de son que vous sélectionnez reste valable jusqu'à ce que vous mettiez le BeoVision 5 en veille ou sélectionniez un autre type de son.

LIST	Appuyez sur LIST à plusieurs reprises jusqu'à ce que l'afficheur de la Beo4 affiche SOUND
GO	Appuyez sur GO pour afficher le type de son actuel à l'écran
GO	Appuyez sur GO à plusieurs reprises pour afficher et écouter les différents types de son disponibles
EXIT	Appuyez pour quitter la fonction SOUND

Afin d'appeler SOUND dans l'afficheur de la Beo4, il est nécessaire d'ajouter cette fonction à la Beo4. Prière de vous reporter à « Personnalisation de votre Beo4 » dans le Manuel d'utilisation de la Beo4 sur CD-rom pour de plus amples informations.

*REMARQUE ! Vous pouvez prérégler un type de son (mono/stéréo) ou SAP, un second programme audio, pour les sources de télévision par l'intermédiaire du menu FINE TUNE. Prière de vous reporter à *Editer et effectuer le réglage précis des canaux* en page 30 pour de plus amples informations.

Appliquer le sous-titrage codé

Vous pouvez appliquer des sous-titres ou un sous-titrage codé à l'ensemble de vos sources et chaînes.

Sélectionner un type de sous-titrage codé par l'intermédiaire du menu CLOSED CAPTIONING.

Vous pouvez, cependant, choisir d'activer ou de désactiver le sous-titrage codé à tout moment – par exemple, pendant que vous regardez un programme spécifique – même si vous avez préréglé le BeoVision 5 pour afficher le sous-titrage codé en permanence.

Options de sous-titrage codé

Choisir le type de sous-titrage codé que vous souhaitez regarder et dans quelle mesure vous souhaitez que le sous-titrage codé s'affiche automatiquement.

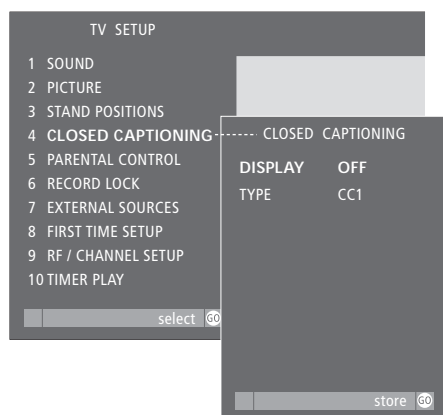

Pendant que le BeoVision 5 est allumé...

- > Appuyez sur MENU pour appeler le menu principal TV SETUP.
- > Appuyez sur 3 pour appeler le menu CLOSED CAPTIONING (4 si votre BeoVision 5 est équipé d'un pied motorisé).
- > Appuyez sur ◀ ▶ pour ajuster le réglage correspondant à DISPLAY. Choisir ON ou OFF.
- > Appuyez sur ▼ pour aller à TYPE et appuyez sur ◀ ▶ pour sélectionner un type de sous-titrage codé. Les options sont : CC1, CC2, CC3, CC4, TEXT1, TEXT2, TEXT3 ou TEXT4.
- > Appuyez sur GO pour mémoriser.
- > Appuyez sur EXIT ou sur une touche de source, comme TV ou SAT, pour quitter tous les menus ou appuyez sur STOP pour revenir aux menus précédents.

Pour activer ou désactiver le sous-titrage codé tout en regardant un programme...

- TEXT** Appuyez sur TEXT pour voir l'état du sous-titrage codé – CC ON apparaît à l'écran
- TEXT** Appuyez à nouveau pour désactiver le sous-titrage codé
- TEXT** Appuyez une troisième fois pour restaurer le sous-titrage codé

Mettre en marche ou arrêter le BeoVision 5 à une heure donnée

Si votre BeoVision 5 est intégré à un système audio Bang & Olufsen à l'aide d'un câble Master Link, vous pouvez – via ce système – mettre le BeoVision 5 en marche ou l'arrêter automatiquement à un jour ou une heure déterminée, ou à la même heure et le même jour chaque semaine.

Allumez la fonction Timer play sur le BeoVision 5. Vous pouvez alors programmer les paramètres de programmation sur le système audio connecté. La source programmée, comme par exemple CD ou radio, est alors lue par les enceintes du BeoVision 5 et est éteinte au moment prévu.

Reportez-vous au Manuel fourni avec votre système audio pour de plus amples informations concernant la manière de programmer des réglages de programmation.

Activer la fonction Timer play

Vous devez activer la fonction Timer play afin que vos programmations puissent être exécutées.

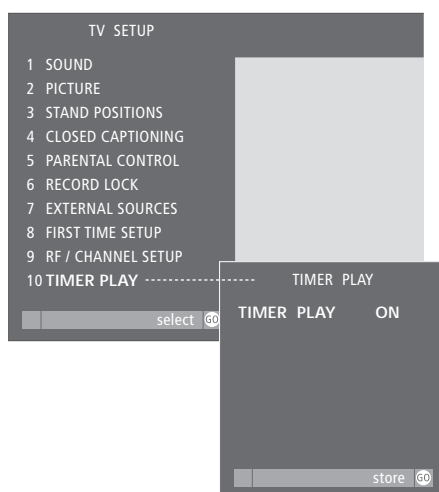

Pendant que le BeoVision 5 est allumé...

- > Appuyez sur la touche MENU de la Beo4 pour appeler le menu principal.
- > Appuyez sur 9 pour appeler le menu TIMER PLAY (10 si votre BeoVision 5 est équipé d'un pied motorisé).
- > Appuyez sur ◀ ou ▶ pour afficher la mention ON. Pour désactiver la fonction Timer play, sélectionnez la mention OFF.
- > Appuyez sur GO pour mémoriser le réglage ou sur EXIT pour quitter le menu.

Installation du BeoVision 5

Nous vous recommandons de suivre la procédure décrite ci-dessous pour l'installation de votre BeoVision 5 :

- Déballiez le BeoVision 5 et placez-le selon la description et l'illustration à droite, sous *Maniement de votre BeoVision 5* ;
- Assurez-vous que l'environnement choisi est propice à l'utilisation du BeoVision 5. Consultez les directives ci-contre ;
- Connectez les câbles, l'équipement supplémentaire et les enceintes comme décrit aux pages suivantes.

Pour une vue d'ensemble des panneaux de connexion, prière de vous reporter à *Panneaux de connexion du BeoVision 5* en page 25.

Maniement de votre BeoVision 5

En raison du poids du BeoVision 5, le téléviseur doit toujours être déplacé/soulevé par deux personnes. Le BeoVision 5 est équipé d'une poignée spéciale permettant de le soulever pour le sortir de l'emballage. Ensuite, cette poignée doit être retirée.

REMARQUE ! Le BeoVision 5 n'est pas conçu pour rester debout sans appui et doit donc être soutenu jusqu'au montage sur le support ou le pied choisi !

- Assurez-vous que le BeoVision 5 est installé et connecté selon les instructions de ce Manuel.
- Le BeoVision 5 est conçu uniquement pour être utilisé à l'intérieur dans un environnement sec. Utilisez le BeoVision 5 dans une plage de températures de 10 à 40° C (50 à 105° F) et à une altitude ne dépassant pas 1500 mètres (5000 ft.).
- Évitez d'exposer le BeoVision 5 aux rayons du soleil ou d'une source de lumière artificielle (comme par exemple un spot), étant donné que cela peut avoir pour conséquence une réduction de la sensibilité de réception de la télécommande. Ne placez aucun objet sur la surface supérieure du BeoVision 5.
- N'essayez pas d'ouvrir le BeoVision 5. Il est préférable de laisser le personnel de maintenance qualifié effectuer de telles opérations.

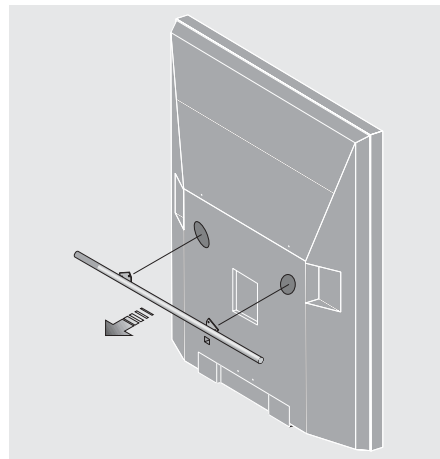

Il faut enlever la poignée avant de positionner le BeoVision 5.

Vue d'ensemble des tableaux de prises et de connexion

Le schéma à droite indique l'emplacement des divers tableaux de prises et de connexion sur le BeoVision 5 :

- 1 Panneau de connexion sur le dessus
- 2 Connexion sur le secteur
- 3 Panneau de connexion inférieur
- 4 Prise de connexion PC
- 5 Commandes sur l'appareil

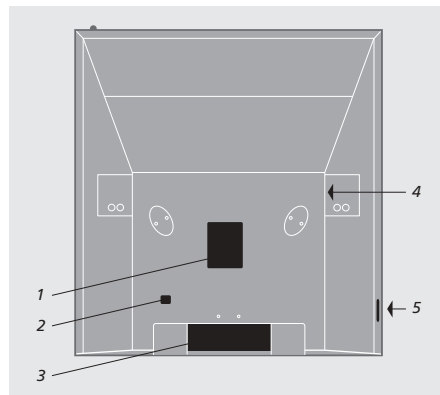

Les signaux de sources et l'équipement externe que vous souhaitez connecter au BeoVision 5 doivent être connectés au panneau approprié. Quatre panneaux sont disponibles :

- Un panneau supérieur avec des connexions pour l'antenne RF ou l'entrée de signal de câble A et B, la connexion Master Link, un récepteur IR supplémentaire, une entrée de télévision numérique et la connexion d'un vidéoprojecteur ;
- Le panneau de connexion inférieur du BeoVision 5 est prévu pour la connexion d'équipements supplémentaires. Il existe des prises pour des sources vidéo supplémentaires comme un magnétoscope ou un lecteur DVD. Un autre groupe de prises, situé sur le panneau de connexion inférieur, est destiné à la connexion des enceintes dans un système de son surround. Le panneau de prises inférieur comporte une prise pour l'enregistrement et des connexions de transmetteurs IR faible puissance (pour un vidéoprojecteur et un boîtier de réseau câblé RF)* ;
- Un panneau de connexion sur l'appareil pour un casque ou un caméscope ;
- Une prise de connexion PC.

Se reporter à *Connexion de signaux vidéo* sur le CD-rom pour de plus amples informations sur la manière de connecter des signaux vidéo.

Panneau supérieur de connexion

Les prises et zones suivantes sont disponibles sur le panneau supérieur de connexion du BeoVision 5 :

RF IN A

Pour la connexion d'un signal RF, entrée A.

RF IN B

Pour la connexion d'un deuxième signal RF ou signal divisé, entrée B.

MASTER LINK

Pour la connexion d'un système audio Bang & Olufsen ou d'une distribution BeoLink.

IR RECEIVER

Pour la connexion d'un récepteur IR supplémentaire.

PROJ. OUT

Pour la connexion d'un projecteur grand écran.

DTV IN

Pour la connexion de signaux de composants, par ex. un décodeur haute définition, cinq prises sont disponibles : Y/G, Pr/R, Pb/B, H et V.

- Les sources avec interface de type RGB doivent être connectées à l'ensemble des 5 prises.
- Pour les interfaces Y, Pr et de type Pb, utilisez les prises Y/G, Pr/R et Pb/B – ne pas effectuer de connexion avec les prises H et V.
- En cas d'utilisation des prises DTV IN, s'assurer que les sorties analogiques du son (RIGHT et LEFT) et la sortie numérique du son (COAX ou OPTICAL) des décodeurs concernés sont connectées aux prises correspondantes de la zone STB sur le panneau de connexion inférieur. S'assurer également que la prise CTRL de la zone STB est utilisée pour connecter le transmetteur IR qui commande le décodeur, si le décodeur figure sur la liste de produits disponible auprès de votre revendeur Bang & Olufsen.

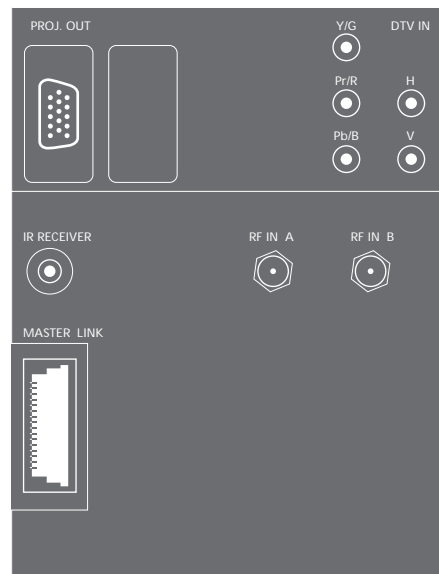

*REMARQUE ! Le type de source que vous connectez doit être enregistré dans le menu EXTERNAL SOURCES. Prière de se reporter à *Enregistrement d'un équipement connecté au BeoVision 5* en page 28 pour de plus amples instructions.

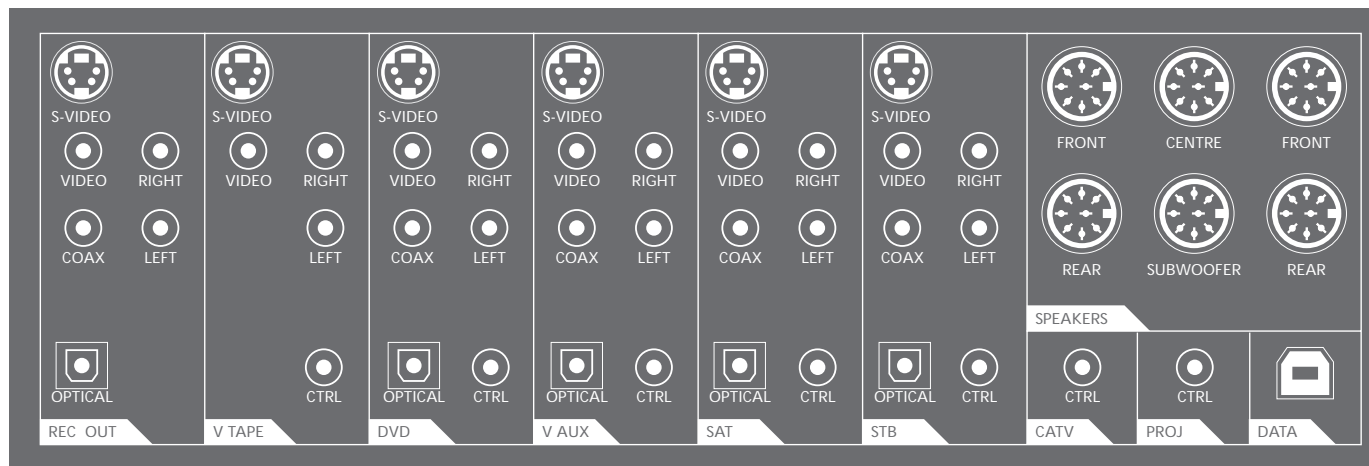

Panneau de connexion inférieur

Chaque signal ou source a une zone dédiée avec les prises nécessaires. La zone V TAPE est réservée aux connexions de magnéto-scope, STB aux connexions de décodeurs, etc.

Zones dédiées sur le panneau

REC OUT

Pour des enregistrements.

Nous vous recommandons d'utiliser les prises LEFT, RIGHT et VIDEO.

V TAPE

Pour la connexion d'un magnéto-scope (VCR).

DVD

Pour la connexion d'un lecteur DVD.

V-AUX

Pour la connexion d'un équipement audio auxiliaire.

SAT

Pour la connexion d'un récepteur satellite.

STB

Pour la connexion d'un décodeur STB.

CATV

Pour la connexion d'un transmetteur IR faible puissance. Utiliser la prise CTRL pour connecter le transmetteur IR d'un boîtier de réseau câblé qui utilise un signal RF.

PROJ

Pour la connexion d'un transmetteur IR faible puissance. Utiliser la prise CTRL pour connecter le transmetteur IR faible puissance de différents types de projecteurs.

SPEAKERS

Pour la connexion d'enceintes son surround.

DATA

Pour la connexion d'un système domotique avec un projecteur.

Types de prises qui s'appliquent à certaines ou à toutes les zones dédiées

CTRL

Prévue pour un transmetteur IR faible puissance. Permet la commande à distance de l'équipement connecté à l'aide de la Beo4. Se reporter à *Connexion de signaux vidéo* sur le CD-rom pour de plus amples informations concernant les transmetteurs IR faible puissance.

OPTICAL

Pour l'entrée numérique du son – câble optique.

COAX

Pour l'entrée numérique du son via un câble coaxial.

Les prises OPTICAL et COAX s'excluent mutuellement. Nous vous recommandons d'utiliser la prise COAX.

VIDEO

Pour l'entrée vidéo combinée.

RIGHT, LEFT

Pour l'entrée analogique du son respectivement à partir du canal de son droit et gauche.

Il faut toujours connecter aussi bien les entrées analogique que numérique du son. Connecter les entrées du son aux prises RIGHT, LEFT et à la prise COAX ou OPTICAL.

S-VIDEO

Pour l'entrée vidéo S-Video, si elle est pertinente pour la source.

Les prises VIDEO et S-VIDEO s'excluent mutuellement. Nous vous recommandons d'utiliser la prise S-VIDEO.

FRONT

Prise DIN pour la connexion d'enceintes avant, respectivement enceinte gauche et droite. Il est possible de connecter l'une ou l'autre des enceintes avant à l'une ou l'autre prise.

CENTRE

Prise DIN pour la connexion des enceintes centrales.

REAR

Prise DIN pour la connexion des enceintes arrière, respectivement enceinte gauche et droite. Il est possible de connecter l'une ou l'autre des enceintes arrière à l'une ou l'autre prise.

SUBWOOFER (caisson de graves)

Prise DIN pour la connexion d'un appareil subwoofer.

Panneau de connexion sur l'appareil Prise de connexion PC

Les prises suivantes sont disponibles sur le panneau de connexion de l'appareil :

PHONES Pour la connexion d'un casque.

L/R Pour la connexion audio/son (L (gauche) et R (droite) respectivement).

S-VHS Uniquement pour la connexion de caméscopes S-VHS ou Hi-8.

Utiliser un casque

Vous pouvez connecter un casque à la prise PHONES du panneau de connexion sur l'appareil du BeoVision 5 et écouter, par exemple, un CD à partir d'un système audio connecté ou un programme vidéo. Le son des enceintes connectées peut alors être supprimé en appuyant au centre de la touche du volume de la Beo4.

Utiliser un caméscope

Si vous connectez un caméscope au panneau de connexion sur le BeoVision 5, vous pouvez regarder vos enregistrements de caméscope sur votre écran.

Pour regarder des enregistrements de caméscope sur le BeoVision 5...

- > Connectez votre caméscope aux prises VIDEO, L et R du BeoVision 5 lorsque celui-ci est en veille. Connectez un caméscope Super-VHS à la prise S-VHS sur l'appareil, à la place de la prise VIDEO.
- > Mettez maintenant le BeoVision 5 en marche et démarrez la lecture sur votre caméscope – le signal est sélectionné automatiquement et l'image de votre caméscope apparaît sur votre écran.

Vous pouvez sélectionner l'entrée de caméscope par l'intermédiaire de la Beo4. Appuyez sur LIST à plusieurs reprises jusqu'à ce que CAMCORD* apparaisse sur l'afficheur, ensuite, appuyez sur GO.

PC IN Pour la connexion d'un signal vidéo à partir d'un PC. Vous pouvez connecter le signal sonore aux prises L/R sur le panneau de connexion de l'appareil décrit sur cette page, ou aux prises RIGHT et LEFT dans la zone de prise V AUX sur le panneau inférieur de connexion décrit sur la page précédente. Si vous connectez le signal sonore à la zone de prise V AUX, vous devez enregistrer votre PC dans le menu EXTERNAL SOURCES. Prière de vous reporter à *Enregistrement d'un équipement connecté au BeoVision 5* en page 28 pour de plus amples informations.

Utilisation d'un PC connecté...

- > Appuyez sur la touche LIST de la Beo4 jusqu'à ce que PC* apparaisse sur l'afficheur.
- > Appuyez sur la touche GO pour sélectionner l'option PC comme source.

Si vous sélectionnez PC comme source, vous ne pouvez pas appeler le menu principal du BeoVision 5 à l'écran sans, au préalable, choisir une autre source comme par exemple TV. Remarquez également que le réglage de la luminosité, de la couleur, du contraste ou de la nuance doit être réalisé via le menu PICTURE, et non pas via le PC. Reportez-vous à « Ajuster les réglages de l'image et du son » en page 33 pour de plus amples informations.

Ne laissez pas des images fixes, comme des images d'ordinateur, être affichées à l'écran pendant une période prolongée car cela peut avoir pour résultat l'affichage permanent d'une image à l'écran !



Le panneau de connexion sur l'appareil.



La prise de connexion PC.

*REMARQUE ! Afin d'afficher la fonction CAMCORD ou PC sur la Beo4, vous devez, d'abord, l'ajouter à la liste de fonctions de la Beo4. Prière de vous reporter au Manuel de la Beo4 sur le CD-rom pour de plus amples informations.

Lorsque vous connectez des sources vidéo ou équipements supplémentaires à votre BeoVision 5, vous devez enregistrer l'équipement dans un menu à l'écran. Cela vous permet de commander l'équipement avec votre télécommande Beo4.

Trouvez l'équipement vidéo spécifique que vous avez connecté dans le menu EXTERNAL SOURCES. Si l'équipement spécifique n'est pas disponible, choisir l'une des options génériques qui correspondent au type d'équipement que vous connectez.

Pour savoir où et comment connecter l'équipement, prière de vous reporter à *Panneaux de connexion du BeoVision 5* en page 25.

Enregistrer des équipements supplémentaires

Trouvez le nom de votre magnétoscope (V.TAPE), lecteur DVD, récepteur satellite ou décodeur dans le menu EXTERNAL SOURCES ou enregistrez l'appareil en tant que type générique.

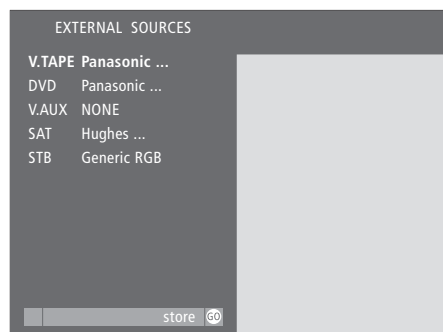

Pendant que le BeoVision 5 est allumé...

- > Appuyez sur MENU de la Beo4 pour appeler le menu principal TV SETUP.
- > Appuyez sur 6 pour appeler le menu EXTERNAL SOURCES (7 si votre BeoVision 5 est équipé d'un pied motorisé).
- > Utilisez ▼ ▲ pour aller à l'option du menu que vous désirez.
- > Appuyez sur ◀ ▶ pour voir vos choix pour chaque option du menu.
- > Appuyez sur GO pour mémoriser.

Après avoir terminé les commandes dans les menus...

- > Appuyez sur EXIT ou sur une touche de source, comme TV ou SAT, pour quitter tous les menus ou appuyez sur STOP pour revenir aux menus précédents.

L'équipement audio/vidéo qui est disponible dans le menu pour des sources supplémentaires est repris dans la liste de produits qui peut être obtenue auprès de votre revendeur Bang & Olufsen.

Le second choix signifie cependant que, tandis qu'il est possible de sélectionner ce type d'équipement audio/vidéo avec la Beo4, vous ne pouvez pas commander ses fonctions avec la Beo4.

Options dans le menu EXTERNAL SOURCES

- V.TAPE... Choisissez votre magnétoscope particulier, ou sélectionnez :
 - GENERIC NTSC... Pour un magnétoscope NTSC non spécifié.
 - NONE... En l'absence de magnétoscope connecté.
- DVD... Choisissez votre lecteur DVD particulier ou sélectionnez :
 - GENERIC NTSC... Pour un lecteur DVD NTSC non spécifié.
 - NONE... En l'absence de lecteur DVD connecté.
- V.AUX... Choisissez votre type d'équipement ou sélectionnez :
 - GENERIC NTSC... Pour un équipement audio/vidéo non spécifié. Vous pouvez connecter un récepteur satellite ou un décodeur à V.AUX. Si cela est le cas, utiliser V.AUX* pour sélectionner cette entrée. Si, d'autre part, cette entrée est utilisée pour une installation de boîtier câble pour V.AUX INPUT dans le menu RF SETUP, sélectionnez le boîtier câble via la touche TV sur la Beo4.
 - PC... Si un PC est connecté.
 - NONE... En l'absence d'équipement connecté.
- SAT... Choisissez votre récepteur satellite ou sélectionnez :
 - GENERIC NSTC/HDTV... Pour un récepteur NTSC ou HDTV non spécifié.
 - NONE... En l'absence de récepteur satellite connecté.
- STB... Choisissez votre décodeur STB particulier ou sélectionnez :
 - GENERIC NTSC/YPbPr/RGB... Pour un décodeur NTSC, YPbPr ou RGB non spécifié.
 - NONE... En l'absence de décodeur STB connecté.

*REMARQUE ! Afin d'afficher la « touche » LIST supplémentaire, V.AUX, sur la Beo4, vous devez ajouter cette « touche » supplémentaire à la fonction LIST de la Beo4. Prière de se reporter au manuel de la Beo4 sur le CD-rom pour de plus amples instructions.

Editer et effectuer le réglage précis des canaux

Lorsque vous connectez le BeoVision 5 soit à un réseau câblé, soit à une antenne et que le réglage automatique a été effectué, tous les canaux disponibles sont mémorisés. Il peut cependant être nécessaire d'éditer des canaux.

Les canaux qui ne diffusent pas de signaux corrects peuvent tout de même avoir été mémorisés lors du réglage, ou des canaux ont pu être exclus lors du réglage soit parce qu'ils étaient hors de portée, soit parce que le signal était trop faible. Dans ces cas, vous pouvez retirer des numéros vides ou ajouter les canaux exclus lors du réglage automatique.

L'édition ou le réglage précis d'un canal mémorisé peut également être nécessaire si, par exemple, le signal est faible, si vous souhaitez sélectionner son mono ou stéréo, ou si vous voulez ajouter un second programme audio, SAP, à un canal spécifique.

Menu RF/CHANNEL SETUP

Pour accéder aux menus nécessaires à la modification et au réglage précis des canaux, appelez le menu RF/CHANNEL SETUP. Il vous permet d'accéder aux fonctions d'ajout et de suppression de canaux, de réglage précis et de sélection du type de son ou SAP (second programme audio).

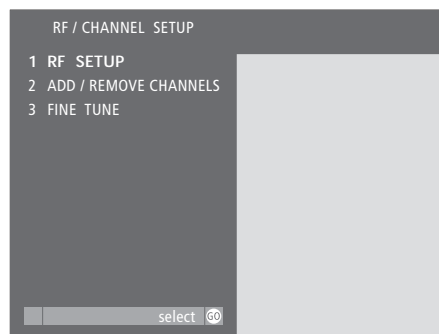

Pendant que le BeoVision 5 est allumé...

- > Appuyez sur MENU de la Beo4 pour appeler le menu principal TV SETUP.
- > Appuyez sur 8 pour appeler le menu RF/CHANNEL SETUP (9 si votre BeoVision 5 est équipé d'un pied motorisé).
- > Appuyez sur la touche chiffrée qui correspond à l'option de menu souhaitée :
 - 1 – accéder aux canaux
 - 2 – ajouter ou retirer des canaux
 - 3 – réglage précis ou sélection mono/stéréo/SAP.
- > Ou, utilisez ▼ ▲ pour aller à l'option désirée et appuyez sur GO pour appeler le menu choisi.

Après avoir terminé les commandes dans les menus...

- > Appuyez sur EXIT ou sur une touche de source, comme TV ou SAT, pour quitter tous les menus ou appuyez sur STOP pour revenir aux menus précédents.

Ajouter ou retirer des canaux mémorisés

Vous pouvez éditer le nombre de canaux disponibles. Vous pouvez ajouter un nouveau canal ou retirer un canal mémorisé. Dans la plupart des cas, le menu permettant d'ajouter ou de retirer des canaux apparaît automatiquement une fois qu'un processus de réglage automatique est terminé, il est cependant possible de l'appeler séparément.

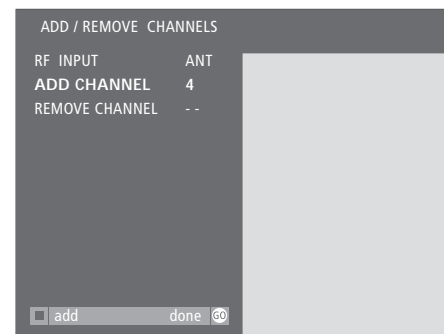

Contenu du menu ADD/REMOVE CHANNELS... (RF INPUT)

RF INPUT apparaît dans le menu si vous connectez un câble ou une antenne aux deux prises RF IN du panneau supérieur de connexion du BeoVision 5. Choisissez le type de signal, CABLE ou ANT (antenne). Vous pouvez faire la distinction entre deux signaux séparés de même type – par exemple, deux signaux de câble – en sélectionnant CABLE A ou CABLE B.

ADD CHANNEL

En l'absence de canaux à ajouter, cette option est grisée et ne peut être sélectionnée. S'il est possible d'en ajouter, entrer le numéro du canal que vous souhaitez ajouter et appuyer sur la touche verte de la Beo4 afin de l'ajouter.

REMOVE CHANNEL

Si vous souhaitez retirer des canaux mémorisés, entrer le numéro du canal à retirer et appuyer sur la touche verte de la Beo4 pour le retirer.

Réglage précis des canaux

Si nécessaire, vous pouvez effectuer le réglage précis d'un canal. Si vous avez à la fois une entrée antenne et une entrée câble, il faut sélectionner l'entrée pertinente avant d'entrer le numéro de canal et de commencer le réglage précis. Dans le menu FINE TUNE, vous pouvez également sélectionner un type de son, comme par ex. mono ou stéréo, ou sélectionner un second programme audio (SAP).



Contenu du menu FINE TUNE...

(RF INPUT)

RF INPUT apparaît dans le menu si vous connectez un câble ou une antenne aux deux prises RF IN du panneau supérieur de connexion du BeoVision 5. Choisissez le type de signal, CABLE ou ANT (antenne). Vous pouvez faire la distinction entre deux signaux séparés de même type – par exemple, deux signaux de câble – en sélectionnant CABLE A ou CABLE B.

CHANNEL

Entrez le numéro du canal pour lequel vous souhaitez un ajustement ou un réglage précis.

FINE

Choisissez cette option pour effectuer le réglage précis d'un signal de canal dans une plage de ± 8 .

SOUND

Sélectionnez STEREO, MONO ou SAP. Si SAP est sélectionné mais pas diffusé actuellement, le meilleur type de son disponible (généralement stéréo) est sélectionné.

Même si vous mémorisez un type de son, mono, stéréo ou SAP, vous pouvez toujours effectuer des modifications temporaires du type de son avec la Beo4. Prière de vous reporter à « Sélectionner le type de son » en page 21.

Si votre BeoVision 5 est équipé d'un pied motorisé, vous pouvez orienter l'ensemble du système vers la gauche ou la droite au moyen de la télécommande Beo4.

Vous pouvez prérégler une position de support dans laquelle le BeoVision 5 se place automatiquement quand vous le mettez en marche et souhaitez regarder la télévision et une position dans laquelle il se place lorsque vous l'arrêtez.

Positions de support préréglées

Déterminez une position dans laquelle le BeoVision 5 doit se placer quand vous l'arrêtez et une position dans laquelle il doit se placer quand vous le mettez en marche.

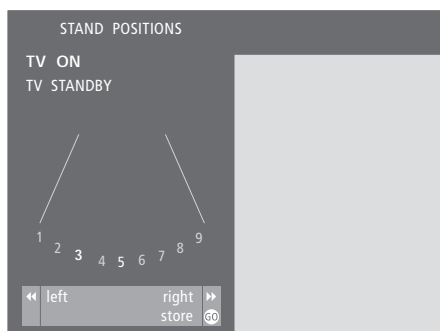

Pendant que le BeoVision 5 est allumé...

- > Appuyez sur la touche MENU de la Beo4 pour accéder au menu principal TV SETUP.
- > Appuyez sur la touche 3 pour appeler le menu STAND POSITIONS.
- > Utilisez ▼ ▲ pour aller à TV ON ou TV STANDBY.
- > Appuyez sur ◀ ▶ pour modifier la position pour l'option choisie.
- > Appuyez sur GO pour mémoriser.

Après avoir terminé les commandes dans les menus...

- > Appuyez sur EXIT ou sur une touche de source, comme TV ou SAT, pour quitter tous les menus ou appuyez sur STOP pour revenir aux menus.

Il vous est possible de régler différentes caractéristiques du son et de l'image via le système de menus à l'écran et de mémoriser les ajustements effectués.

Vous pouvez mémoriser un niveau de volume par défaut par l'intermédiaire du menu SOUND ADJUSTMENT. Il fixe le niveau sonore initial lorsque le BeoVision 5 est allumé.

Vous pouvez régler les niveaux des basses, des aiguës et du subwoofer et indiquer dans quelle mesure vous souhaitez activer ou non la fonction intensité. La fonction intensité rend la sortie sonore plus dynamique aux volumes faibles.

Enfin, si nécessaire, vous pouvez régler et mémoriser les niveaux de luminosité, contraste, couleur et nuance.

Mémoriser les réglages du son

Mémoriser un niveau de volume, des niveaux de basses, d'aiguës et de subwoofer, et indiquer dans quelle mesure la fonction intensité doit être activée ou désactivée.

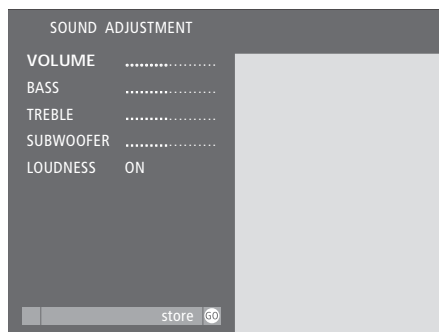

Pendant que le BeoVision 5 est allumé...

- > Appuyez sur MENU de la Beo4 pour appeler le menu principal TV SETUP.
- > Appuyez sur GO pour appeler le menu SOUND.
- > Appuyez sur GO à nouveau pour appeler le menu SOUND ADJUSTMENT.
- > Utilisez ▼ ▲ pour aller à l'option du menu que vous désirez.
- > Appuyez sur ◀ ▶ pour modifier les entrées pour l'option choisie. Vous pouvez régler le volume (VOLUME), les basses (BASS), les aiguës (TREBLE), le subwoofer* (SUBWOOFER) ou régler la fonction intensité (LOUDNESS) sur ON ou OFF.
- > Appuyez sur GO pour mémoriser vos réglages de façon permanente.
- > Appuyez sur EXIT ou sur une touche de source, comme TV ou SAT, pour quitter tous les menus ou appuyez sur STOP pour revenir aux menus précédents.

**En l'absence de subwoofer connecté, il n'est pas possible de régler SUBWOOFER. Si vous passez un disque DVD codé DTS, les options de menu BASS et TREBLE ne peuvent être ajustées.*

Mémoriser les réglages d'images

Mémorisez les niveaux de luminosité, contraste, couleur et nuance pour le BeoVision 5. Si vous avez un grand écran dans une installation BeoTheatre, vous pouvez activer le mode BeoTheatre et mémoriser une seconde série de réglages de l'image pour cette situation particulière.



Pendant que le BeoVision 5 est allumé...

- > Appuyez sur MENU de la Beo4 pour appeler le menu principal TV SETUP.
- > Appuyez sur 2 pour appeler le menu PICTURE.
- > Utilisez ▼ ▲ pour aller à l'option de menu que vous désirez.
- > Appuyez sur ◀ ▶ pour régler l'option choisie. Vous pouvez régler les niveaux de luminosité (BRIGHTNESS), de couleur (COLOUR), de contraste (CONTRAST) ou de nuance (TINT).
- > Appuyez sur GO pour mémoriser.
- > Appuyez sur EXIT ou sur une touche de source, comme TV ou SAT, pour quitter tous les menus ou appuyez sur STOP pour revenir aux menus précédents.

Entretien

L'entretien normal, comme par ex. le nettoyage du BeoVision 5, incombe à l'utilisateur. Afin d'obtenir les meilleurs résultats, veuillez suivre les instructions à droite.

Toute pièce défectueuse est couverte par la garantie pendant sa période de validité. Prière de contacter un revendeur Bang & Olufsen afin de déterminer les recommandations relatives à l'entretien normal.

Nettoyage des surfaces du coffret...

Retirer la poussière des surfaces à l'aide d'un chiffon sec et non abrasif. Retirer les taches de gras ou de saletés plus résistantes avec un chiffon sans peluches, trempé dans une solution d'eau contenant quelques gouttes de détergent doux, comme par ex. du liquide vaisselle, puis fermement essoré.

Quelques mots sur l'écran plasma...

Nettoyez-le uniquement à l'aide d'un *chiffon doux et sec*. Ne pas utiliser des produits de nettoyage liquides ou en aérosol.

Ne laissez pas des images fixes être affichées à l'écran pendant une période prolongée car cela peut avoir pour résultat l'affichage permanent d'une image à l'écran. Exemples d'images fixes : logos, jeux vidéo, images d'ordinateur et images affichées en format 4:3.

Nettoyage de la Beo4...

Essayez la télécommande Beo4 à l'aide d'un chiffon doux, sans peluches, humide qui a été bien essoré.

Changement des piles

Lorsque BATTERY apparaît sur l'afficheur de la Beo4, il est temps de changer les piles de la télécommande.

Trois piles sont nécessaires pour la Beo4. Nous recommandons d'utiliser uniquement des piles Alkaline de 1,5 volt (taille AAA). Remplacez les piles comme indiqué sur cette page. Nous vous recommandons de garder un doigt sur le haut des piles jusqu'à ce que le couvercle soit replacé.

Après avoir remplacé les piles, vous devez attendre environ 10 secondes jusqu'à ce que l'afficheur indique TV. La télécommande Beo4 est alors prête à être à nouveau utilisée.

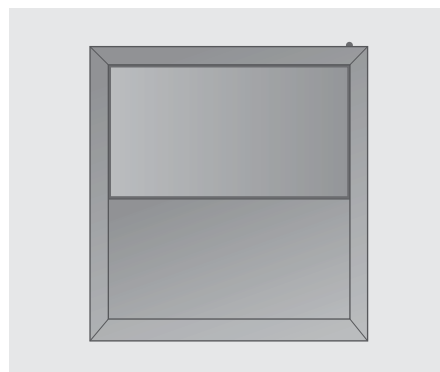

Ne jamais utiliser d'alcool ou d'autres solvants pour nettoyer une partie quelconque de votre BeoVision 5 !

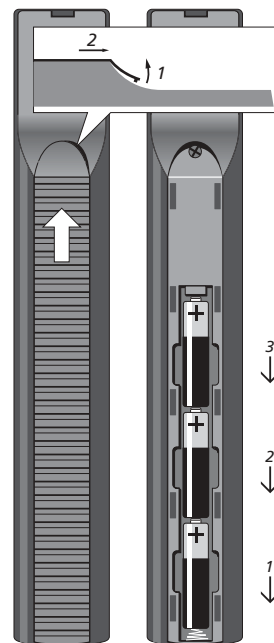

REMARQUE ! Si la vitre de l'écran frontal se fissure ou s'ébrèche ou si elle est endommagée d'une manière ou d'une autre, elle devra être remplacée immédiatement, étant donné qu'il existe un risque de blessure. Prière de contacter votre revendeur Bang & Olufsen.

Activation programmée

Mettre en marche ou arrêter le BeoVision 5 à une heure donnée, *23*

Afficheurs et menus

Afficheur de la Beo4, *6*
Informations affichées et menus à l'écran, *7*
Menus affichés, *CD-rom pp. 23–30*

BeoLink

Distribution du son, *CD-rom p. 13*
Le BeoVision 5 dans une pièce linkée – connexion linkée, *CD-rom p. 14*
Utilisation du BeoVision 5 dans une pièce linkée, *CD-rom p. 15*

BeoTheatre

Connexion d'un système domotique, *CD-rom p. 5*
Utilisation du BeoVision 5 dans une installation BeoTheatre, *16*

Caméscope

Panneau de connexion sur l'appareil, *27*
Utilisation d'un caméscope, *27*

Casque

Utilisation de casques, *27*

Chaînes de télévision

Ajouter ou retirer des canaux mémorisés, *30*
Contenu du menu ADD/REMOVE CHANNELS, *CD-rom p. 29*
Contenu du menu FINE TUNE, *CD-rom p. 29*
Contenu du menu RF SETUP, *CD-rom p. 29*
Fonctions sélectionnées pour TV et SAT, *11*
Menu d'installation RF/canaux, *30*
Regarder des chaînes de télévision par antenne, câble ou satellite, *10*
Réglage automatique avec boîtier câble RF, *CD-rom p. 17*
Réglage automatique sans boîtier câble, *CD-rom p. 18*
Réglage précis des canaux, *31*

Connexions

Casques, *27*
Connexion d'enceintes – son surround, *CD-rom pp. 7–10*
Connexion du BeoVision 5 à votre système audio, *CD-rom p. 11*
Contenu du menu EXTERNAL SOURCES, *CD-rom p. 28*
Enregistrement d'équipement connecté au BeoVision 5, *28*
Le panneau de connexion sur l'appareil, *27*
Panneaux de connexion du BeoVision 5, *25–27*
Projecteur, *CD-rom p. 5*
Signaux vidéo, *CD-rom p. 3*
Système domotique, *CD-rom p. 5*
Transmetteurs IR, *CD-rom p. 4*

Contact

Contacteur Bang & Olufsen, *38*

Contrôle parental

Attribution d'un code d'accès, *CD-rom p. 20*
Contenu du menu ACCESS CODE, *CD-rom p. 27*
Contenu du menu MPAA RATING, *CD-rom p. 27*
Contenu du menu TV PARENTAL GUIDELINES, *CD-rom p. 27*
Lorsque le contrôle parental est activé..., *CD-rom p. 22*
Préréglage des directives parentales pour la télévision, *CD-rom p. 21*
Préréglage du classement MPAA, *CD-rom p. 22*

Emplacement

Placer le BeoVision 5, *24*
Placer les enceintes, *CD-rom p. 7*

Enceintes

Connexion des enceintes, *CD-rom p. 8*
Contenu du menu SPEAKER DISTANCE, *CD-rom p. 24*
Contenu du menu SPEAKER LEVEL, *CD-rom p. 25*
Contenu du menu SPEAKER MODE, *CD-rom p. 25*

Contenu du menu SPEAKER TYPE, *CD-rom p. 24*
Etalonner le niveau des enceintes, *CD-rom p. 10*
Modification du mode enceinte, *17*
Placer les enceintes, *CD-rom p. 7*
Préréglage d'un mode enceinte, *CD-rom p. 19*
Réglage de la balance des enceintes, *18*
Régler la distance des enceintes, *CD-rom p. 9*

Enregistrement

Blocage d'une source pour l'enregistrement, *14*
Enregistrement de chaînes de télévision à partir du magnétoscope, *14*
Enregistrement immédiat, *12*

Entretien

Maniement de votre BeoVision 5, *24*
Nettoyage de la Beo4, *34*
Nettoyage des surfaces..., *34*
Quelques mots sur l'écran plasma..., *34*

Image

Contenu du menu PICTURE, *CD-rom p. 26*
L'image dans l'image, *20*
Mémorisation des réglages de l'image – luminosité, couleur, contraste et teinte, *33*
Réglage du format de l'image, *19*

Installation RF

Ajouter ou retirer des canaux mémorisés, *30*
Boîtier câble et sources d'entrées RF, *CD-rom p. 17*
Contenu du menu ADD/REMOVE CHANNELS, *CD-rom p. 29*
Contenu du menu FINE TUNE, *CD-rom p. 29*
Contenu du menu RF SETUP, *CD-rom p. 29*
Identification de la prise du boîtier câble, *CD-rom p. 16*
Identification de sources d'entrée RF, *CD-rom p. 18*
Menu d'installation RF/canaux, *30*
Réglage automatique avec boîtier câble RF, *CD-rom p. 17*
Réglage automatique sans boîtier câble, *CD-rom p. 18*
Réglage précis des canaux, *31*

Langue

Contrôle parental – langue de programme, *CD-rom pp. 20–22*
Sélection du type de son, 21

Lecteur DVD

Enregistrement d'un lecteur DVD connecté au BeoVision 5, 28
Panneau de connexion inférieur – prises DVD, 26
Utilisation d'un lecteur DVD via la Beo4, 15

Magnétoscope

Blocage d'une source pour l'enregistrement, 14
Enregistrement de chaînes de télévision à partir du magnétoscope, 14
Enregistrement d'un magnétoscope connecté au BeoVision 5, 28
Enregistrement immédiat, 12
Fonctions magnétoscope sélectionnées, 13
Mise en marche et utilisation d'un magnétoscope, 12
Panneau de connexion inférieur – prises V TAPE, 26

Master Link

Connexion du BeoVision 5 à votre système audio, *CD-rom p. 11*
Le BeoLink – distribution du son, *CD-rom p. 13*
Le BeoLink – le BeoVision 5 dans une pièce linkée, *CD-rom p. 14*
Panneau supérieur de connexion – prise Master Link, 25
Programmation de l'installation AV – option, *CD-rom p. 11*
Utilisation d'un système audio intégré, *CD-rom p. 12*

Panneaux de prises

Panneaux de connexion du BeoVision 5, 25–27

PC

Connexion, 27
Utilisation d'un PC connecté, 27

Position du téléviseur

Contenu du menu STAND POSITIONS, *CD-rom p. 26*
Positions pré-réglées pour le BeoVision 5, 32
Tourner le téléviseur vers la droite ou vers la gauche, 11

Projecteur

Connexion d'un projecteur, *CD-rom p. 5*
Utilisation du BeoVision 5 dans une installation BeoTheatre, 16

Régler

Contenu du menu ADD/REMOVE CHANNELS, *CD-rom p. 29*
Contenu du menu FINE TUNE, *CD-rom p. 29*
Réglage automatique avec boîtier câble RF, *CD-rom p. 17*
Réglage automatique sans boîtier câble, *CD-rom p. 18*
Réglage précis des canaux, 31

Signaux vidéo

Connexion de signaux vidéo, *CD-rom p. 3*

Son

Contenu du menu ADJUSTMENT, *CD-rom p. 24*
Le BeoLink – distribution du son, *CD-rom p. 13*
Mémorisation des réglages du son – volume, basses, aigus, subwoofer et intensité, 33
Réglage du volume ou suppression du son, 10
Sélection de mono, stéréo ou SAP, 21
Voir le système de son actif, 18

Son surround

Connexion des enceintes, *CD-rom p. 8*
Contenu du menu SPEAKER DISTANCE, *CD-rom p. 24*
Contenu du menu SPEAKER LEVEL, *CD-rom p. 25*
Contenu du menu SPEAKER MODE, *CD-rom p. 25*
Contenu du menu SPEAKER TYPE, *CD-rom p. 24*
Étalonner le niveau des enceintes, *CD-rom p. 10*
Modification du mode enceinte, 17
Placer les enceintes, *CD-rom p. 7*
Préréglage d'un mode enceinte, *CD-rom p. 19*
Réglage de la balance des enceintes, 18
Réglage la distance des enceintes, *CD-rom p. 9*
Utilisation du BeoVision 5 dans une installation BeoTheatre, 16

Sous-titrage codé

Application du sous-titrage codé, 22
Contenu du menu CLOSED CAPTIONING, *CD-rom p. 26*

Télécommande Beo4

Nettoyage de la Beo4, 34
Présentation du BeoVision 5 et de la Beo4, 6
Remplacement des piles, 34

Pour votre information...

Vos besoins en tant qu'utilisateur ont été soigneusement étudiés tout au long du processus de design et de développement d'un produit Bang & Olufsen et nous nous efforçons de rendre nos produits faciles et agréables à utiliser.

Par conséquent, nous espérons que vous voudrez bien consacrer du temps à nous faire part de vos expériences avec votre produit Bang & Olufsen. Tout ce que vous considérez comme important – positif ou négatif – peut nous aider dans nos efforts visant à perfectionner nos produits.

Merci !

Ecrivez à : Bang & Olufsen a/s
Customer Service
Dept. 7210
Peter Bangsvej 15
DK-7600 Struer

ou envoyez un fax à :
Bang & Olufsen
Customer Service
+45 97 85 39 11 (fax)

ou envoyez un e-mail :
beoinfo1@bang-olufsen.dk

Visitez notre site Web à l'adresse suivante :
www.bang-olufsen.com

