

Referenčná príručka

Súčasťou systému BeoVision 4 sú vyššie zobrazené produkty. Jednotlivé súčasti sú označené príslušným názvom uvádzaným v Príručke a v Referenčnej príručke. Celková zostava je označovaná ako BeoVision 4.

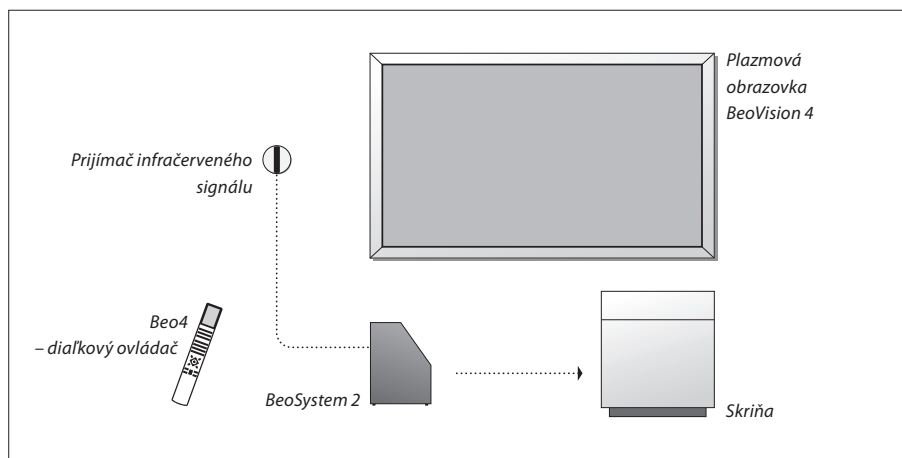

Vysvetlenie symbolov v Príručke a Referenčnej príručke

Tlačidlá diaľkového ovládača Beo4

TV LIST



Zobrazenie informácií na diaľkovom ovládači Beo4

STORE

Zobrazenie informácií na obrazovke

TV 12

Príručka a Referenčná príručka

Referenčná príručka obsahuje informácie o zapojení a obsluhu externých zariadení spolu s prehľadom ponúk na obrazovke. Príručka obsahuje všetky potrebné informácie o produktoch Bang & Olufsen.

Predpokladáme, že vám predajca produktov Bang & Olufsen príslušné produkty priviezol, nainštaloval a nastavil. Napriek tomu Príručka a Referenčná príručka obsahujú informácie o inštalácii a nastavení týchto produktov. Tieto informácie môžu byť užitočné neskôr pri premiestňovaní produktov alebo v okamihu, keď budete chcieť systém rozšíriť.

Súčasťou oboch príručiek je register, vďaka ktorému sa dá jednoducho vyhľadať téma, o ktorej sa chcete dozvedieť viac.

Umiestnenie, zapojenie a údržba, 4

Informácie o prenášaní a umiestnení systému BeoVision 4, pripojenie doplnkového videozariadenia a umiestnenie zásuviek.

Reproduktorový systém – priestorový zvuk, 13

Zapojenie produktu BeoVision 4 do systému priestorového zvuku.

Pripojenie prídavných zariadení, 18

Informácie o zapojení zariadenia set-top box, dekódera zdroja HD alebo počítača do systému BeoSystem 2 a o registrácii prídavného zariadenia.

Audio- systém a systém BeoVision 4, 26

Informácie o pripojení audiosystému k systému BeoSystem 2 a ovládaní integrovaného audio- a video systému.

Prenos zvuku a obrazu prostredníctvom technológie BeoLink, 28

Informácie o zapojení, ovládaní prepojeného systému a nastavení systému BeoVision 4 v prepojenej miestnosti.

Prispôbenie diaľkového ovládača Beo4, 32

Informácie o pridávaní a odoberaní funkcií diaľkového ovládača Beo4.

Ponuky, 34

Prehľad ponúk na obrazovke.

Register, 41

Pri nastavovaní systému BeoVision 4 odporúčame dodržiavať nižšie uvedený postup:

- Vybalte systém a obrazovku.
- Zvoľte vhodné prostredie.
Odporúčania sú uvedené na tejto stránke.
- Upevnite držiak na stenu podľa popisu v príručke dodanej s držiakom na stenu.
- Zapojte obrazovku.
- Pripevnite prijímač infračerveného signálu.
- Podľa popisu na nasledujúcich stránkach zapojte reproduktory a doplnkové zariadenia.

Kým nepripojíte obrazovku, reproduktory a ďalšie zariadenia, nezapájajte systém do elektrickej siete.

Ďalšie informácie o čelnom paneli zásuviek systému BeoSystem 2 získate v kapitole „Čelný panel zásuviek systému BeoSystem 2“ na strane 12.

Skôr než začnete...

- Skontrolujte, či sú produkty nastavené, umiestnené a zapojené podľa pokynov v tejto príručke.
- Nekladte žiadne predmety na systém BeoSystem 2, ani na obrazovku.
- Produkty sú určené na použitie vo vnútornom suchom domácom prostredí s teplotou v rozsahu 10–40 °C.
- Nesnažte sa produkty otvárať. Otváranie produktov zverte kvalifikovaným servisným pracovníkom.

BeoSystem 2:

- Umiestnite systém BeoSystem 2 do príslušnej skrine. Ak nechcete použiť skriňu, zabezpečte okolo systému BeoSystem 2 dostatočný priestor na vetranie.
- Umiestnite systém BeoSystem 2 na pevný a stabilný povrch.

Plazmová obrazovka:

- Vzhľadom na hmotnosť obrazovky je potrebné, aby ju zdvíhali a prenášali dve osoby.
- Obrazovku uchopte za hornú a dolnú hranu a potom zdvihnite.
- Obrazovku vždy prenášajte vo zvislej polohe.
- Ak obrazovku pred umiestnením musíte položiť, odporúčame ju postaviť vo vzpriamenej polohe spodnou hranou na rovnú a stabilnú plochu. *Obrazovka nemôže stáť bez opory. Musíte ju držať, kým nebude pripevnená k držiaku na stene.*
- Vo výškach s tlakom vzduchu nižším než 833 hPa (približne 1500 metrov nad morom a vyššie) sa môže vyskytnúť skreslenie obrazu.
- Pri montáži obrazovky k držiaku na stenu musí byť okolo všetkých strán obrazovky približne 10 centimetrov priestoru.

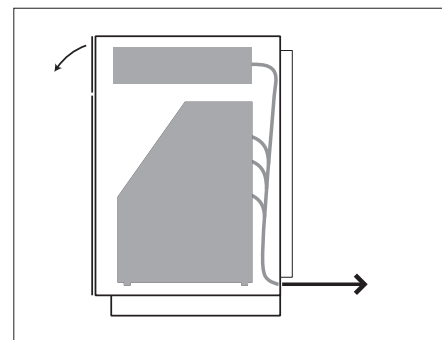

Umiestnite systém BeoSystem 2 do príslušnej skrine. Po dokončení zapojenia pripevnite zadný kryt pomocou štyroch skrutiek dodaných so skriňou.

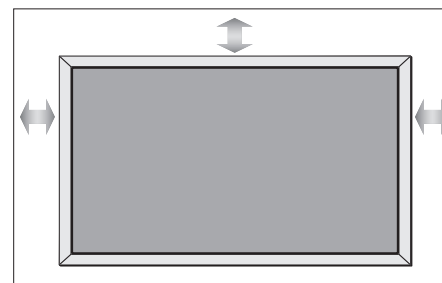

Zásuvky – prehľad

BeoSystem 2:

- 1 Vypínač napájania
- 2 Zásuvky pre prijímač infračerveného signálu
- 3 Čelný panel zásuviek
- 4 Prípojka pre napájanie
- 5 Oblasť zásuviek pre plazmovú obrazovku
- 6 Panel zásuviek pre reproduktory a digitálne vstupy
- 7 Panel zásuviek pre signál AV a anténu
- 8 Zásuvka pre vetrák

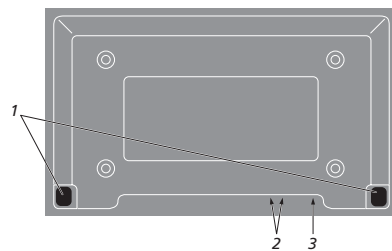
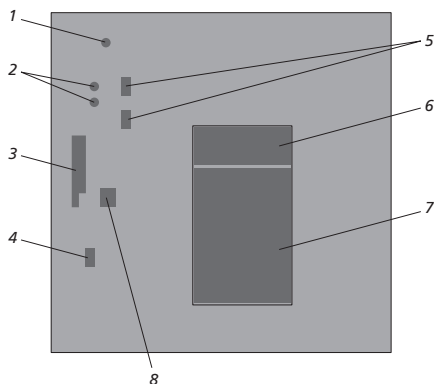

Plazmová obrazovka:

- 1 Panely na pripojenie reproduktorov*
- 2 Panel na pripojenie A/V
- 3 Prípojka pre napájanie

Ďalšie informácie o zásuvkách nájdete v kapitole „Panely zásuviek“ na strane 9.

*Externé reproduktory zapojte do zásuviek pre reproduktory systému BeoSystem 2, nie však do plazmovej obrazovky.

Montáž a zapojenie prijímača infračerveného signálu

Aby bolo možné diaľkové ovládanie systému BeoVision 4 a celého pripojeného zariadenia, musí sa k systému BeoSystem 2 pripojiť prijímač infračerveného signálu.

Prijímač infračerveného signálu predstavuje akési „oko“, ktoré dokáže prijímať signály z diaľkového ovládača Beo4 a odovzdávať ich systému BeoSystem 2. Ten potom odosiela príslušné ovládacie signály do plazmovej obrazovky a ďalších pripojených zariadení.

Pri inštalácii prijímača infračerveného signálu je nutné, aby bol prijímač umiestnený na rovnakej stene ako obrazovka. Ak umiestnite prijímač infračerveného signálu nesprávne, svetlo vyžarované obrazovkou môže nepriaznivo ovplyvňovať diaľkové ovládanie systému BeoVision 4!

Pripevnený prijímač infračerveného signálu (pozrite nákres na tejto strane) zapojte do zásuvky IR IN systému BeoSystem 2.

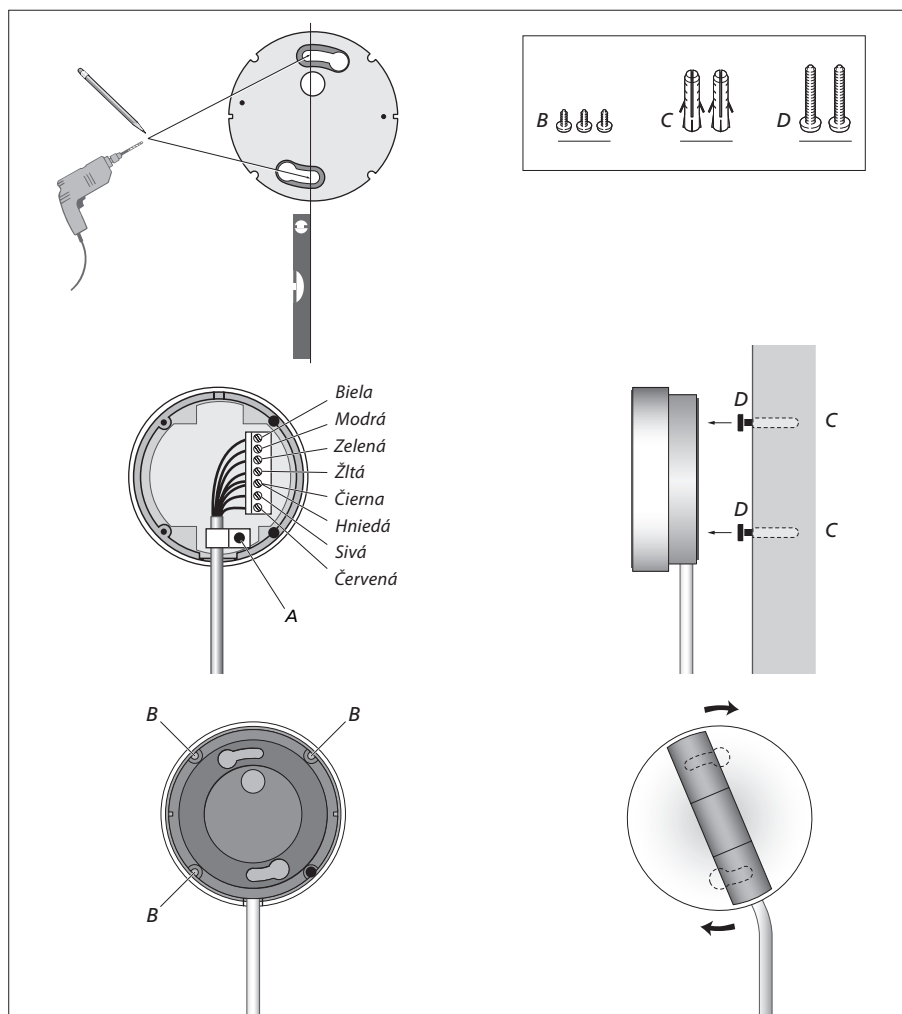

Zapojenie plazmovej obrazovky

Ak je treba použiť dlhšie káble, môžete ich zakúpiť u predajcu produktov Bang & Olufsen. Každý z dvoch konektorov na oboch koncoch jednotlivých káblov je určený len pre určitú zásuvku, takže ak dodržíte nasledujúci postup, nie je možné, aby ste káble zapojili nesprávne:

- Zapojte 15-kolíkový konektor do zásuvky RGB systému BeoSystem 2 a 9-kolíkový konektor na rovnakom konci do zásuvky RS232 systému BeoSystem 2.
- Zapojte 15-kolíkový konektor na opačnom konci do zásuvky PC IN obrazovky a 9-kolíkový konektor na rovnakom konci do zásuvky SERIAL obrazovky.
- Zapojte prijímač infračerveného signálu do príslušnej zásuvky IR-IN systému BeoSystem 2.
- Zapojte oba napájacie káble do príslušných zásuviek systému BeoSystem 2 a obrazovky, ale zariadenie ešte nezapájajte do elektrickej siete.

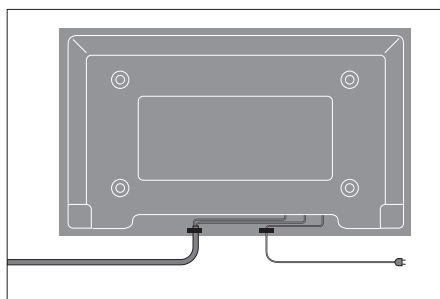
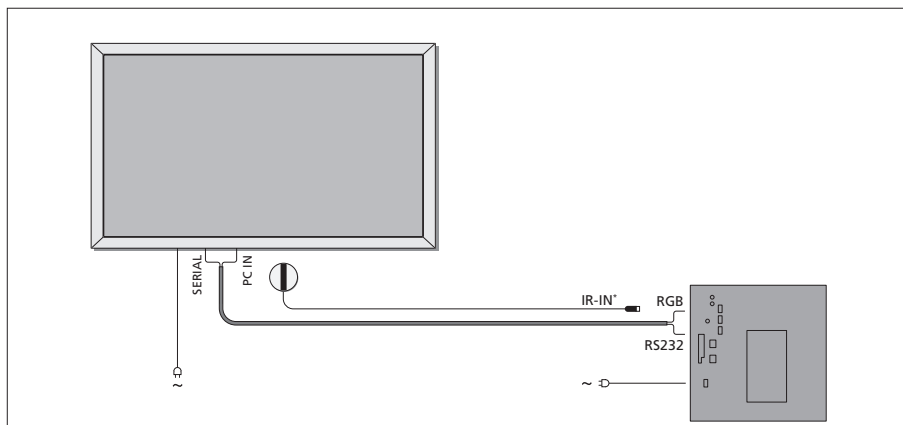

Napájací kábel sa musí zaistiť pomocou úchytky (pozrite náčrtes). V opačnom prípade by sa mohol uvoľniť zo zásuvky.

Anténa prípojka a prípojka pre napájanie

Pred zapojením systému skontrolujte správnosť umiestnenia obrazovky a systému BeoSystem 2.

- > Zapojte obrazovku do elektrickej siete.
- > Zapojte anténu do zásuvky VHF/UHF systému BeoSystem 2.
- > Zapojte systém BeoSystem 2 do elektrickej siete.

Ak ste ešte nepripojili reproduktory alebo ak chcete k systému BeoSystem 2 pripojiť ďalšie zariadenie, napájanie zatiaľ nepripájajte.

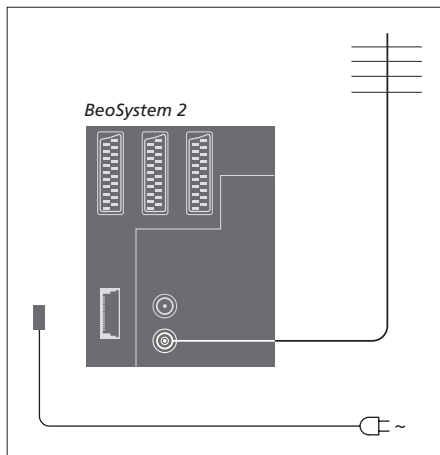

Po dokončení zapojenia...

Zapnite vypínač napájania na zadnej strane systému BeoSystem 2. Systém prejde do pohotovostného režimu a je pripravený na použitie. Teraz môžete začať ladiť kanály (pozrite kapitolu „Ladenie televíznych kanálov“ na strane 26 v Príručke).

Systém BeoVision 4 je navrhnutý tak, aby sa pri nečinnosti prepol do pohotovostného režimu. Aby bolo možné použiť diaľkový ovládač, je nutné nechať vypínač napájania zapnutý.

Za pravidelnú údržbu, napríklad čistenie, zodpovedá používateľ. Ak chcete dosiahnuť čo najlepšie výsledky, postupujte podľa pokynov uvedených vpravo. Pokyny na optimálne vykonávanie pravidelnej údržby získate od predajcu produktov Bang & Olufsen.

Čistenie povrchov...

Prach z povrchu utierajte jemnou suchou látkou. Mastné škvrny alebo usadené nečistoty odstráňte jemnou látkou, ktorá nezanecháva vlákna, namočenou, a dôkladne vyžmýkanou, v roztoku vody s niekoľkými kvapkami jemného čistiaceho prostriedku, napríklad na umývanie riadu. Tieto pokyny dodržiavajte aj pri čistení všetkých držiakov alebo konzol na stene.



Na čistenie žiadnej zo súčastí systému BeoVision 4 nepoužívajte alkohol ani iné rozpúšťadlá.

Plazmová obrazovka...

Čistite len jemnou suchou látkou. Nepoužívajte tekuté ani aerosólové čistiace prostriedky.

Nenechávajte na obrazovke príliš dlho zobrazený statický obraz. Obraz by sa mohol natrvalo „vypáliť“. Nebezpečenstvo vytvorenia trvalého obrazu vzniká pri zobrazovaní log, videohier, údajov z počítača alebo fotografií vo formáte 4:3.

Čistenie diaľkového ovládača Beo4

Diaľkový ovládač Beo4 utierajte jemnou, dôkladne vyžmýkanou látkou, ktorá nezanecháva vlákna.

Výmena batérií v ovládači Beo4...

Keď sa na displeji diaľkového ovládača Beo4 zobrazí položka „BATTERY“, je nutné vymeniť batérie v diaľkovom ovládači.

Ovládač Beo4 používa tri batérie. Použite výhradne alkalické batérie s napätím 1,5 V (veľkosť AAA). Batérie vymeňte podľa postupu popísaného na tejto strane. Vložené batérie pridržte v priestore pre batérie a nasadte kryt.

Po výmene batérií počkajte približne 10 sekúnd, kým sa na displeji ovládača nezobrazí položka „TV“. Diaľkový ovládač Beo4 je od tejto chvíle znovu pripravený na použitie.

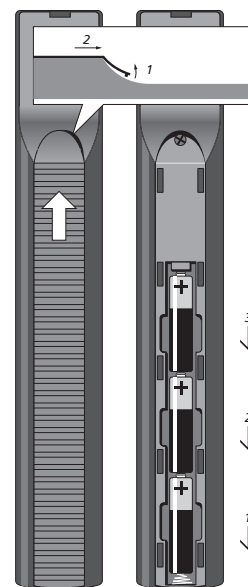

POZNÁMKA! Ak sa obrazovka nalomí, praskne alebo inak poškodí, je nutné okamžite ju vymeniť, pretože inak by mohla spôsobiť zranenie. Obráťte sa na predajcu produktov Bang & Olufsen.

Panel zásuviek systému BeoSystem 2 umožňuje zapojenie vstupných signálnych káblov a radu doplnkových zariadení, napríklad prehrávač DVD alebo pripojený audio- systém Bang & Olufsen.

Na pripojenie doplnkových zariadení sú k dispozícii zásuvky V.TAPE, AV a DECODER.

Každé zariadenie zapojené do týchto zásuviek je potrebné zaregistrovať v ponuke *Connections*. Ďalšie informácie nájdete v kapitole „*Registrácia a používanie doplnkového videozariadenia*“ na strane 32 v Príručke.

Panel zásuviek pre signál AV a anténu

V.TAPE

21-koľíková zásuvka na pripojenie videorekordéra BeoCord V 8000.

AV

21-koľíková zásuvka na pripojenie audio- a videosignálu z ďalších zariadení, ako je prehrávač DVD, jednotka set-top box alebo druhý dekóder. Nepoužívajte zásuvku na pripojenie dekódera pre základné pásmo.

DECODER

21-koľíková zásuvka na pripojenie sekundárnej jednotky set-top box alebo primárneho dekódera. Zásuvka umožňuje pripojenie dekódera AV alebo dekódera RF.

Zásuvku je možné použiť tiež na zapojenie expandéra AV 2, ktorý umožní súbežné pripojenie dekódera alebo ďalšieho prídavného videozariadenia iného výrobcu než Bang & Olufsen.

MASTER LINK

Zásuvka na pripojenie kompatibilného audiosystému Bang & Olufsen. Táto zásuvka slúži tiež na prenos zvuku po dome prostredníctvom technológie BeoLink.

LINK

Zásuvka anténneho výstupu pre prenos videosignálu do ďalších miestností.

VHF/UHF

Zásuvka anténneho vstupu na zapojenie externej antény alebo rozvodu káblovej televízie.

ATTN. ON/OFF

Zoslabovač anténneho signálu. Polohy:

- OFF: Normálne nastavenie
- ON: Tlmený signál

IR OUTPUT

Slúži na zapojenie zariadenia set-top box.

VGA-IN

Zásuvka na pripojenie zdroja videa s vysokým rozlíšením (HD) alebo počítača.

SPDIF 3

Zásuvka digitálneho vstupu na pripojenie napríklad prehrávača DVD. SPDIF 3 slúži na digitálny vstup zo zariadenia pripojeného k zásuvke VGA-IN systému BeoSystem 2.

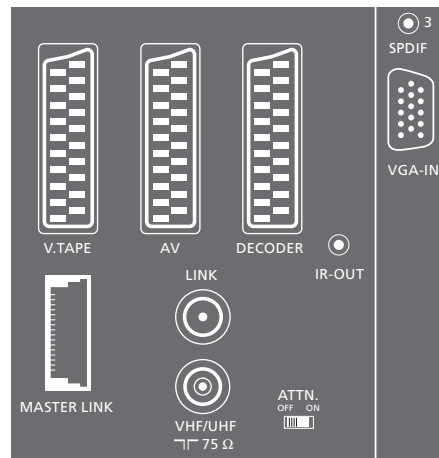

Panel zásuviek pre signál AV a anténu.

Panel zásuviek pre reproduktory a digitálne vstupy

FRONT

Obe zásuvky slúžia na pripojenie predných reproduktorov v systéme priestorového zvuku.

CENTRE

Zásuvka na pripojenie stredových reproduktorov v systéme priestorového zvuku.

REAR

Obe zásuvky slúžia na pripojenie zadných reproduktorov v systéme priestorového zvuku.

SUBWOOFER

Zásuvka na pripojenie subwoofera BeoLab 2 v systéme priestorového zvuku.

SPDIF 1

Zásuvka digitálneho vstupu na pripojenie napríklad prehrávača DVD. SPDIF 1 slúži na digitálny vstup zo zariadenia pripojeného k zásuvke AV systému BeoSystem 2.

SPDIF 2

Zásuvka digitálneho vstupu na pripojenie napríklad prehrávača DVD. SPDIF 2 slúži na digitálny vstup zo zariadenia pripojeného k zásuvke V.TAPE systému BeoSystem 2.

Ak je zásuvka V.TAPE nastavená na možnosť *V.Mem* alebo *None*, bude zásuvka SPDIF 2 namiesto toho vyhradená pre zariadenie zapojené do zásuvky DECODER.

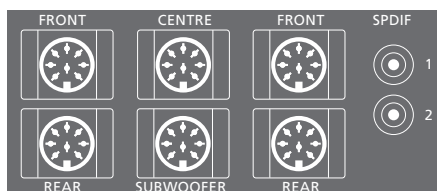

Ďalšie zásuvky

ON/OFF

Vypínač napájania.

IR IN

Slúži na pripojenie prijímača infračerveného signálu BeoLink, ktorý umožňuje diaľkové ovládanie systému BeoVision 4.

MAINS

Pripojenie k elektrickej sieti.

RGB

Slúži na pripojenie obrazovky.

RS232

Slúži na pripojenie obrazovky.

FAN

Slúži na pripojenie externého ventilátora.

S-VHS / VIDEO / R / L / PHONES

Zásuvky na zapojenie videokamery a slúchadiel. Ďalšie informácie nájdete v kapitole „Čelný panel zásuviek systému BeoSystem 2“ na strane 12.

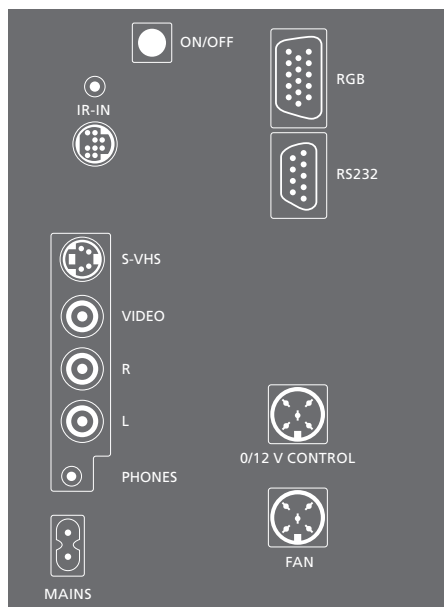

Panel zásuviek – plazmová obrazovka

Panel zásuviek na zadnej strane obrazovky obsahuje zásuvky na pripojenie k systému BeoSystem 2.

DVI

Zásuvka na pripojenie zdroja videa s vysokým rozlíšením (HD) alebo počítača.

PC IN

Zásuvka na pripojenie k zásuvke RGB systému BeoSystem 2.

SERIAL

Zásuvka na pripojenie k zásuvke RS232 systému BeoSystem 2.

DŮLEŽITÉ! Ak na chcete k obrazovke pripojiť počítač a používať ju ako monitor počítača, pred prepojením počítača s obrazovkou najskôr odpojte od zdroja napájania systém BeoSystem 2, BeoVision 4, počítač a všetky zariadenia pripojené k počítaču. Počítač musí byť pripojený na uzemnenú zásuvku, ktorá je v súlade s technickými údajmi v dokumentácii počítača.

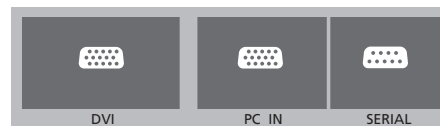

Čelný panel zásuviek systému BeoSystem 2

Môžete pripojiť slúchadlá a počúvať televízny program alebo pripojiť videokameru a sledovať cez systém BeoVision 4 vlastné video. Ak máte napríklad pripojený videorekordér BeoCord V 8000, môžete nahrávky z videokamery kopírovať na videokazetu.

Čelný panel zásuviek

S-VHS

Slúži len na pripojenie videokamery typu S-VHS alebo Hi-8.

VIDEO – R – L

Tieto zásuvky slúžia na zapojenie videokamery:

L – R: Pripojenie zvuku (pravý a ľavý zvukový kanál).

VIDEO: Pripojenie videosignálu.

PHONES

Do zásuvky označenej PHONES môžete zapojiť stereofónne slúchadlá. Reprodukory zapojené do systému BeoSystem 2 je možné vypnúť stlačením prostrednej časti tlačidla hlasitosti na diaľkovom ovládači Beo4.

Sledovanie signálu videokamery v systéme BeoVision 4

Ak chcete sledovať nahrávky z videokamery, pripojte ju a zapnite systém BeoVision 4. Po spustení prehrávania na pripojenej videokamere systém BeoSystem 2 automaticky zaregistruje signál a umožní zobrazenie obrazu z videokamery v systéme BeoVision 4.

Ak je signál videokamery vypnutý...

- > Opakovane stlačte tlačidlo LIST, kým sa na diaľkovom ovládači Beo4 nezobrazí položka CAMERA, a potom stlačte tlačidlo GO.

Aby sa na diaľkovom ovládači Beo4 mohli zobraziť položky CAMERA, je najsprávnejšie pridať ich do zoznamu funkcií diaľkového ovládača. Ďalšie informácie nájdete v kapitole „Prispôbenie diaľkového ovládača Beo4“ na strane 32.



Kopírovanie z videokamery

Ak je do systému BeoSystem 2 pripojený videorekordér, napríklad BeoCord V 8000, a do zásuviek na zapojenie videokamery a slúchadiel pripojená videokamera, môžete z videokamery kopírovať nahrávky na kazetu. Počas nahrávania kazety môžete sledovať televízne programy alebo systém BeoSystem 2 prepnúť do pohotovostného režimu.

Skopírovanie nahrávky z videokamery...

- > Pripojte videokameru a spustite na ňu prehrávanie.
- > Stlačením tlačidla RECORD pripravte videorekordér BeoCord V 8000 na nahrávanie.
- > Ďalším stlačením tlačidla RECORD spustíte nahrávanie.
- > Stlačením tlačidla V MEM a následne tlačidla STOP je možné prehrávanie pozastaviť.
- > Stlačením tlačidla RECORD môžete nahrávanie obnoviť...
- > ...alebo ho ďalším stlačením tlačidla STOP úplne zastaviť.

Systém priestorového zvuku sa bez problémov vojde do obývacej izby. Na základe obrázku stanovte ideálnu posluchovú a sledovaciu polohu. Zvuk si najlepšie vychutnáte v priestore vymedzenom reproduktormi.

Reproduktory systému priestorového zvuku je nutné skalibrovať. Kalibrácia predstavuje vyváženú hlasitosť jednotlivých reproduktorov. Ďalšie pokyny nájdete na nasledujúcich stranách.

Umiestnenie externých reproduktorov

Na troch ilustráciách vpravo sú zobrazené príklady rozmiestnenia systému BeoVision 4 a reproduktorov v miestnostiach rôznych typov a veľkostí.

Nasledujúce odporúčania sa týkajú všetkých reproduktorových systémov:

- Najvýkonnejšie reproduktory použite vždy ako predné reproduktory.
- Reproduktory najskôr umiestnite a až potom pripojte.
- Najlepšie miesto na umiestnenie zadných reproduktorov je po stranách za obľúbenou posluchovou polohou.
- Predné ani zadné reproduktory nemusia byť umiestnené v rohoch miestnosti.
- Ak pripájate subwoofer BeoLab 2, informácie o možnostiach jeho umiestnenia nájdete v príručke k tomuto subwoofery.

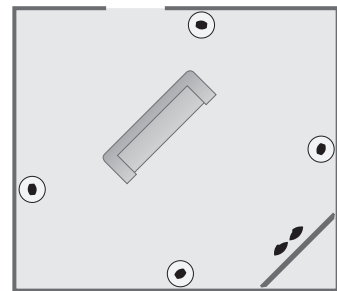
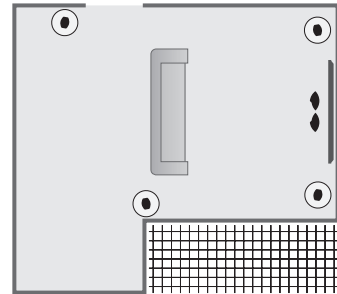
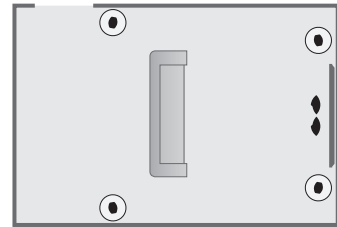

Pripojenie reproduktorov

Prostredníctvom pripájacieho panela na zadnej strane systému BeoSystem 2 je k systému BeoVision 4 možné pripojiť reproduktory Bang & Olufsen a subwoofer BeoLab 2. Je treba použiť reproduktory Bang & Olufsen Power Link.

Signál sa dá slučkou prenášať z reproduktora do reproduktora (pozrite popis v príručke dodanej s príslušnými reproduktormi), prípadne je možné každý z reproduktorov zvlášť zapojiť do samostatnej zásuvky. V prípade potreby je u predajcu produktov Bang & Olufsen možné zakúpiť dlhšie káble alebo adaptéry.

Pomocou káblov dodaných s reproduktormi realizujete nasledujúce zapojenia:

- > Zapojte oba predné reproduktory do zásuviek označených nápisom FRONT.
- > Zapojte oba zadné reproduktory do zásuviek označených nápisom REAR.
- > Zapojte stredové reproduktory do zásuvky označenej nápisom CENTRE. Pri zapojovaní stredových reproduktorov vytvorte slučku na prenos signálu z reproduktora do reproduktora.
- > Zapojte subwoofer do zásuvky označenej nápisom SUBWOOFER.

Nezabudnite nastavením prepínača L – R – LINE na prednej a zadnej skupine reproduktorov do polohy L (ľavý kanál) alebo R (pravý kanál) označiť polohu príslušnej skupiny reproduktorov. Prepínač na ľavom prednom reproduktore nastavte do polohy L, prepínač na pravom zadnom reproduktore do polohy R atď.

Ak máte len jednu súpravu reproduktorov, zapojte ich do zásuvky označenej nápisom FRONT.

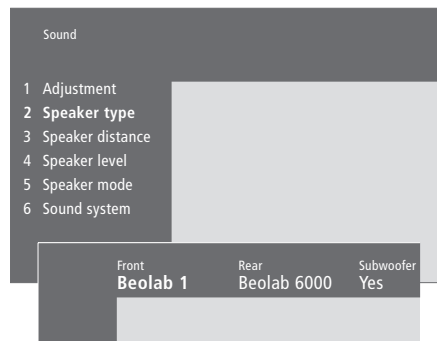
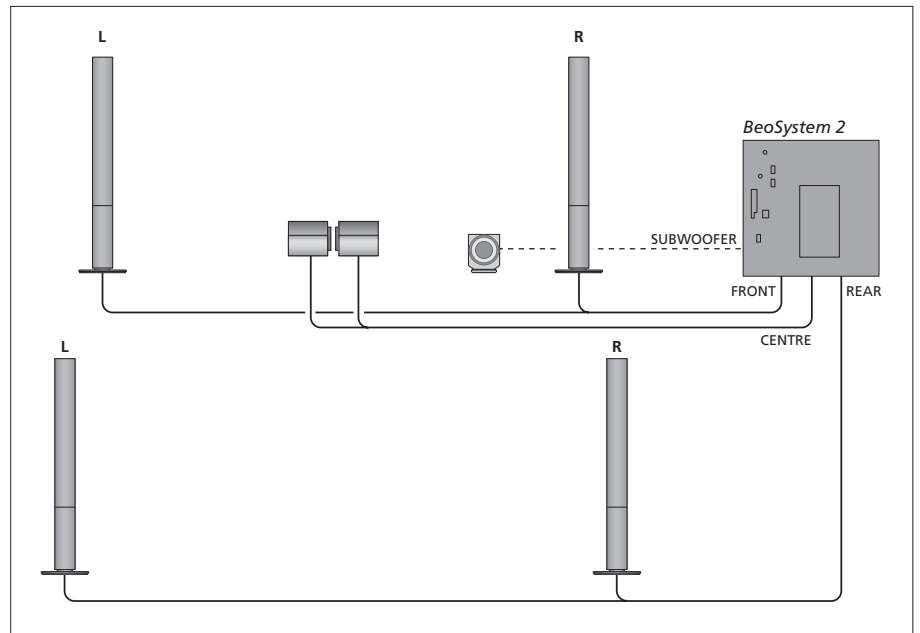

- > Stlačením tlačidla **MENU** aktivujte hlavnú ponuku.
- > Stlačením tlačidla **3** aktivujte ponuku *Setup* (Nastavenie).
- > Stlačením tlačidla **2** aktivujte ponuku *Sound*.
- > Ďalším stlačením tlačidla **2** aktivujte ponuku *Speaker type*.
- > Pomocou tlačidiel **▼** a **▲** nastavte príslušný typ reproduktora a stlačením tlačidla **▶▶** prejdite na ďalšiu skupinu reproduktorov. Ak nie sú pripojené žiadne reproduktory, vyberte možnosť *None*.
- > Ak je pripojený subwoofer BeoLab 2, presuňte stlačením tlačidla **▶▶** kurzor na položku *Subwoofer* a stlačením tlačidla **▼** vyberte možnosť *Yes*.
- > Stlačením tlačidla **GO** uložte realizované nastavenie...
- > ...alebo stlačením tlačidla **EXIT** ukončíte ponuku bez uloženia.

Ak máte len jednu súpravu reproduktorov, nastavte položku „Front“ na „None“ – NIE podľa typu vašich reproduktorov.

Ďalšie informácie o ponuke „Speaker type“ nájdete na strane 38.

Nastavenie vzdialenosti reproduktora

Posaďte sa na miesto, z ktorého chcete televízor sledovať, a zapnite systém BeoVision 4. Zadáajte v metroch približnú priamu vzdialenosť medzi týmto miestom a jednotlivými reproduktormi.

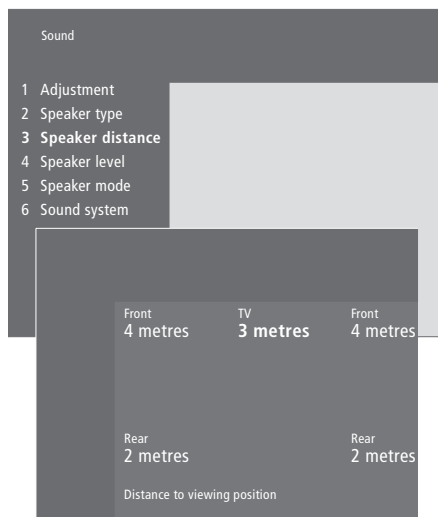

- > Stlačením tlačidla **MENU** aktivujete hlavnú ponuku.
- > Stlačením tlačidla **3** aktivujete ponuku *Setup* (Nastavenie).
- > Stlačením tlačidla **2** aktivujete ponuku *Sound*.
- > Stlačením tlačidla **3** aktivujete ponuku *Speaker distance*. Zobrazia sa pripojené reproduktory.
- > Pomocou tlačidiel **◀▶** presúvajte kurzor z reproduktora na reproduktor a stlačením tlačidla **▲** alebo **▼** nastavte v metroch vzdialenosť medzi bodom, v ktorom sa nachádzate, a jednotlivými reproduktormi.
- > Po zadaní vzdialenosti reproduktorov stlačením tlačidla **GO** uložte realizované nastavenie...
- > ...alebo stlačením tlačidla **EXIT** ukončíte ponuku bez uloženia.

Ďalšie informácie o ponuke „Speaker distance“ nájdete na strane 38.

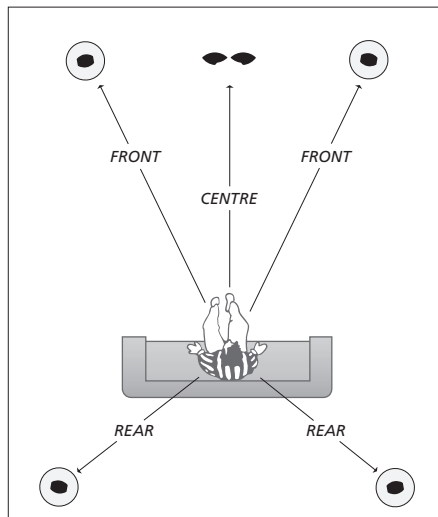

Vzdialenosť subwoofera BeoLab 2 nie je nutné zadávať, pretože jeho umiestnenie má na výsledný zvuk minimálny vplyv.

Kalibrácia hlasitosti

Po zapojení všetkých reproduktorov systému priestorového zvuku do systému BeoSystem 2 je treba vykonať ich kalibráciu.

Z každého reproduktora zapojeného do systému priestorového zvuku sa postupne ozve kalibračný zvuk. Vašou úlohou je upraviť hlasitosť všetkých zapojených reproduktorov tak, aby zodpovedala hlasitosti stredového reproduktora. Môžete určiť, či sa má sekvencia zvukov aktivovať automaticky alebo ručne.

Realizovanú kalibráciu reproduktorov je nutné zopakovať len v prípade zmeny v systéme zvuku, napríklad pri posunutí jedného z reproduktorov.

Zvuk subwoofera v systéme priestorového zvuku nie je potrebné kalibrovať. Ak chcete po dokončení kalibrácie upraviť zvuk subwoofera, prečítajte si informácie uvedené v kapitole „Úprava nastavenia obrazu a zvuku“ na strane 35 v Príručke.

Úroveň hlasitosti stredových reproduktorov slúži na porovnanie hlasitosti externých reproduktorov a nedá sa upraviť.

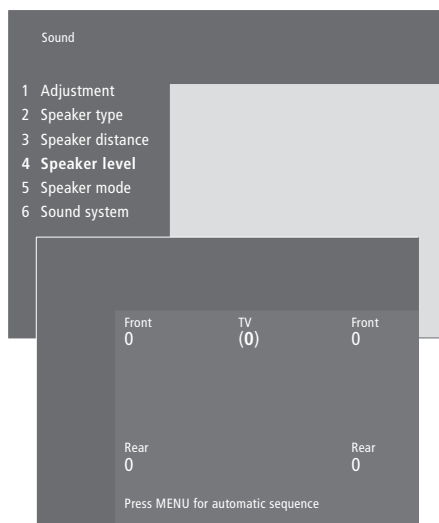

- > Stlačením tlačidla **MENU** aktivujte hlavnú ponuku.
- > Stlačením tlačidla **3** aktivujte ponuku *Setup* (Nastavenie).
- > Stlačením tlačidla **2** aktivujte ponuku *Sound*.
- > Stlačením tlačidla **4** aktivujte ponuku *Speaker level*. Zvýrazní sa položka TV a zvuk je prevedený do stredových reproduktorov.
- > Pomocou tlačidiel **▲** a **▼** upravte hlasitosť reproduktora a stlačením tlačidla **◀** alebo **▶** prejdite na ďalší reproduktor.
- > Po upravení hlasitosti všetkých reproduktorov systému priestorového zvuku uložte stlačením tlačidla **GO** realizované nastavenie...
- > ...alebo stlačením tlačidla **EXIT** ukončíte ponuku bez uloženia.

Ďalšie informácie o ponuke „Speaker level“ nájdete na strane 38.

Nastavenie východiskových reproduktorov

Môžete nastaviť dva režimy východiskových reproduktorov. Jeden režim sa použije pri zapnutí zdroja videa v systéme a druhý režim sa použije pri zapnutí zdroja zvuku pripojeného k systému. Pri tomto nastavení je možné vybrať i iné reproduktory. Pozrite popis na strane 10 v Príručke.

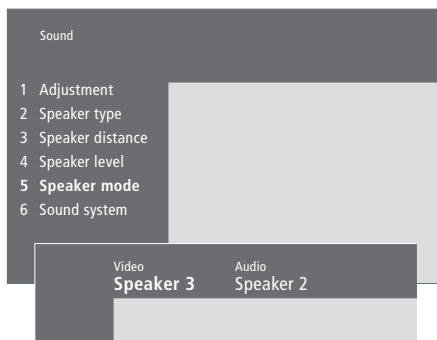

- > Stlačením tlačidla **MENU** aktivujte hlavnú ponuku.
- > Stlačením tlačidla **3** aktivujte ponuku *Setup*.
- > Stlačením tlačidla **2** aktivujte ponuku *Sound*.
- > Stlačením tlačidla **5** aktivujte ponuku *Speaker mode*.
- > Stlačením tlačidla **▲** alebo **▼** je možné prepínať medzi režimami reproduktorov **◀** alebo **▶** medzi ponukami *Video* a *Audio*.
- > Po vybraní východiskových reproduktorov uložte stlačením tlačidla **GO** vykonané nastavenie...
- > ...alebo stlačením tlačidla **EXIT** ukončíte ponuku bez uloženia.

Ďalšie informácie o ponuke „Speaker mode“ nájdete na strane 39.

Pripojenie doplnkového zariadenia

Do systému BeoSystem 2 sa dajú zapojiť rôzne doplnkové audio- a videozariadenia, napríklad videorekordér, set-top box či videokamera.

Ak zapájate do systému BeoSystem 2 doplnkové videozariadenie, použite prednostne zásuvku AV, ak je voľná.

Aby ste doplnkové zariadenie zapojili správne, postupujte podľa pokynov v príručke dodanej s týmto zariadením.

Nezabudnite každé pripojené zariadenie zaregistrovať. Ďalšie informácie nájdete v kapitole „Registrácia a používanie doplnkového videozariadenia“ na strane 32 v Príručke.

Expandér AV 2

Príslušenstvo AV 2 Expander predstavuje expandér SCART umožňujúci pripojenie zariadenia od iného výrobcu než Bang & Olufsen (napríklad dekódera, konzoly pre hry alebo videokamery) do zásuvky DECODER systému BeoSystem 2. Jeden konektor 21-kolíkového kábla zapojte do zásuvky na skrini expandéra označenej TV a druhý konektor zapojte do zásuvky systému BeoSystem 2 označenej DECODER. Zariadenie pripojené prostredníctvom expandéra AV 2 nie je možné ovládať diaľkovo.

Videorekordér

Použite 21-kolíkový kábel na pripojenie videorekordéra Bang & Olufsen k zásuvke V.TAPE na systéme BeoSystem 2. Pripojte kábel z antény ku vstupnej zásuvke na videorekordére. Potom anténny kábel zapojte ďalej do zásuvky pre anténu systému BeoSystem 2.

Prehrávač DVD

Na zapojenie prehrávača DVD (napríklad Bang & Olufsen DVD 1) do systému BeoSystem 2 použite 21-kolíkový kábel. Jeden koniec zapojte do zásuvky AV na prehrávači DVD, druhý koniec do zásuvky AV systému BeoSystem 2. Zásuvku označenú DIGITAL OUTPUT na prehrávači DVD prepojte so zásuvkou SPDIF 1 systému BeoSystem 2. Ak potrebný kábel nie je priložený, môžete ho zakúpiť u predajcu produktov Bang & Olufsen.

Konzola pre hry videokamera atď.

Zariadenie pripájané len dočasne (napríklad herné zariadenie alebo videokamera) odporúčame zapojiť do čelného panela zásuviek. Použitie jednotlivých zásuviek je popísané v kapitole „Čelný panel zásuviek systému BeoSystem 2“ na strane 12.

Zariadenie set-top box* zapojte do zásuvky V.TAPE, AV alebo DECODER systému BeoSystem 2. Ak sú všetky tieto zásuvky obsadené, zariadenie môžete do systému zapojiť prostredníctvom čelného panela zásuviek.

Do zásuviek DECODER alebo AV systému BeoSystem 2 tiež môžete zapojiť dekóder.

Nezabudnite všetky zapojené zariadenia zaregistrovať v ponuke *Connections*. Ďalšie informácie nájdete v kapitole „Registračia a používanie doplnkového videozariadenia“ na strane 32 v Príručke.

Ak máte zariadenie set-top box HD, pozrite stranu 22, kde nájdete informácie o pripojení a registrácii.

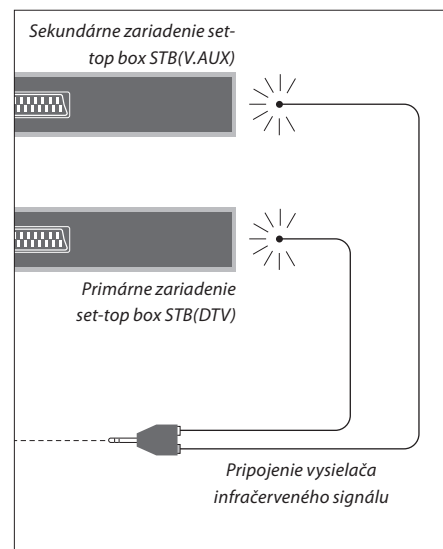
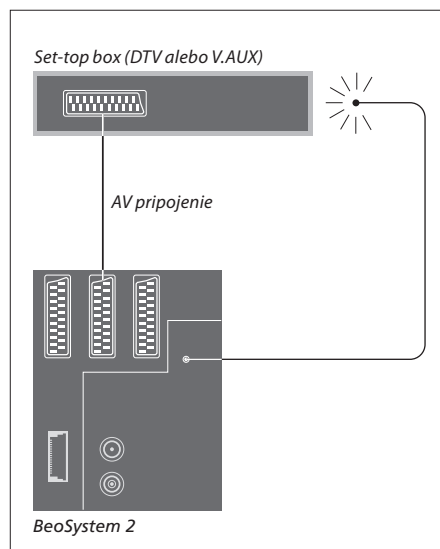

Pripojenie zariadenia set-top box

Skôr než začnete pripájať externé zariadenie, odpojte všetky súvisiace systémy z elektrickej siete.

Na zapojenie zariadenia set-top box do systému

BeoSystem 2 použite 21-kolíkový kábel AV:

- > Zapojte jeden konektor do zariadenia set-top box.
- > Zapojte kábel do zásuvky V.TAPE, AV alebo DECODER na zadnej stene systému BeoSystem 2.
- > Zapojte vysielač infračerveného signálu do zásuvky IR OUTPUT systému BeoSystem 2.
- > Pripevnite vysielač infračerveného signálu k prijímaču infračerveného signálu na zariadení set-top box.

Ak chcete zachovať možnosť diaľkového ovládania zariadenia set-top box pomocou dodaného ovládača, nezakrývajte úplne prijímač infračerveného signálu zariadenia.

Pripojenie dvoch zariadení set-top box...

Na zapojenie dvoch zariadení set-top box do systému BeoSystem 2 je nutné použiť rozdvojku infračerveného signálu (indexové číslo 6174171).

Obráťte sa na predajcu produktov Bang & Olufsen. Pri zapájaní dvoch zariadení set-top box do systému BeoSystem 2 postupujte nasledujúcim spôsobom:

- > Pomocou 21-kolíkových káblov pre AV zapojte podľa nákresu primárne a sekundárne zariadenie set-top box do zásuviek AV a DECODER systému BeoSystem 2. Ak je do zásuvky AV pripojené iné zariadenie, môžete použiť zásuvky DECODER a V.TAPE.
- > Zapojte rozdvojku infračerveného signálu do zásuvky IR OUTPUT systému BeoSystem 2.
- > Vysielač infračerveného signálu pre primárne zariadenie set-top box zapojte do striebornej zásuvky rozdvojky a opačný koniec pripevnite k prijímaču infračerveného signálu na primárnom zariadení set-top box.
- > Vysielač infračerveného signálu pre sekundárne zariadenie set-top box zapojte do zlatej zásuvky rozdvojky a opačný koniec pripevnite k prijímaču infračerveného signálu na sekundárnom zariadení set-top box.
- > Zaregistrujte primárne zariadenie set-top box v ponuke *Connections* ako STB (DTV) a sekundárne zariadenie set-top box ako STB (V.AUX).

*POZNÁMKA! Zariadenie set-top box je nutné nastaviť podľa pokynov v dodanej dokumentácii.

Alternatívne pripojenie zariadenia set-top box

V prípade, že sú zásuvky V.TAPE, AV a DECODER všetky obsadené a je treba pripojiť zariadenie set-top box, môžete druhé zariadenie set-top box zapojiť do čelného panelu zásuviek.

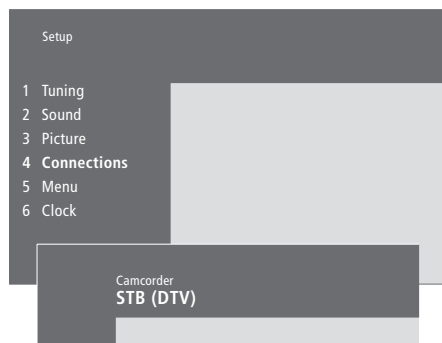

Zapojenie zariadenia set-top box do čelného panela zásuviek...

- > Stlačením tlačidla **MENU** aktivujete hlavnú ponuku.
- > Stlačením tlačidla **3** aktivujete ponuku *Setup* (Nastavenie).
- > Pomocou tlačidla **▼** presuňte kurzor nadol na ponuku *Connections*.
- > Stlačte tlačidlo **MENU**. Ponuka *Connections* sa zmení na ponuku *Camcorder*.
- > Stlačením tlačidla **GO** ponuku *Camcorder* aktivujete.
- > Tlačidlo **▲** a **▼** slúži na zobrazenie možností. Vyberte položku STB (DTV) alebo STB (V.AUX). Ak je k čelnému panelu zásuviek pripojená videokamera, môžete vybrať položku *Camcorder*.
- > Stlačte tlačidlo **GO**.
- > Po zaregistrovaní zariadenia set-top box budete vyzvaní, aby ste zvolili typ zariadenia set-top box zo zoznamu na obrazovke. Ďalšie informácie nájdete v kapitole „Registrácia a používanie doplnkového videozariadenia“ na strane 32 v Príručke.
- > Po zvolení typu zariadenia STB uložte stlačením tlačidla **GO** realizované nastavenie...
- > ...alebo stlačením tlačidla **EXIT** ukončíte ponuku bez uloženia.



Čelný panel zásuviek.

Sprístupnenie zariadenia set-top box zapojeného do čelného panela zásuviek...

- > Ak je zariadenie set-up box zaregistrované ako STB (DTV), stlačte na diaľkovom ovládači Beo4 tlačidlo **DTV**.
- > Ak je zaregistrované ako STB (V.AUX), opakovaným stlačením tlačidla **LIST** zobrazte na diaľkovom ovládači Beo4 položku V.AUX a potom stlačte tlačidlo **GO**.

Aby sa na diaľkovom ovládači Beo4 mohla zobraziť položka V.AUX, je najskôr nutné pridať ju do zoznamu funkcií diaľkového ovládača. Ďalšie informácie nájdete v kapitole „Prispôsobenie diaľkového ovládača Beo4“ na strane 32.

Pripojenie dekódera AV alebo RF

Ak chcete pripojiť dekóder AV (dekóder pre základné pásmo, napríklad Canal+), zapojte anténny kábel k systému BeoSystem 2. Potom zapojte dekóder AV do 21-kolíkovvej zásuvky DECODER systému BeoSystem 2.

Ak chcete pripojiť dekóder RF, nezabudnite zapojiť kábel externej antény do vstupnej zásuvky dekódera a následne kábel zapojiť ďalej do zásuvky pre anténu (VFH/UHF) systému BeoSystem 2. Zapojte dekóder RF do 21-kolíkovvej zásuvky DECODER systému BeoSystem 2.

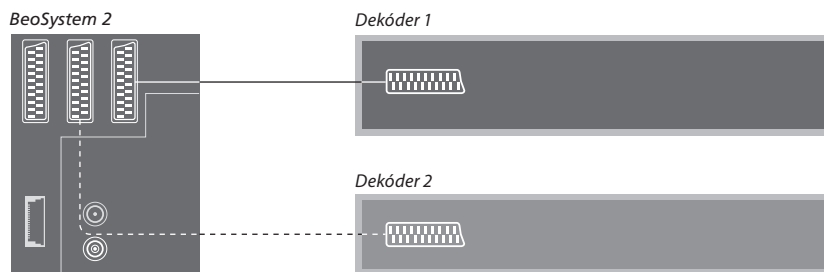

Pripojenie dvoch dekóderov

Ak chcete k systému BeoSystem 2 pripojiť dva dekóдеры, zapojte primárny dekóder do zásuvky DECODER a sekundárny dekóder do zásuvky AV systému BeoSystem 2.

Nezapájajte do zásuvky AV dekóder pre základné pásmo bez svoriek.

Pripojenie zdroja HD alebo počítača

K systému BeoSystem 2 môžete pripojiť zdroj HD (High Definition – video s vysokým rozlíšením), napríklad zariadenie set-top box alebo rekordér DVD. Vďaka tomu môžete mať prístup ku zdrojom digitálneho videa. Tiež môžete pripojiť počítač.

Tieto zdroje je tiež možné pripojiť k zariadeniu BeoVision 4.

Nezabudnite všetky zapojené zariadenia zaregistrovať v ponuke *Connections* systému BeoSystem 2. Pripojením zdrojov HD sa však môžu obmedziť alebo zmeniť niektoré funkcie systému BeoSystem 2. Popis obmedzenia a zmien nájdete v tejto kapitole.

Ďalšie informácie o ponuke *Connections* nájdete na strane 40.

Pripojenie

Zásuvka VGA-IN na systéme BeoSystem 2 slúži na pripojenie zdroja HD, napríklad zariadenia set-top box alebo počítača. Nižšie sú uvedené príklady možnej konfigurácie.

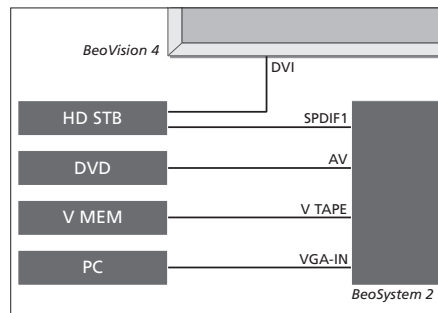

V ponuke *Connections*:

- Nastavte položku *AV* na *DVD*
- Nastavte položku *V Mem* na *V Mem*
- Nastavte položku *Decoder* na *STB (DTV/DVI)* alebo *STB (AUX/DVI)*
- Nastavte položku *Camera* na *PC (VGA)*.

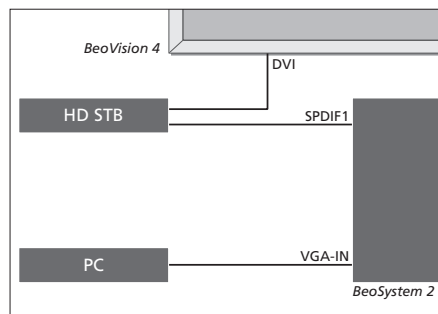

V ponuke *Connections*:

- Nastavte položku *Decoder* na *STB (DTV/DVI)* alebo *STB (AUX/DVI)*
- Nastavte položku *Camera* na *PC (VGA)*.

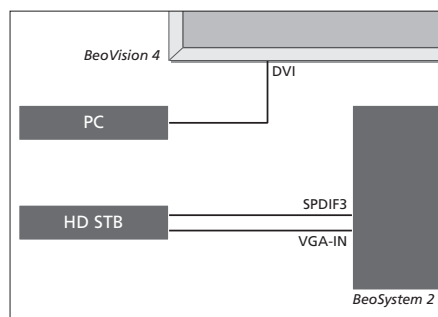

V ponuke *Connections*:

- Nastavte položku *Decoder* na *STB (DTV/YPbr)* alebo *STB (AUX/YPbr)*
- Nastavte položku *Camera* na *PC (DVI)*.

Ak chcete k systému BeoSystem 2 pripojiť zariadenie HD set-top box alebo iný zdroj HD, musíte použiť špeciálny kábel. Získate ho od predajcu produktov Bang & Olufsen.

Registrácia

Zariadenie HD je možné zaregistrovať v ponukách *AV*, *Decoder* a *Camera*. Ponuku *Camera* je možné zobraziť zvýraznením položky *Decoder* a stlačením tlačidla MENU na diaľkovom ovládači Beo4.

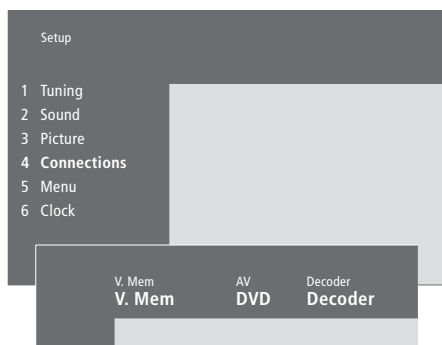

Možnosti HD v ponuke *Connections*:

AV

DVD (YPbr)... pre prehrávač DVD pripojený k zásuvke VGA-IN systému BeoSystem 2.

DVD2 (YPbr)... pre druhý prehrávač DVD alebo videorekordér pripojený k zásuvke VGA-IN systému BeoSystem 2.

Decoder

STB (DTV/YPbr), *STB (AUX/YPbr)*... pre zariadenie set-top box pripojené k zásuvke VGA-IN systému BeoSystem 2.

STB (DTV/DVI), *STB (AUX/DVI)*... pre zariadenie set-top box pripojené k zásuvke DVI systému BeoVision 4.

PC (DVI)... pre počítač pripojený k zásuvke DVI systému BeoVision 4.

PC (VGA)... pre počítač pripojený k zásuvke VGA-IN systému BeoSystem 2.

Camera

PC (DVI)... pre počítač pripojený k zásuvke DVI systému BeoVision 4.

PC (VGA)... pre počítač pripojený k zásuvke VGA-IN systému BeoSystem 2.

Prístup ku zdrojom HD alebo počítaču

Zdroje HD sú prístupné pomocou diaľkového ovládača Beo4.

Stlačením zapnete zariadenie set-top box zaregistrované ako STB (DTV/DVI) alebo STB (DTV/YPbr)

Opakovaným stlačením zobrazíte na displeji diaľkového ovládača Beo4 položku V.AUX

Stlačením zapnete zdroj zaregistrovaný ako V.AUX alebo AUX, napríklad zariadenie set-top box zaregistrované ako STB (AUX/DVI)

Opakovaným stlačením tlačidla LIST zobrazíte na diaľkovom ovládači Beo4 položku PC

Stlačením tlačidla GO sa prepnete na pripojený počítač

Aby sa na diaľkovom ovládači Beo4 mohli zobraziť položky V.AUX či PC, je nutné pridať ich do zoznamu funkcií diaľkového ovládača. Ďalšie informácie nájdete v časti „Prispôbenie diaľkového ovládača Beo4“ na strane 32.

Ak vyberiete zdroj PC, hlavnú ponuku zobrazíte tak, že najskôr vyberiete iný zdroj, napríklad TV. Úpravu jas, kontrastu, farieb a tónu musíte vykonať cez ponuku PICTURE (nie z počítača). Ďalšie informácie nájdete v Príručke v časti „Uloženie nastavení obrazu“ na strane 35.

Nenechávajte na obrazovke príliš dlho zobrazený statický obraz (napríklad obrázky z počítača). Mohol by sa trvalo „vypáliť“ obraz.

DTV

LIST

V.AUX

GO

LIST

PC

GO

POZNÁMKA! Ak k systému BeoSystem 2 pripojíte zariadenie HD, niektoré funkcie pre video budú ovplyvnené:

- Nebude k dispozícii zobrazenie stavu na obrazovke, systém ponúk však dostupný bude.
- Ponuka Set-top Box Controller popísaná na strane 20 v Príručke sa neobjaví.
- Ak ste vybrali pre obraz typu letter-box nastavenie FORMAT 2 (podľa pokynov v Príručke na strane 11), obraz nie je možné posúvať nahor ani nadol;
- Nie je možné prenášať zvuk alebo obraz zo zdroja HD do zariadenia v preporejnej miestnosti;
- Nie je možné nahrávať zdroj HD, len ak by zariadenie HD poskytovalo signál SD (Standard Definition – štandardné rozlíšenie).
- Nie je možné vybrať zdroj HD s použitím funkcie P-AND-P popísanej v Príručke na strane 14.

Úprava obrazu HD

Obraz zdroja HD prenášaný systémom BeoSystem 2 je možné upraviť. Pomocou diaľkového ovládača Beo4 je možné upraviť polohu obrazu, jeho veľkosť a rozmery.

Zdroj HD je aktívny...

Opakovaným stlačením tlačidla LIST zobrazte položku FORMAT

LIST

FORMAT

Stlačením umožníte úpravu obrazu **9**

Stlačením posuňte obraz nahor alebo nadol



Stlačením posuňte obraz vľavo alebo vpravo



Stlačením zmenšíte výšku obrazu



Stlačením zväčšíte výšku obrazu



Stlačením zmenšíte šírku obrazu



Stlačením zväčšíte šírku obrazu



Stlačením nastavenie uložíte

GO

Stlačením tlačidla EXIT obnovíte režim bez uloženia nastavenia

EXIT

Audio-systém a systém BeoVision 4

Ak zapojíte do systému BeoSystem 2 kompatibilný audiosystém Bang & Olufsen, môžete využívať výhody integrovaného audio- a videosystému.

Môžete tak disk CD v audiosystéme prehrávať prostredníctvom reproduktorov zapojených do systému BeoSystem 2, prípadne môžete prepnúť na televízny program a zvuk smerovať do reproduktorov audiosystému.

Systémy je možné umiestniť spoločne do jednej miestnosti alebo môžete systém BeoVision 4 umiestniť do jednej miestnosti a audiosystém so súpravou reproduktorov do ďalšej miestnosti.

Nie všetky audiosystémy Bang & Olufsen podporujú integráciu so systémom BeoSystem 2.

Pripojenie audiosystému

Zapojte jeden viaccolíkový konektor kábla Master Link do zásuvky MASTER LINK systému BeoSystem 2 a druhý viaccolíkový konektor do zásuvky MASTER LINK pripojovaného audiosystému.

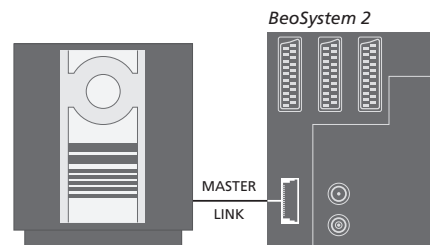

Nastavenie položky Option (Možnosť)

V prípade že je systém BeoVision 4 nastavený ako systém AV, je treba nastaviť príslušnú položku Option. Položku Option je možné nastaviť pomocou diaľkového ovládača Beo4 v okamihu, keď je celý systém uvedený do pohotovostného režimu.

Nastavenie položky Option pre systém BeoVision 4...

- > Pridržte tlačidlo **•** a zároveň stlačte tlačidlo **LIST**.
- > Pustite obe tlačidlá.
- > Opakovane stlačte tlačidlo **LIST**, kým sa na diaľkovom ovládači Beo4 nezobrazí položka **OPTION?**. Potom stlačte tlačidlo **GO**.
- > Opakovane stlačte tlačidlo **LIST**, kým sa na diaľkovom ovládači Beo4 nezobrazí položka **V.OPT.** Potom zadajte príslušné číslo (**0**, **1** alebo **2**).

Nastavenie položky Option pre audiosystém...

- > Pridržte tlačidlo **•** a zároveň stlačte tlačidlo **LIST**.
- > Pustite obe tlačidlá.
- > Opakovane stlačte tlačidlo **LIST**, kým sa na diaľkovom ovládači Beo4 nezobrazí položka **OPTION?**. Potom stlačte tlačidlo **GO**.
- > Opakovane stlačte tlačidlo **LIST**, kým sa na diaľkovom ovládači Beo4 nezobrazí položka **A.OPT.** Potom zadajte príslušné číslo (**0**, **1** alebo **2**).

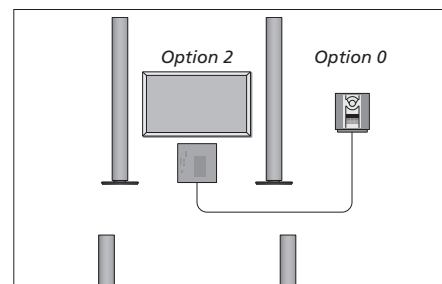

Systém BeoVision 4 a audiosystém je možné umiestniť do rovnej miestnosti – všetky reproduktory sú zapojené do systému BeoSystem 2.

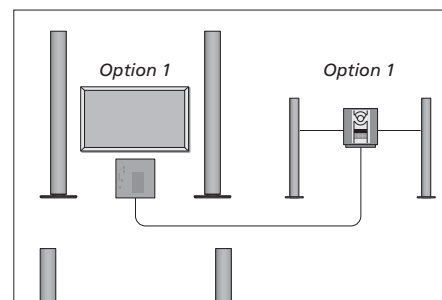

Systém BeoVision 4 môže byť umiestnený v rovnej miestnosti ako audiosystém s pripojenou súpravou vlastných reproduktorov.

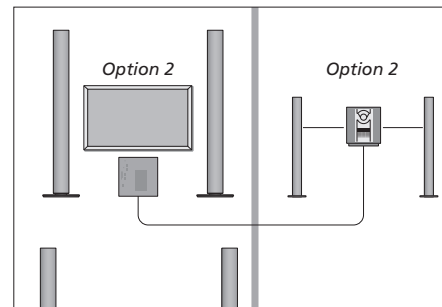

Audiosystém môže byť nainštalovaný do jednej miestnosti a systém BeoVision 4 do druhej.

Použitie integrovaného audio- a videosystému

Pri integrácii audiosystému do systému BeoVision 4 môžete vybrať reproduktory, ktoré viac vyhovujú aktuálnemu audio- či videoprogramu. Prostredníctvom audiosystému tiež môžete nahrávať zvuk z videa.

Nahrávanie zvuku z videa

Ak smerujete zvuk zo systému BeoVision 4 do reproduktorov audiosystému Bang & Olufsen obsahujúceho rekordér, môžete pomocou rekordéra nahrávať zvuk z televízie. Ďalšie informácie nájdete v príručke dodanej s audiosystémom.

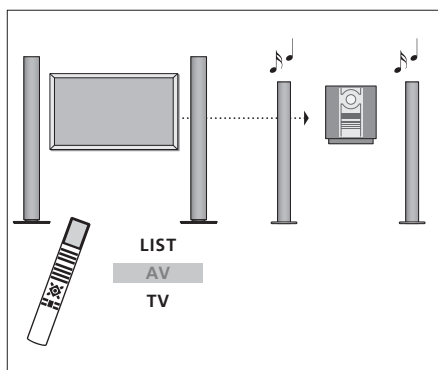

Ak chcete prehrávať zvuk z televízneho zdroja prostredníctvom reproduktorov audiosystému bez zapnutej obrazovky, opakovane stlačte tlačidlo LIST, kým sa na diaľkovom ovládači Beo4 nezobrazí položka AV*. Potom stlačte tlačidlo zdroja, v tomto prípade TV.

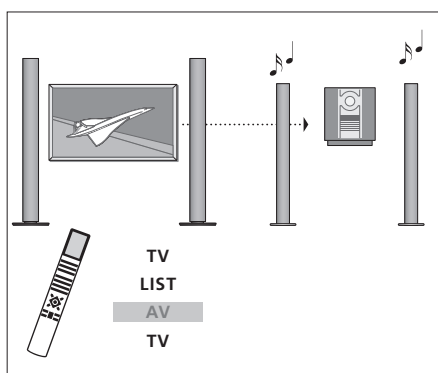

Ak chcete prehrávať zvuk z televízneho zdroja prostredníctvom reproduktorov audiosystému so zapnutou obrazovkou, stlačte tlačidlo TV, opakovane stlačte tlačidlo LIST, kým sa na diaľkovom ovládači Beo4 nezobrazí položka AV*, a potom znovu stlačte tlačidlo TV.

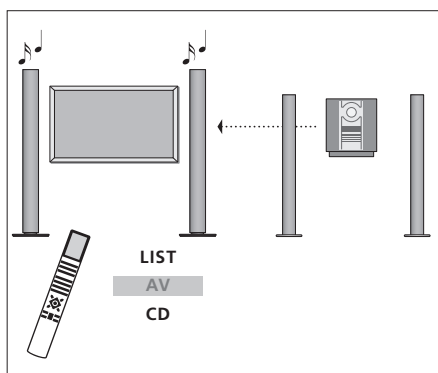

Ak chcete prehrávať zvuk prostredníctvom reproduktorov zapojených do systému BeoSystem 2, opakovane stlačte tlačidlo LIST, kým sa na diaľkovom ovládači Beo4 nezobrazí položka AV*. Potom stlačte tlačidlo príslušného zdroja, napríklad CD.

*Aby sa na diaľkovom ovládači Beo4 mohla zobrazíť položka AV, je najskôr nutné pridať ju do zoznamu funkcií diaľkového ovládača. Ďalšie informácie nájdete v kapitole „Prispôsobenie diaľkového ovládača Beo4“ na strane 32.

Systém BeoLink umožňuje prenos obrazu i zvuku do ďalších miestností v dome.

Je napríklad možné pripojiť systém BeoSystem 2 s ďalším videosystémom alebo súpravou reproduktorov v inej miestnosti a umožniť tak prenos obrazu či zvuku do ďalších miestností.

Ak je nainštalovaný prenosový systém BeoLink, môžete systém BeoVision 4 využívať v hlavnej miestnosti (napr. obývacia izba) alebo v prepojenej miestnosti (napr. pracovňa alebo spálňa).

Prenos signálu zo zdrojov videa do prepojenej miestnosti zaisťuje systémový modulátor. Za určitých podmienok je nutné zadať nastavenie modulátora.

Prepojenie

Systém v hlavnej miestnosti je nutné pripojiť k systému v prepojenej miestnosti pomocou kábla

Master Link:

- > Zapojte kábel Master Link do zásuvky systému BeoSystem 2 označenej MASTER LINK.
- > Ak chcete prenášať také videosignály, zapojte štandardný anténny kábel do zásuvky LINK systému BeoSystem 2.
- > Natiahnite káble do prepojenej miestnosti a postupujte podľa pokynov priložených k zariadeniu v prepojenej miestnosti.

Ak je už do zásuvky MASTER LINK systému BeoSystem 2 zapojený iný audiosystém, je treba rozdeliť kábel Master Link na dve časti a pomocou špeciálnej prepájovacej skrinky ho zlúčiť s káblom z prepojenej miestnosti. Požiadajte o pomoc predajcu produktov Bang & Olufsen.

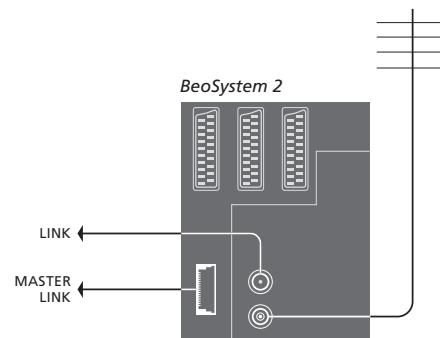

Systémový modulátor

Ak máte v prepojenej miestnosti nainštalovaný audiosystém alebo prepojený reproduktor a v tej istej miestnosti chcete nainštalovať neprepojený televízor, musí byť systémový modulátor nastavený na možnosť *On*. Východiskové nastavenie je *Off*.

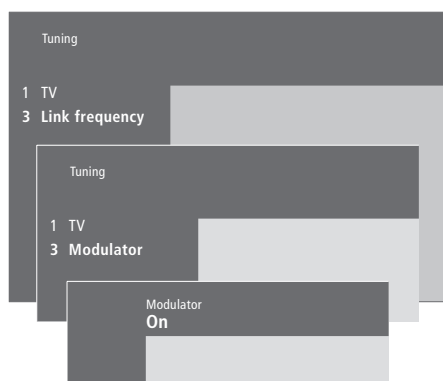

Zapnutie systémového modulátora...

- > Stlačením tlačidla **MENU** aktivujte hlavnú ponuku.
- > Stlačením tlačidla **3** aktivujte ponuku *Setup* (Nastavenie). Ponuka *Tuning* je už zvýraznená.
- > Stlačením tlačidla **GO** aktivujte ponuku *Tuning* (Ladenie).
- > Pomocou tlačidla **▼** presuňte kurzor nadol na ponuku *Link frequency*.
- > Stlačením tlačidla **MENU** zobrazte položku *Modulator*.
- > Stlačením tlačidla **GO** ponuku *Modulator* aktivujte.
- > Pomocou tlačidla **▲** alebo **▼** zmeňte možnosť *Off* na možnosť *On*.
- > Stlačením tlačidla **GO** uložte realizované nastavenie...
- > ...alebo stlačením tlačidla **EXIT** ukončíte všetky ponuky bez uloženia.

Prepojovací kmitočet

Ak napríklad v danej oblasti vysiela televízny kanál na rovnakom kmitočte, aký používa systém BeoLink (599 Mhz), je nutné preladit systémový modulátor na nepoužívaný kmitočet. Po zmene prepojovacieho kmitočtu v systéme hlavnej miestnosti skontrolujte, či zodpovedá aj prepojovací kmitočet v systéme prepojenej miestnosti.

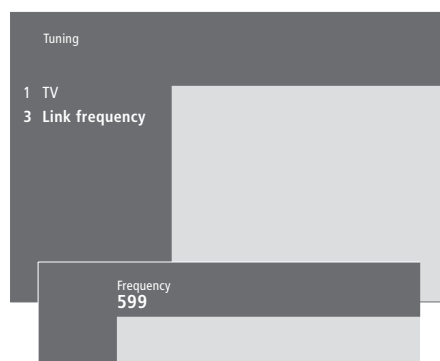

Zmena kmitočtu prepojenia...

- > Stlačením tlačidla **MENU** aktivujte hlavnú ponuku.
- > Stlačením tlačidla **3** aktivujte ponuku *Setup* (Nastavenie).
- > Stlačením tlačidla **GO** aktivujte ponuku *Tuning* (Ladenie).
- > Stlačením tlačidla **2** aktivujte ponuku *Link frequency* Kmitočet prepojenia).
- > Pomocou tlačidiel **▲** a **▼** vyberte dostupný kmitočet. Kmitočet je možné zadať aj pomocou číselných tlačidiel diaľkového ovládača Beo4.
- > Stlačením tlačidla **GO** uložte realizované nastavenie...
- > ...alebo stlačením tlačidla **EXIT** ukončíte všetky ponuky bez uloženia.

Ak máte doma nainštalovaný systém BeoLink a umiestnite do preporejnej miestnosti systém BeoVision 4, môžete prostredníctvom systému BeoVision 4 ovládať systémy zapojené v hlavnej miestnosti.

Pri zapojovaní systému BeoVision 4 v preporejnej miestnosti je treba postupovať podľa nasledujúcich pokynov:

- 1 Zapojte systém BeoSystem 2 do elektrickej siete.
- 2 Pomocou diaľkového ovládača Beo4 nastavte pre systém BeoSystem 2 položku *Option* (Možnosť) na hodnotu 6*.
- 3 Odpojte systém BeoSystem 2 od elektrickej siete.
- 4 Realizujte príslušné prepojenia.
- 5 Znovu zapojte systém BeoSystem 2 do elektrickej siete.

Nastavenie položky Option (Možnosť)

V záujme správneho fungovania celého systému je nevyhnutné, aby pre systém BeoSystem 2 v preporejnej miestnosti pred pripojením k systému v hlavnej miestnosti bola nastavená správna položka Option.

- > Podržte tlačidlo **•** a stlačte tlačidlo **LIST**.
- > Pustíte obe tlačidlá.
- > Opakovane stlačte tlačidlo **LIST**, kým sa na diaľkovom ovládači Beo4 nezobrazí položka OPTION?. Potom stlačte tlačidlo **GO**.
- > Opakovane stlačte tlačidlo **LIST**, kým sa na diaľkovom ovládači Beo4 nezobrazí položka V.OPT. Potom stlačte tlačidlo **6***.

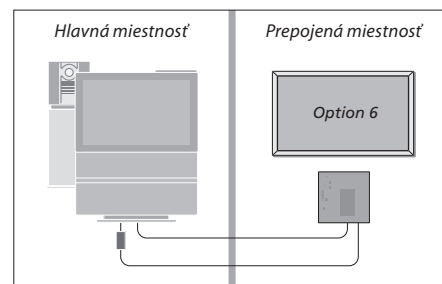

**Ak pripájate systém BeoVision 4 do preporejnej miestnosti, v ktorej sú už zapojené ďalšie systémy (napríklad reproduktory), musíte položku „Option“ pre systém BeoSystem 2 nastaviť na hodnotu 5.*

Zapojenie preporejnej miestnosti

Systém BeoSystem 2 v preporejnej miestnosti je treba pripojiť so systémom v hlavnej miestnosti pomocou dvoch rôznych káblov:

- Prepojenie BeoLink (pomocou kábla Master Link a prepovacej skrine).
- Anténa prípojka (pomocou bežného anténneho kábla).

Prepojenie BeoLink

Hlavná miestnosť: Zapojte kábel Master Link do zásuvky MASTER LINK hlavného systému. Natiahnite kábel k prepovacej skrini a zastrihnete ho na príslušnú dĺžku.

Prepojená miestnosť: Zapojte kábel Master Link do zásuvky MASTER LINK systému BeoSystem 2. Natiahnite kábel k prepovacej skrini a zastrihnete ho na príslušnú dĺžku.

Prepojovacia skriňa: Spojte káble podľa popisu v príručke dodanej so skriňou alebo káblom. Príslušná príručka popisuje všetky možné zapojenia skrine a spôsob spojenia káblov.

Anténa prípojka

Jeden koniec bežného televízneho anténneho (koaxiálneho) kábla zapojte do zásuvky LINK hlavného systému a druhý koniec do zásuvky anténneho vstupu systému BeoSystem 2.

Ovládanie preporejnej miestnosti

Z preporejnej miestnosti môžete ovládať všetky zapojené systémy pomocou diaľkového ovládača Beo4.

Použitie zdroja len z jednej miestnosti...

Stlačte tlačidlo zdroja, ktorý chcete použiť

**RADIO
A MEM
DTV**

Ovládajte vybraný zdroj zvyčajným spôsobom

Použitie zdroja umiesteného v hlavnej miestnosti (zdroj tohto typu je prítomný v oboch miestnostiach)...

Opakovaným stlačením tlačidla zobrazte na diaľkovom ovládači Beo4 položku LINK*

LIST
LINK

Stlačte tlačidlo zdroja, ktorý chcete použiť

TV

Ovládajte vybraný zdroj zvyčajným spôsobom

Použitie zdroja umiesteného v prepovacej miestnosti (zdroj tohto typu je prítomný v oboch miestnostiach)...

Stlačte tlačidlo zdroja, ktorý chcete použiť

TV

Ovládajte vybraný zdroj zvyčajným spôsobom

Prehrávanie stereofónneho zvuku v preporejnej miestnosti...

Zvuk vysielaný zo zdroja videa v hlavnej miestnosti (napr. zariadenie set-top box) do preporejnej miestnosti je väčšinou prenášaný v monofónnej podobe. Môžete však vybrať prenos stereofónneho zvuku:

- > Príklad: Stlačením tlačidla **DTV** zapnete zariadenie set-top box zapojené do systému hlavnej miestnosti.
- > Opakovaným stlačením tlačidla **LIST** zobrazte na diaľkovom ovládači Beo4 položku AV*.
- > Ďalším stlačením tlačidla **DTV** aktivujete stereofónny zvuk.

DÔLEŽITÉ! Kým táto funkcia bude aktívna, vysielanie ďalších zdrojov z hlavnej miestnosti do iných systémov preporejnej miestnosti nie je možné.

V systéme BeoVision 4 v preporejnej miestnosti je možné použiť i nastavenie časovaného prehrávania a časovaného prechodu do pohotovostného režimu. Toto nastavenie je nutné vykonať v hlavnej miestnosti a v systéme BeoVision 4 musí byť aktivovaná funkcia časovača. Ďalšie informácie nájdete v kapitole „Automatické spustenie a vypnutie systému BeoVision 4“ na strane 18 v Príručke.

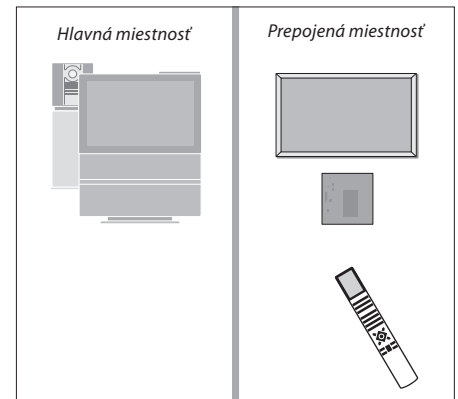

*Aby sa na diaľkovom ovládači Beo4 mohli zobrazit položky LINK alebo AV, je nutné pridať ich do zoznamu funkcií diaľkového ovládača. Ďalšie informácie nájdete v kapitole „Prispôsobenie diaľkového ovládača Beo4“ na strane 32.

Tlačidlá diaľkového ovládača Beo4 umožňujú ovládanie veľkého množstva funkcií televízneho prijímača. Prostredníctvom displeja diaľkového ovládača Beo4 je možné ovládať ich ešte viac.

Keď sa na diaľkovom ovládači Beo4 zobrazí zdroj (napríklad TV alebo RADIO), môžete na displeji stlačením tlačidla LIST vyvolať špeciálne funkcie, ktoré umožňujú ovládanie príslušného zdroja pomocou virtuálnych tlačidiel na displeji. Môžete tiež zapínať doplnkové zariadenia zapojené do systému BeoSystem 2.

Diaľkový ovládač Beo4 obsahuje zoznam všetkých doplnkových funkcií pre audio- a videozariadenie Bang & Olufsen. Po vyvolaní na displej ovládača Beo4 však budú fungovať len funkcie podporované systémom BeoVision 4.

Zoznam funkcií ovládača Beo4 môžete podľa potreby prispôbiť. Môžete tiež zmeniť poradie, v ktorom sa tieto špeciálne funkcie po vyvolaní zobrazujú.

Nastavenie diaľkového ovládača Beo4

Ak už diaľkový ovládač Beo4 vlastníte, môžete ho nakonfigurovať na ovládanie systému BeoVision 4.

Stlačte a podržte tlačidlo pohotovostného režimu

•

Stlačením tlačidla získate prístup k funkcii nastavenia diaľkového ovládača Beo4

LIST

Pustite obe tlačidlá. Na displeji sa objaví položka ADD?

ADD?

Opakovaným stlačením tlačidla zobrazte na diaľkovom ovládači Beo4 položku CONFIG?

LIST

CONFIG?

Stlačením umožníte výber typu konfigurácie

GO

Opakovaným stlačením tlačidla zobrazte na diaľkovom ovládači Beo4 položku VIDEO?

LIST

VIDEO?

Stlačením tlačidla získate prístup ku konfigurácii videa

GO

Opakovaným stlačením tlačidla zobrazte na diaľkovom ovládači Beo4 položku VIDEO1*

LIST

VIDEO1

Stlačením tlačidla uložte konfiguráciu

GO

Na displeji sa zobrazí položka STORED oznamujúca uloženie konfigurácie. Funkcia nastavenia diaľkového ovládača Beo4 sa automaticky ukončí

STORED

**Ak v konfigurácii videa nenájdete položku VIDEO1, vyberte namiesto nej položku AVANT.*

Pridanie špeciálneho „tlačidla“

Po pridaní novej funkcie do zoznamu diaľkového ovládača Beo4 môžete nové „tlačidlo“ zobraziť na displeji ovládača Beo4.

Stlačte a podržte tlačidlo pohotovostného režimu

•

Stlačením tlačidla získate prístup k funkcii nastavenia diaľkového ovládača Beo4

LIST

Pustite obe tlačidlá. Na displeji sa objaví položka ADD?

ADD?

Stlačením zobrazte zoznam dostupných „tlačidiel“, ktoré je možné pridať. Na displeji sa zobrazí prvé „tlačidlo“ a začne blikať

GO

Slúži na prechádzanie zoznamu dostupných špeciálnych „tlačidiel“

▲
▼

Stlačením tohto tlačidla uložte „tlačidlo“ na aktuálnu polohu...

GO

...alebo stlačením niektorého z týchto tlačidiel uložte „tlačidlo“ na určitú polohu zoznamu

1 – 9

Na displeji sa zobrazí položka ADDED oznamujúca pridanie „tlačidla“. Funkcia nastavenia diaľkového ovládača Beo4 sa automaticky ukončí

ADDED

Presunutie špeciálneho „tlačidla“

Poradie, v ktorom sa špeciálne „tlačidlá“ objavujú na displeji po stlačení tlačidla LIST, je možné zmeniť.

Stlačte a podržte tlačidlo pohotovostného režimu

•

Stlačením tlačidla získate prístup k funkcii nastavenia diaľkového ovládača Beo4

LIST

Pustite obe tlačidlá. Na displeji sa objaví položka ADD?

ADD?

Opakovaným stlačením tlačidla zobrazte na diaľkovom ovládači Beo4 položku MOVE?

LIST

MOVE?

Stlačením zobrazte zoznam dostupných „tlačidiel“. Na displeji sa zobrazí prvé „tlačidlo“

GO

Služi na prechádzanie zoznamu špeciálnych „tlačidiel“

▲

▼

Stlačením tohto tlačidla presuňte zobrazené „tlačidlo“ na prvé miesto zoznamu...

GO

...alebo stlačením niektorého z týchto tlačidiel presuňte „tlačidlo“ na určitú polohu zoznamu

1 – 9

Na displeji sa zobrazí položka MOVED oznamujúca presunutie „tlačidla“. Funkcia nastavenia diaľkového ovládača Beo4 sa automaticky ukončí

MOVED

Odobratie špeciálneho „tlačidla“

Ktorékoľvek zo špeciálnych „tlačidiel“ je možné odobrať v zozname dostupnom prostredníctvom tlačidla LIST.

Stlačte a podržte tlačidlo pohotovostného režimu

•

Stlačením tlačidla získate prístup k funkcii nastavenia diaľkového ovládača Beo4

LIST

Pustite obe tlačidlá. Na displeji sa objaví položka ADD?

ADD?

Opakovaným stlačením tlačidla zobrazte na diaľkovom ovládači Beo4 položku REMOVE?

LIST

REMOVE?

Stlačením zobrazte zoznam dostupných „tlačidiel“. Na displeji sa zobrazí prvé „tlačidlo“

GO

Služi na prechádzanie zoznamu špeciálnych „tlačidiel“

▲

▼

Stlačením odoberte zobrazené „tlačidlo“

GO

Na displeji sa zobrazí položka REMOVED oznamujúca odobratie „tlačidla“. Funkcia nastavenia diaľkového ovládača Beo4 sa automaticky ukončí

REMOVED

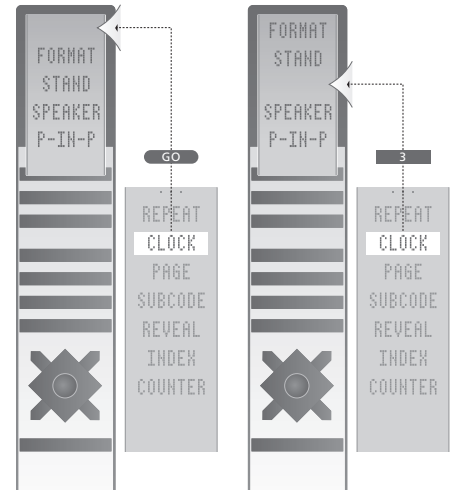

Pridajte špeciálne „tlačidlo“ do zoznamu diaľkového ovládača Beo4 na prvé miesto alebo na určenú polohu zoznamu.

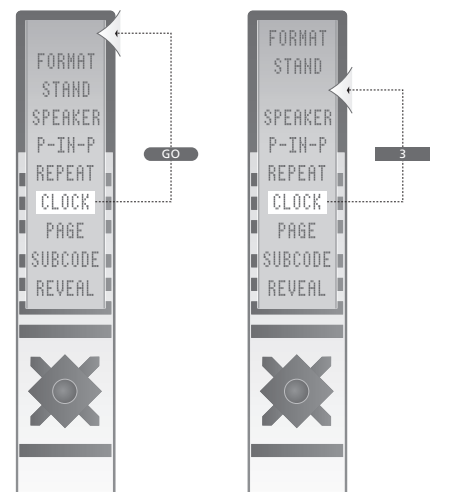

Presuňte špeciálne „tlačidlo“ na prvé miesto alebo na určenú polohu zoznamu.

Ponuky na obrazovke

Táto kapitola popisuje celkovú štruktúru systému ponúk. Zjednodušuje tak orientáciu v ponukách na obrazovke, ktoré systém obsahuje.

Nájdete tu tiež podrobné informácie o jednotlivých ponukách, v ktorých sa dá vykonávať veľké množstvo nastavení a úprav možností.

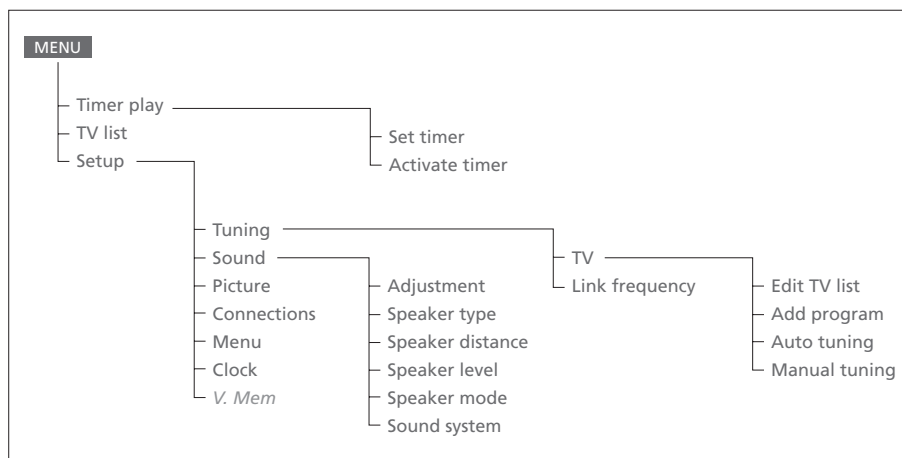

Rozbalený systém ponúk na obrazovke. Ak daný systém nepodporuje niektoré položky ponuky, zobrazia sa sivou farbou. Hlavnú ponuku sprístupníte stlačením tlačidla MENU diaľkového ovládača Beo4.

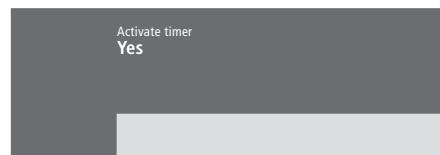
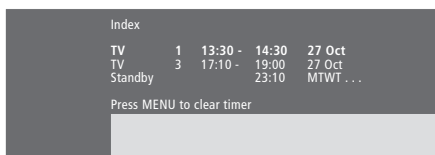
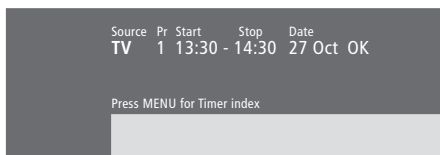

Obsah ponuky *Set timer...*

Source

Položka Source v závislosti od realizovanej voľby označuje, či sa má zapnúť alebo vypnúť určitý zdroj alebo či sa má vypnúť systém. Možnosti* sú nasledujúce:

TV

Zapnutie televízneho prijímača.

V.Mem

Zapnutie videorekordéra.

CD

Zapnutie prehrávača diskov CD.

A.Mem

Zapnutie magnetofónu.

Radio

Zapnutie rádia.

N.Music, N.Radio

Prehrávanie hudby uloženej v počítači alebo rozhlasovej stanice na Internete (v prípade, že je pripojený počítač prostredníctvom skrine BeoLink PC).

Standby

Vypnutie systému BeoVision 4. Ak sú do systému BeoSystem 2 zapojené ďalšie kompatibilné audio- či videosystémy, vypnú sa aj keby na nich bolo naprogramované prehrávanie.

Pr (číslo programu)

Vyberte požadované číslo programu.

Štart a Stop (Čas spustenia a zastavenia)

Zadajte čas, kedy sa má systém spustiť a prípadne zastaviť prehrávanie. Ak je ako zdroj zvolená možnosť *Standby*, zadajte len čas zastavenia.

Date alebo Days

Zadajte požadovaný dátum, kedy má systém spustiť prehrávanie alebo kedy sa má vypnúť.

OK

Ak je zvýraznená možnosť *OK*, stlačením tlačidla GO uložíte nastavenie časovaného prehrávania alebo časovaného vypnutia.

Obsah ponuky *Timer index...*

Register časovačov obsahuje zoznam všetkých naprogramovaných časovačov.

- > Stlačením tlačidla GO na vybranom časovači môžete časovač upraviť.
- > Stlačením tlačidla MENU na vybranom časovači môžete časovač odstrániť.

Obsah ponuky *Activate Timer...*

- > Zvolením možnosti *Yes* daný časovač aktivujete; zvolením možnosti *No* ho deaktivujete.

*Ak je dostupná možnosť *Rádio*, zobrazia sa tak možnosti *CD* a *A.Mem*, či už sú alebo nie sú tieto zariadenia v systéme fyzicky prítomné.



Obsah Ponuky *Edit TV list...*

Po zobrazení televizního zoznamu na obrazovke máte k dispozícii niekoľko možností:

- Presunutím televíznych kanálov je možné zmeniť poradie, v ktorom sa v televíznom zozname zobrazujú.
- Nepotrebné televízne kanály sa dajú odstrániť.
- Môžete zadať alebo meniť názvy televíznych kanálov.

Ďalšie informácie nájdete v kapitole „Úprava naladených televíznych kanálov“ na strane 28 v Príručke.

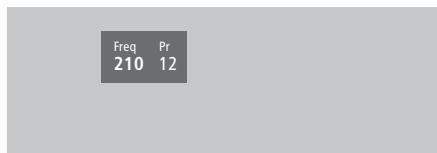

Obsah ponuky *Add program...*

Freq (kmitočet)

Zobrazuje kmitočet počas *Add program* (pridávania programu).

Pr (číslo programu)

Zobrazuje číslo programu počas *Add program* (pridávania programu).

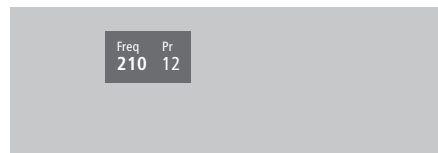

Obsah ponuky *Auto tuning...*

Freq (kmitočet)

Zobrazuje kmitočet počas *Auto tuning* (automatického ladenia).

Pr (číslo programu)

Zobrazuje číslo programu počas *Auto tuning* (automatického ladenia).

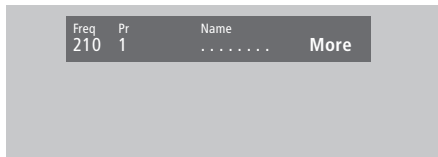

Obsah prvej časti ponuky TV manual tuning...

Freq (kmitočet)

Vyhľadávanie sa zastaví na prvom kanáli s dostatočnou kvalitou signálu. Ak poznáte presný kmitočet kanála, zadajte ho priamo pomocou číselných tlačidiel diaľkového ovládača Beo4.

(System)

Ak sa v ponuke objaví položka Systém, pred začiatkom ladenia skontrolujte, či je zobrazený správny vysielací systém.

Pr (číslo programu)

Zadajte číslo programu (1–99), ktoré chcete kanálu priradiť.

Name

Názov, ktorý kanálu priradíte, sa bude zobrazovať v zozname televíznych kanálov. Názov sa môže skladať maximálne z ôsmich znakov a môže obsahovať písmená A–Z, čísla a bodky. Ďalšie informácie nájdete v kapitole „Pomenovanie naladených kanálov“ na strane 30 v Príručke.

More

Ak je treba zadať ďalšie údaje, vyberte položku More a stlačte tlačidlo GO. Zobrazí sa druhá časť Ponuky ručného ladenia.

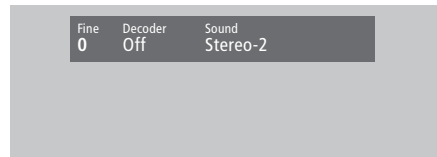

Obsah druhej časti ponuky TV manual tuning...

Fine (jemné ladenie)

Televízny prijímač automaticky naladí najlepší možný obraz. Susedné kanály však môžu obraz ľahko rozostriť. V takom prípade je nutné použiť jemné ladenie. Jemné ladenie sa pohybuje v rozsahu +8 až -8.

Decoder

Ak je zapojený len jeden dekóder, sú dostupné možnosti On a Off. Ak sú do systému BeoSystem 2 zapojené dva dekódery, môžete vyberať medzi možnosťami Dec1, Dec2 a Off.

Sound (monofónny/stereofónny/jazyk)

Pre jeden televízny kanál je k dispozícii niekoľko typov zvuku. Ide napríklad o stereofónny alebo monofónny zvuk alebo duálne vysielanie.

Aj keď uложите typ zvuku či jazyk duálneho vysielania, typ zvuku je možné pri sledovaní určitého televízneho kanála aj tak prepínať. Informácie o rôznych dostupných typoch zvuku nájdete v kapitole „Zmena typu zvuku alebo jazyka“ na strane 9 v Príručke.

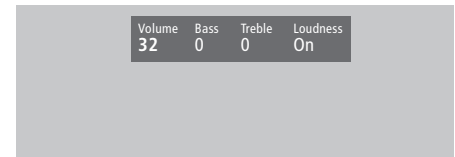

Obsah ponuky Adjustment...

Volume

Úroveň hlasitosti je možné nastaviť v krokoch po dvoch jednotkách v rozsahu 00 až 72.

Bass

Basy je možné upraviť v krokoch po jednej jednotke v rozsahu +6 až -6. 0 predstavuje neutrálne nastavenie.

Treble

Výšky je možné upraviť v krokoch po jednej jednotke v rozsahu +6 až -6. 0 predstavuje neutrálne nastavenie.

Loudness

Funkciu zosilnenia je možné zapnúť (On) alebo vypnúť (Off). Funkcia zosilnenia slúži na kompenzáciu nedostatočnej citlivosti ľudského ucha na vysokej a nízkej frekvencii. Počas počúvania pri nízkej úrovni hlasitosti zosilňuje nízke a vysoké frekvencie a zvyšuje tak dynamiku podania hudby.

Subwoofer (dostupné len vtedy, ak je k systému BeoSystem 2 zapojený subwoofer BeoLab 2).

Úroveň je možné upraviť v krokoch po jednej jednotke v rozsahu +9 až -9. 0 predstavuje neutrálne nastavenie.

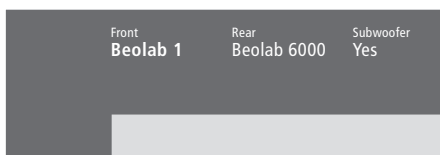

Obsah ponuky *Speaker type...*

Front

Z dostupných možností vyberte zapojené reproduktory. Ak nie sú zapojené žiadne reproduktory, vyberte možnosť *None*.

Rear

Z dostupných možností vyberte zapojené reproduktory. Ak nie sú zapojené žiadne reproduktory, vyberte možnosť *None*.

Subwoofer

Označuje, či je zapojený subwoofer BeoLab 2. K dispozícii sú možnosti *Yes* a *No*.

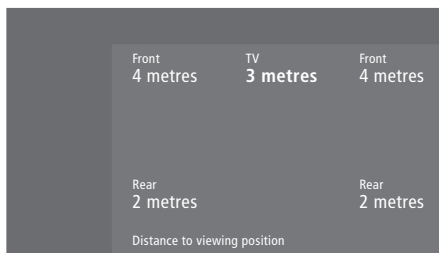

Obsah ponuky *Speaker distance...*

Front

Vyberte v metroch približnú priamu vzdialenosť medzi polohami na sledovanie a jednotlivými reproduktormi.

Rear

Vyberte v metroch približnú priamu vzdialenosť medzi polohami na sledovanie a jednotlivými reproduktormi.

TV

Vyberte v metroch približnú priamu vzdialenosť medzi polohou na sledovanie a systémom BeoVision 4.

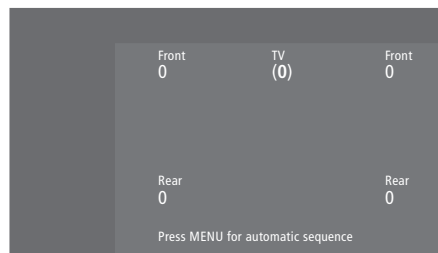

Obsah ponuky *Speaker level...*

Front

Upravte úroveň hlasitosti pravého a ľavého predného reproduktora.

Rear

Upravte úroveň hlasitosti ľavého a pravého zadného reproduktora.

– dve možnosti sekvencie tónov

Manual (východisková možnosť)

Ak vyberiete ručnú sekvenciu, zvuk zaznie v reproduktore, ktorý zvýrazníte v ponuke. Potom môžete zodpovedajúcim spôsobom upraviť zvuk.

Automatic

Ak vyberiete automatickú sekvenciu, bude sa zvuk každé 2–3 sekundy automaticky prepínať medzi externými reproduktormi. Ak chcete upraviť hlasitosť reproduktora, musíte naň najskôr presunúť kurzor.

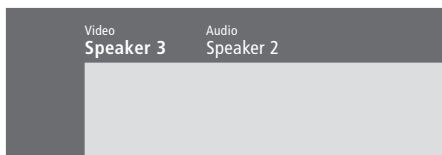

Obsah ponuky *Speaker mode...*

Video

Slúži na nastavenie režimu reproduktorov pre zdroje videa. Možnosti:

Speaker 3... Aktívne sú predné a stredové reproduktory a subwoofer BeoLab 2.

Speaker 5... Priestorový zvuk zo všetkých reproduktorov vrátane subwoofera BeoLab 2.

Určené pre programy kódované vo formáte Surround Sound.

Audio

Slúži na nastavenie režimu reproduktorov pre pripojené zdroje audia. Možnosti:

Speaker 2... Stereofónny zvuk z oboch predných reproduktorov. Subwoofer BeoLab 2 je aktívny.

Speaker 4... Vylepšený stereofónny zvuk z predných a zadných reproduktorov. Subwoofer BeoLab 2 je aktívny.

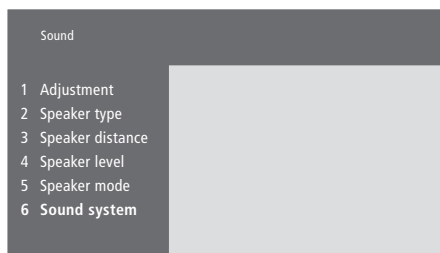

Obsah ponuky *Sound system...*

V tejto ponuke sa môžu zobraziť nasledujúce systémy zvuku: DOLBY 3 STEREO, DOLBY PRO LOGIC, DOLBY DIGITAL, DOLBY D + PRO LOGIC, DTS DIGITAL SURROUND a MONO/STEREO.

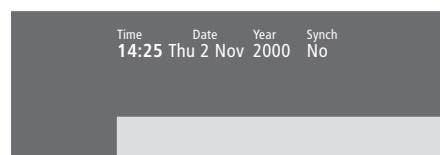

Obsah ponuky *Clock...*

Time

Uvádza čas. Čas je možné zadať pomocou číselných tlačidiel diaľkového ovládača Beo4.

Date

Uvádza deň v týždni a dátum.

Year

Uvádza rok.

Synch

Slúži na synchronizáciu zabudovaných hodín podľa teletextu.

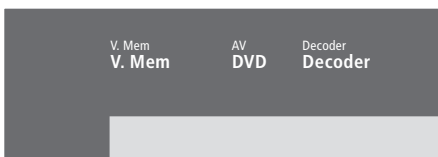

Obsah ponuky Connections...

V.Mem

- V.Mem... videorekordér Bang & Olufsen
- DVD... prehrávač DVD
- STB (DTV), STB (V.AUX)... zariadenie set-top box*
- None... pre prípad, že nie je pripojené žiadne zariadenie

AV

- DVD... prehrávač DVD
- DVD (YPbr)... pre prehrávač DVD pripojený k zásuvke VGA-IN systému BeoSystem 2
- STB (DTV), STB (V.AUX)... zariadenie set-top box*
- V.AUX – ďalšie zariadenie
- Non B&O V.TP2... videorekordér iného výrobcu než Bang & Olufsen
- DVD2... pre druhý prehrávač DVD alebo videorekordér
- DVD2 (YPbr)... pre druhý prehrávač DVD alebo videorekordér pripojený k zásuvke VGA-IN systému BeoSystem 2
- S-VHS V.TP2... videorekordér Super-VHS
- Decoder(2)... druhý dekódér. Primárny dekódér zapojte do zásuvky DECODER
- None... pre prípad, že nie je pripojené žiadne zariadenie

Decoder

- Decoder(1)... primárny dekódér alebo expandér
- STB (DTV), STB (V.AUX)... zariadenie set-top box*
- STB (DTV/YPbr), STB (AUX/YPbr)... pre zariadenie set-top box pripojené k zásuvke VGA-IN systému BeoSystem 2*
- STB (DTV/DVI), STB (AUX/DVI)... pre zariadenie set-top box pripojené k zásuvke DVI systému BeoVision 4*
- PC (DVI)... pre počítač pripojený k zásuvke DVI systému BeoVision 4
- PC (VGA)... pre počítač pripojený k zásuvke VGA-IN systému BeoSystem 2
- V.AUX... ďalšie zariadenie iného výrobcu než Bang & Olufsen
- Non B&O V.TP2... videorekordér iného výrobcu než Bang & Olufsen
- None... pre prípad, že nie je pripojené žiadne zariadenie

*POZNÁMKA: Vyberte možnosť (DTV) pre primárne a možnosť (V.AUX) alebo (AUX) pre sekundárne zariadenie set-top box.

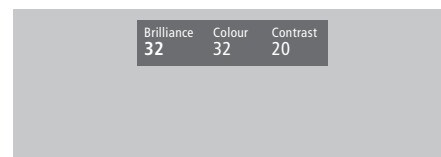

Obsah ponuky Picture...

Brilliance

Jas obrazu je možné upraviť v krokoch po dvoch jednotkách v rozsahu 00 až 62. Hodnota 32 predstavuje neutrálne nastavenie.

Colour

Intenzitu farieb je možné upraviť v krokoch po dvoch jednotkách v rozsahu 00 až 62. Hodnota 32 predstavuje neutrálne nastavenie.

Contrast

Úroveň kontrastu je možné upraviť v krokoch po dvoch jednotkách v rozsahu 00 až 62. Hodnota 44 predstavuje neutrálne nastavenie.

Pri zdrojoch videa pracujúcich so signálom NTSC je možné upraviť tiež štvrtú možnosť, Tint (farebný odtieň teda nádych).

Časovač

Aktivácia funkcie časovaného prehrávania, *Príručka, str. 19*

Automatické spustenie a vypnutie systému

BeoSystem 2, *Príručka, str. 18*

Časované prehrávanie podľa teletextu, *Príručka, str. 19*

Nastavenie zabudovaných hodín, *Príručka, str. 38*

Obsah ponuky *Activate Timer*, 35

Obsah ponuky *Set Timer*, 35

Zobrazenie, úprava alebo odstránenie časovača, *Príručka, str. 19*

Dekóder

Panely zásuviek, 9–12

Pripojenie dekódera AV alebo RF, 21

Pripojenie dvoch dekóderov, 21

Dial'kový ovládač Beo4

Nastavenie dial'kového ovládača Beo4, 32

Odobratie „tlačidla“ zo zoznamu dial'kového ovládača Beo4, 33

Používanie dial'kového ovládača Beo4, *Príručka, str. 4*

Predstavenie systému BeoVision 4 a dial'kového ovládača Beo4, *Príručka, str. 4*

Presunutie špeciálneho „tlačidla“, 33

Pridanie „tlačidla“ do zoznamu dial'kového ovládača Beo4, 32

Prístup k doplnkovému videozariadeniu pomocou dial'kového ovládača Beo4, *Príručka, str. 34*

Výmena batérií v dial'kovom ovládači Beo4, 8

Domáce kino

Obraz na celú obrazovku, *Príručka, str. 11*

Výber reproduktorov pre zvuk filmu, *Príručka, str. 10*

Formát

Ako zvoliť formát obrazu, *Príručka, str. 11*

Hodiny

Nastavenie zabudovaných hodín, *Príručka, str. 38*

Obsah ponuky *Clock*, 39

Jazyk

Zmena typu zvuku či jazyka, *Príručka, str. 9*

Kábel Master Link

Prenos zvuku a obrazu prostredníctvom technológie BeoLink, 28

Systém BeoVision 4 v prepojenej miestnosti, 30

Zapojenie a ovládanie audiosystému, 26

Kontaktné údaje

Kontaktné údaje spoločnosti Bang & Olufsen, *Príručka, str. 42*

Kód PIN

Aktivácia systému ochrany kódom PIN, *Príručka, str. 22*

Ak zabudnete kód PIN, *Príručka, str. 23*

Použitie kódu PIN, *Príručka, str. 23*

Zmena alebo odstránenie kódu PIN, *Príručka, str. 22*

Ladenie

Obsah druhej časti ponuky *TV manual tuning*, 37

Obsah ponuky *Add program*, 36

Obsah ponuky *Auto tuning*, 36

Obsah prvej časti ponuky *TV manual tuning*, 37

Odstránenie naladených kanálov, *Príručka, str. 31*

Pomenovanie naladených kanálov, *Príručka, str. 30*

Presunutie naladených kanálov, *Príručka, str. 29*

Pridanie nových kanálov, *Príručka, str. 27*

Úprava naladených kanálov, *Príručka, str. 28*

Vyhľadanie dostupných kanálov, *Príručka, str. 26*

Obraz

Obraz na celú obrazovku, *Príručka, str. 11*

Obraz v obraze, *Príručka, str. 14*

Obsah ponuky *Picture*, 40

Úprava jasu, farieb a kontrastu, *Príručka, str. 35*

Panely zásuviek

Čelný panel zásuviek systému BeoSystem 2, 12

Ďalšie zásuvky, 10

Panel zásuviek pre reproduktory a digitálne vstupy, 10

Panel zásuviek pre signál AV a anténu, 9

Panel zásuvky pre plazmovú obrazovku, 11

Zapojenie doplnkového zariadenia, 18

Plazmová obrazovka

Manipulácia s obrazovkou, 4

Údržba, 8

Zapojenie obrazovky do systému BeoSystem 2, 7

Zásuvky, 9

Počítač PC

Pripojenie počítača PC, 22

Prístup k počítaču PC, 23

Registrácia počítača PC, 23

Priestorový zvuk

Panel zásuviek pre reproduktory a digitálne vstupy, 10

Reprodukčný systém – priestorový zvuk, 13–17

Výber reproduktorov pre zvuk filmu, *Príručka, str. 10*

Prijímač infračerveného signálu

Ovládanie pomocou ovládača Beo4 – pripojenie prijímača infračerveného signálu, 6

Pripojenia

Anténa prípojka a prípojka pre napájanie, 7

Audiosystém – zapojenie do systému BeoSystem 2, 26

Čelný panel zásuviek systému BeoSystem 2, 12

Dekóder – AV alebo RF, 21

Dekóder – dva dekódery, 21

Doplnkové videozariadenie, 18

– prehrávač DVD, expandér AV 2, videorekordér, herné zariadenie, videokamera atď.

Obsah ponuky *Connections*, 40

Panely zásuviek, 9–12

Prepojenie, 28

Pripojenie reproduktorov, 14

Registrácia a používanie doplnkového videozariadenia, *Príručka, str. 32*

Slúchadlá, 12

Zapojenie obrazovky do systému BeoSystem 2, 7

Zariadenie set-top box – alternatívne pripojenie, 20

Zariadenie set-top box – pripojenie AV, 19

Zariadenie set-top box – vysielateľ infračerveného signálu, 19

Reproduktory

Kalibrácia hlasitosti, 16

Nastavenie východiskového režimu reproduktorov, 17

Nastavenie vzdialenosti reproduktora, 15

Obsah ponuky *Speaker distance*, 38

Obsah ponuky *Speaker level*, 38

Obsah ponuky *Speaker mode*, 39

Obsah ponuky *Speaker type*, 38

Pripojenie reproduktorov, 14

Umiestnenie externých reproduktorov, 13

Výber reproduktorov pre zvuk filmu, *Príručka, str. 10*

Slúchadlá

Čelný panel zásuviek systému BeoSystem 2, 12

Systém BeoLink

Kmitočet prepojenia, 29

Prenos zvuku a obrazu, 28

Prepojenie, 28

Prepojovacia zásuvka – kábel Master Link, 28

Systém BeoVision 4 v prepojenej miestnosti – ovládanie, 31

Systém BeoVision 4 v prepojenej miestnosti – zapojenie, 30

Systémový modulátor, 29

Teletext

- Aktivácia titulkov z teletextu, *Príručka, str. 13*
- Aktualizované stránky teletextu, *Príručka, str. 16*
- Priamy prechod na stránku pomocou pamäte
Fastext, *Príručka, str. 17*
- Teletext – veľký, zmiešaný a skrytý, *Príručka, str. 16*
- Uloženie obľúbených stránok teletextu – pamäťové
stránky, *Príručka, str. 12*
- Základné funkcie teletextu, *Príručka, str. 12*

Televízne kanály

- Obsah ponuky *Edit TV list*, 36
- Odstránenie naladených kanálov, *Príručka, str. 31*
- Pomenovanie naladených kanálov, *Príručka, str. 30*
- Presunutie naladených kanálov, *Príručka, str. 29*
- Pridanie nových kanálov, *Príručka, str. 27*
- Úprava naladených kanálov, *Príručka, str. 28*
- Výber televízneho kanála, *Príručka, str. 8*
- Vyhľadanie dostupných kanálov, *Príručka, str. 26*
- Zobrazenie zoznamu kanálov, *Príručka, str. 8*

Titulky

- Aktivácia titulkov z teletextu, *Príručka, str. 13*

Údržba

- Systém BeoVision 4, 8
- Výmena batérií v diaľkovom ovládači Beo4, 8

Umiestnenia

- Umiestnenia systému BeoVision 4, 4
- Umiestnenie externých reproduktorov, 13

Videokamera

- Kopírovanie z videokamery, 12
- Sledovanie signálu videokamery v systéme
BeoVision 4, 12
- Zapojenie videokamery, 12

Vysoké rozlíšenie (HD)

- Pripojenie zdroja HD, 22
- Prístup k zdroju HD, 23
- Registrácia zdroja HD, 23

Zariadenie set-top box

- Alternatívne pripojenie zariadenia set-top box, 20
- Ovládanie zariadenia Set-top Box Controller,
Príručka, str. 20
- Ponuka ovládača zariadenia set-top box, *Príručka,*
str. 21
- Zariadenie set-top box – pripojenie AV, 19
- Zariadenie set-top box – vysielateľ infračerveného
signálu, 19

Zobrazenie a ponuky

- Ponuky na obrazovke, 34–40
- Údaje na obrazovke, *Príručka, str. 5*
- Zobrazované informácie a ponuky, *Príručka, str. 5*

Zvuk

- Kalibrácia hlasitosti, 16
- Nastavenie východiskového režimu reproduktorov,
17
- Obsah ponuky *Adjustment*, 37
- Úprava a vypnutie zvuku, *Príručka, str. 9*
- Úprava hlasitosti, basov, výšok a zosilnenia, *Príručka,*
str. 36
- Výber kombinácie reproduktorov, *Príručka, str. 10*
- Výber reproduktorov pre zvuk filmu, *Príručka, str. 10*
- Zmena typu zvuku či jazyka, *Príručka, str. 9*
- Zobrazenie názvu aktívneho zvukového systému,
Príručka, str. 37

Technické údaje, funkcie a spôsob ich použitia môžu byť bez upozornenia zmenené.

