

# Referenz-Handbuch

Zum BeoVision 4 gehören die in der Abbildung gezeigten Komponenten. Die einzelnen Komponenten sind unter ihren jeweiligen Namen in der Bedienungsanleitung und im Referenz-Handbuch beschrieben. Die Gesamtheit wird als BeoVision 4 bezeichnet.

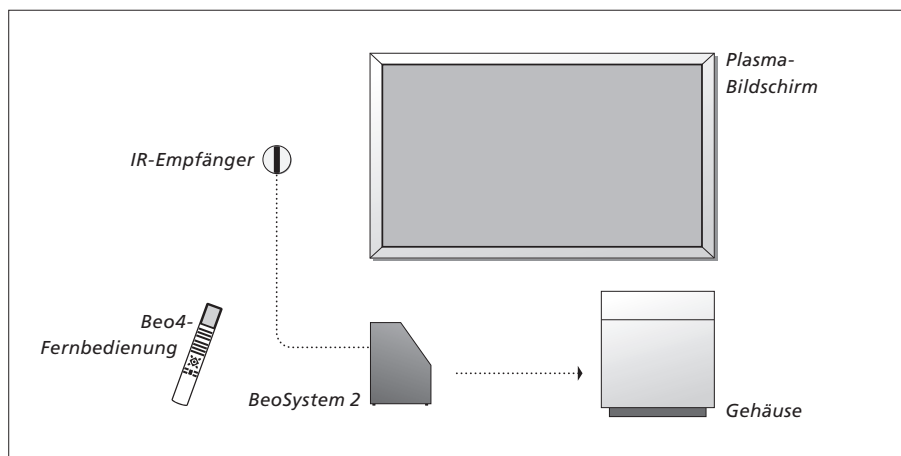

Symbole in der Bedienungsanleitung und im Referenz-Handbuch	
Tasten der Beo4-Fernbedienung	TV LIST ▲ ▼
Anzeige der Beo4-Fernbedienung	STORE
Bildschirmanzeige	TV 12

## Bedienungsanleitung und Referenz-Handbuch

Dieses Referenz-Handbuch enthält Informationen zum Anschluss und Betrieb externer Geräte sowie eine Übersicht über die Bildschirmmenüs. Die Bedienungsanleitung enthält alle Informationen, die Sie über Ihre Bang & Olufsen Geräte benötigen.

Wir gehen davon aus, dass Ihr Bang & Olufsen Fachhandelspartner die Geräte liefert, installiert und konfiguriert. Die zu ihrer Installation und Konfiguration nötigen Informationen sind dennoch in der Bedienungsanleitung und im Referenz-Handbuch enthalten. Sie können dann von Nutzen sein, wenn Sie Ihre Geräte später woanders aufstellen bzw. Ihr System erweitern.

Die Bedienungsanleitung und das Referenz-Handbuch enthalten einen Index, der Ihnen das Auffinden gewünschter Themen erleichtert.

## **Aufstellung, Anschlüsse und Pflege, 4**

Hinweise zum Umgang mit Ihrem BeoVision 4, zu seiner Aufstellung, zum Anschluss zusätzlicher Videogeräte und zur Lage der Anschlussbuchsen.

## **Lautsprecherkonfiguration – Surround Sound, 13**

Hier finden Sie Informationen, wie Sie aus Ihrem BeoVision 4 ein Surround-Sound-System machen.

## **Zusätzliche Geräte anschließen, 18**

So schließen Sie eine Set-top Box, einen Decoder eine hochauflösende Quelle (HD) oder einen PC am BeoSystem 2 an und registrieren zusätzliche Geräte.

## **Audiosystem mit BeoVision 4, 26**

Anschluss eines Audiosystems am BeoSystem 2 und Betrieb eines integrierten Audio-/Videosystems.

## **Ton und Bild mit BeoLink verteilen, 28**

Hier finden Sie Informationen zu Linkverbindungen, zum Betrieb eines Linksystems und zur Konfiguration Ihres BeoVision 4 für einen Linkraum.

## **Beo4 individuell einstellen, 32**

So fügen Sie Beo4-Funktionen hinzu und entfernen sie.

## **Menüs, 34**

Übersicht über die Bildschirmmenüs.

## **Index, 41**

## BeoVision 4 und BeoSystem 2 aufstellen

Wir empfehlen, dass Sie beim Aufstellen Ihres BeoVision 4 folgendermaßen vorgehen:

- Packen Sie das System und den Bildschirm aus.
- Achten Sie auf die richtigen Umgebungsbedingungen. Auf dieser Seite finden Sie entsprechende Hinweise.
- Montieren Sie die Wandhalterung wie in der ihr beiliegenden Anleitung beschrieben.
- Schließen Sie den Bildschirm an.
- Montieren Sie den IR-Empfänger.
- Schließen Sie Lautsprecher und Zusatzgeräte wie auf den folgenden Seiten beschrieben an.

Schließen Sie Ihr System erst dann am Netz an, wenn Sie den Bildschirm, die Lautsprecher und die anderen Geräte angeschlossen haben!

Eine Übersicht über das vordere Anschlussfeld am BeoSystem 2 finden Sie auf S. 12 unter „Vorderes Anschlussfeld am BeoSystem 2“.

### Ganz zuerst...

- Achten Sie darauf, dass die Geräte entsprechend dieser Bedienungsanleitung aufgestellt, eingestellt und angeschlossen werden.
- Stellen Sie keine Gegenstände auf das BeoSystem 2 bzw. den Bildschirm.
- Ihre Geräte wurden nur für den Gebrauch in trockenen Wohnräumen innerhalb eines Temperaturbereichs von 10–40°C entwickelt.
- Versuchen Sie nicht, die Geräte zu öffnen. Überlassen Sie dies qualifiziertem Servicepersonal.

### BeoSystem 2:

- Setzen Sie das BeoSystem 2 in das Gehäuse. Wenn Sie das Gehäuse nicht benutzen möchten, achten Sie auf ausreichend Freiraum um das BeoSystem 2 zur Belüftung.
- Stellen Sie Ihr BeoSystem 2 immer auf eine feste und stabile Oberfläche.

### Der Plasmabildschirm:

- Aufgrund seines Gewichts sollte der Bildschirm stets von zwei Personen bewegt bzw. angehoben werden.
- Den Bildschirm zum Anheben an den Ober- und Unterseiten greifen.
- Beim Tragen auf eine immer aufrechte Position des Bildschirms achten.
- Wenn Sie den Bildschirm vor der endgültigen Platzierung absetzen müssen, empfehlen wir, ihn aufrecht mit seiner Unterseite auf einer stabilen und ebenen Fläche abzustellen.

*Der Bildschirm kann nicht eigenständig stehen. Er muss abgestützt werden, bis er am Wandhalter montiert ist!*

- Das Bild kann in Höhen (ab ca. 1500 m), in denen der Luftdruck unter 833 hPa sinkt, verzerrt werden.
- Achten Sie bei der Montage des Bildschirms am Wandhalter auf einen oberen, unteren und seitlichen Abstand von ca. 10 cm.

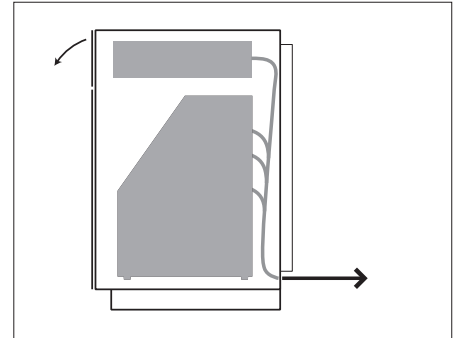

Platzieren Sie das BeoSystem 2 im Gehäuse. Wenn die Anschlüsse vorgenommen wurden, befestigen Sie die Rückseite mit den vier dem Gehäuse beiliegenden Schrauben.

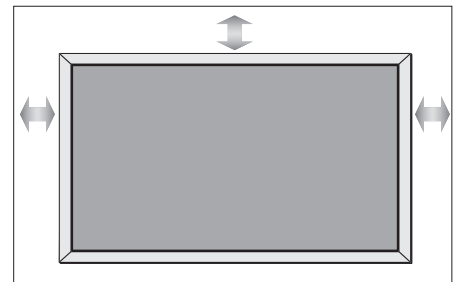

## Übersicht über die Anschlüsse

### BeoSystem 2:

- 1 Netzschalter
- 2 IR-Empfänger-Buchsen
- 3 Vorderes Anschlussfeld
- 4 Netzanschluss
- 5 Anschlussfeld für Plasmabildschirm
- 6 Lautsprecheranschluss und Digitaleingang
- 7 A/V- und Antennenbuchsen
- 8 Lüfteranschluss

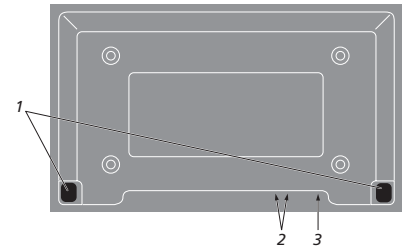
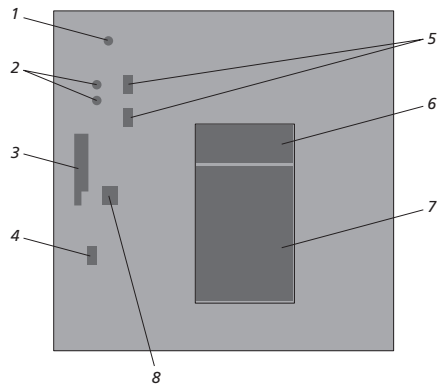

### Plasmabildschirm:

- 1 Lautsprecher-Anschlussfelder\*
- 2 A/V-Anschlussfeld
- 3 Netzanschluss

Weitere Informationen zu den Anschlüssen finden Sie auf Seite 9 unter „Anschlussfelder“.

*\*Schließen Sie externe Lautsprecher an den Lautsprecherbuchsen des BeoSystem 2 und nicht denen des Plasmabildschirms an!*

## IR-Empfänger montieren und anschließen

Um die Fernbedienung des BeoVision 4 und aller angeschlossenen Geräte zu erleichtern, müssen Sie den IR-Empfänger am BeoSystem 2 anschließen.

Der IR-Empfänger ist ein Sensor, der die Signale der Beo4-Fernbedienung empfangen und an das BeoSystem 2 weiterleiten kann. Das BeoSystem 2 sendet dann die entsprechenden Steuersignale an den Plasmabildschirm und andere angeschlossene Geräte.

Montieren Sie den IR-Empfänger an derselben Wand wie den Bildschirm. Bei falscher Ausrichtung des IR-Empfängers kann das vom Bildschirm abgestrahlte Licht die Fernbedienung des BeoVision 4 stören!

Nachdem Sie den IR-Empfänger wie auf dieser Seite gezeigt montiert haben, schließen Sie ihn an der IR IN-Buchse des BeoSystem 2 an.

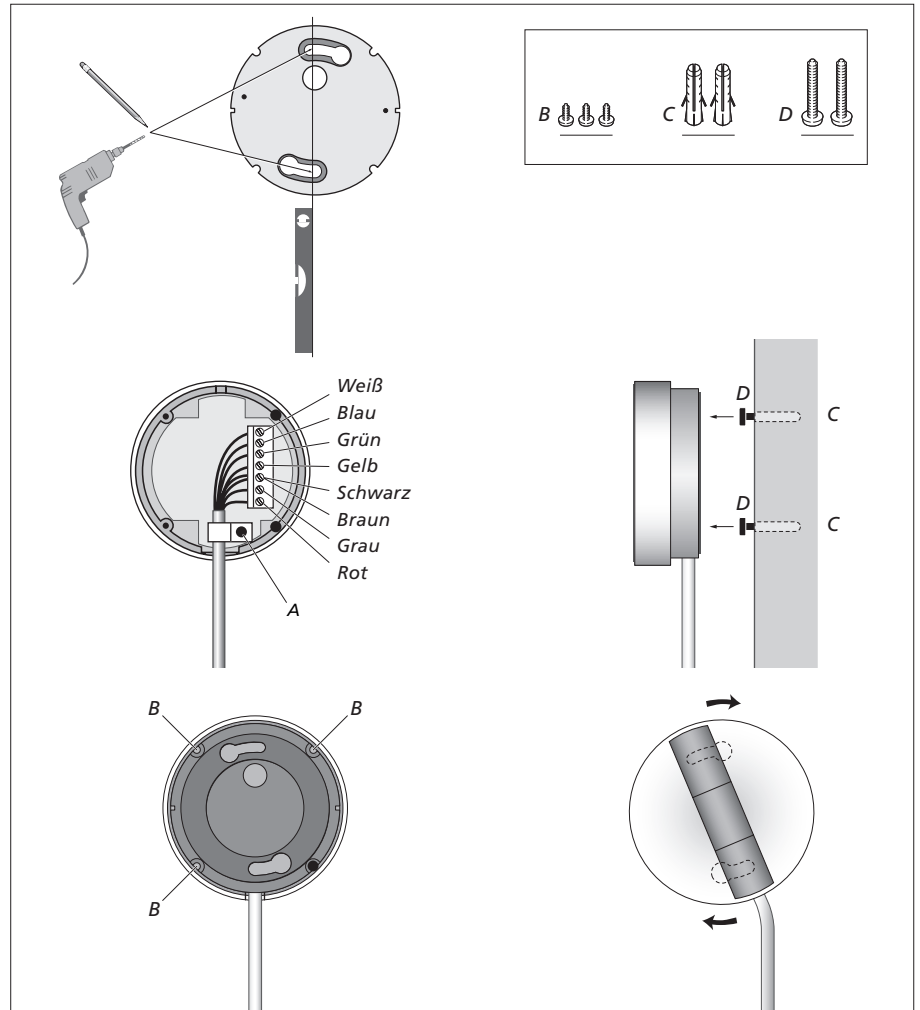

## Plasmabildschirm anschließen

Falls notwendig, hält Ihr Bang & Olufsen Fachhandelspartner längere Kabel für Sie bereit. Die beiden Stecker am Kabel passen nur in die jeweils richtigen Buchsen, falscher Anschluss ist somit nicht möglich. Gehen Sie folgendermaßen vor:

- Schließen Sie einen 15-poligen Stecker an der RGB-Buchse am BeoSystem 2 und den 9-poligen Stecker am selben Kabelende an der RS232-Buchse am BeoSystem 2 an.
- Schließen Sie den 15-poligen Stecker am anderen Kabelende an der PC IN-Buchse am Bildschirm und den 9-poligen Stecker am selben Kabelende an der SERIAL-Buchse am Bildschirm an.
- Schließen Sie den IR-Empfänger an der entsprechenden IR-IN-Buchse des BeoSystem 2 an.
- Schließen Sie die beiden Netzkabel an den entsprechenden Buchsen von BeoSystem 2 und Bildschirm an, jedoch noch nicht am Netz!

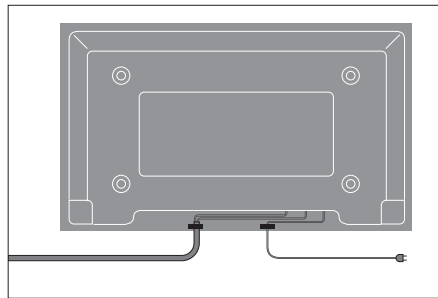
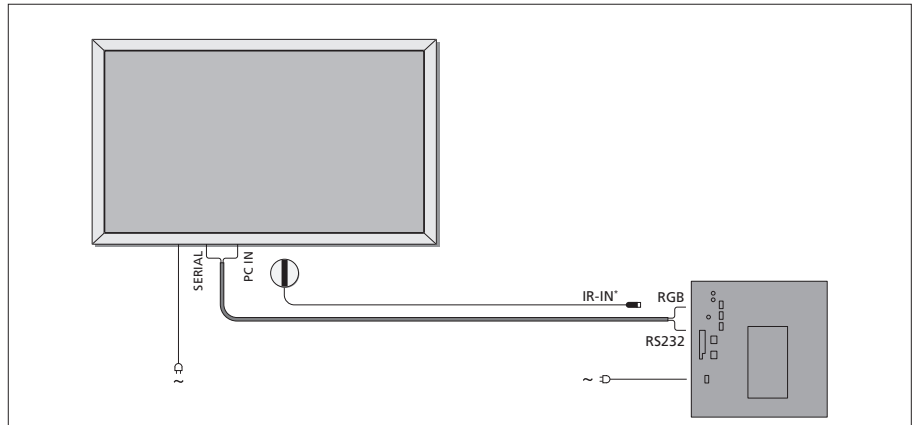

Das Netzkabel muss wie in der Abbildung gezeigt mit den Kabelbindern gesichert werden. Ansonsten kann das Netzkabel versehentlich aus der Anschlussbuchse gezogen werden.

## Antennen- und Netzanschluss

Achten Sie auf richtige Platzierung von BeoSystem 2 und Bildschirm, bevor Sie das System anschließen.

- > Schließen Sie den Bildschirm am Netz an.
- > Schließen Sie die Antenne an der VHF/UHF-Buchse am BeoSystem 2 an.
- > Schließen Sie das BeoSystem 2 am Netz an.

Wenn Sie die Lautsprecher noch nicht angeschlossen haben oder irgendwelche anderen Geräte am BeoSystem 2 anschließen möchten, stellen Sie den Netzanschluss noch nicht her!

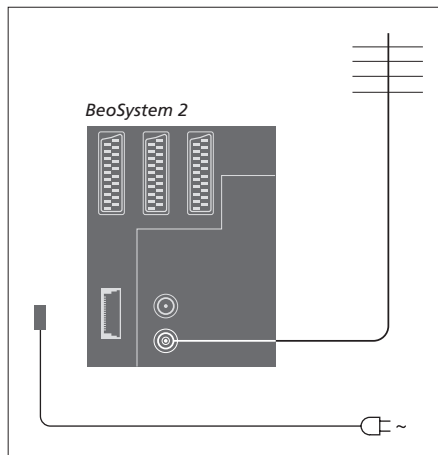

### Wenn die Anschlüsse erfolgt sind...

Schalten Sie den Netzschalter auf der Rückseite des BeoSystem 2 ein. Das System ist im Standbybetrieb und betriebsbereit. Sie können nun mit der Programmabstimmung beginnen, siehe „Programme abstimmen“ auf S. 26 der Bedienungsanleitung.

Der BeoVision 4 wurde für Standbybetrieb bei Nichtgebrauch konstruiert. Um den Betrieb mit der Fernbedienung zu ermöglichen, muss deshalb der Netzschalter eingeschaltet bleiben.

## Pflege

Die regelmäßige Pflege wie die Reinigung ist Aufgabe des Benutzers. Für beste Ergebnisse befolgen Sie die Anleitungen rechts. Fragen Sie bitte Ihren Bang & Olufsen Fachhandelspartner nach Empfehlungen für die regelmäßige Pflege.

### Oberflächen...

Wischen Sie Staub auf den Oberflächen mit einem trockenen, weichen Tuch ab. Entfernen Sie Fettflecken und hartnäckigen Schmutz mit einem weichen, fusselfreien und gut ausgewrungenen Tuch mit einer Lösung aus Wasser und wenigen Tropfen eines milden Reinigungsmittels wie z.B. Spülmittel. Diese Reinigungshinweise gelten auch für alle Standfüße und Wandhalterungen.

### Plasmabildschirm...

Reinigen Sie ihn nur mit einem trockenen, weichen Tuch. Verwenden Sie keine Flüssig- oder Sprühreiniger.

Vermeiden Sie längere Standbilder. Hierdurch können dauerhafte Nachbilder auf dem Bildschirm entstehen. Beispiele für Standbilder sind Logos, Videospiele, Computergrafiken und im 4:3-Format angezeigte Bilder.

### Beo4-Fernbedienung reinigen

Wischen Sie die Beo4-Fernbedienung mit einem weichen, fusselfreien und gründlich ausgewrungenen Tuch ab.

### Batterien der Beo4 wechseln...

Wenn die Beo4 „BATTERY“ anzeigt, müssen die Batterien in der Fernbedienung ausgetauscht werden.

Die Beo4 benötigt drei Batterien. Verwenden Sie bitte nur 1,5-V-Alkaline-Batterien (AAA). Wechseln Sie die Batterien wie auf dieser Seite gezeigt. Halten Sie die Batterien fest, bis Sie den Deckel wieder aufgesetzt haben.

Nach dem Batteriewechsel müssen Sie ca. 10 Sekunden warten, bis auf der Anzeige „TV“ erscheint. Die Beo4 ist nun wieder betriebsbereit.



Verwenden Sie zum Reinigen Ihres BeoVision 4 niemals Alkohol oder andere Lösungsmittel!

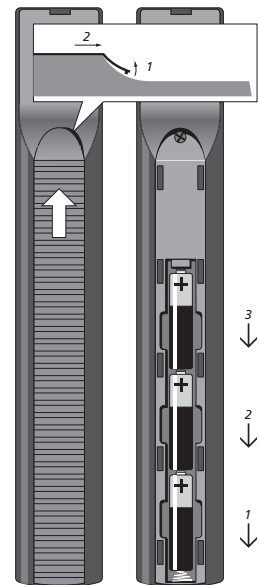

**HINWEIS!** Wenn die Frontscheibe des Bildschirms bricht, splittert oder anderweitig beschädigt wird, muss sie sofort ersetzt werden, da sie ansonsten Verletzungen verursachen kann. Fragen Sie hierzu bitte Ihren Bang & Olufsen Fachhandelspartner.



Am Anschlussfeld des BeoSystem 2 können Sie Signaleingangskabel sowie verschiedene andere Geräte wie einen DVD-Player oder ein über Link integriertes Bang & Olufsen Audiosystem anschließen.

Die V.TAPE-, AV- und DECODER-Buchsen dienen zum Anschluss zusätzlicher Geräte.

Sie müssen alle Geräte, die Sie an diesen Buchsen anschließen, im *Connections*-Menü registrieren. Weitere Informationen finden Sie im Kapitel „Zusätzliche Videogeräte registrieren“ auf S. 32 der Bedienungsanleitung.

#### AV- und Antennenbuchsen-Feld

##### V.TAPE

21-polige Buchse für den Anschluss eines BeoCord V 8000-Videorecorders.

##### AV

21-polige Buchse für den AV-Anschluss weiterer Geräte wie eines DVD-Players, einer Set-top Box oder eines sekundären Decoders. Schließen Sie hier keinen Baseband-Decoder an.

##### DECODER

21-polige Buchse zum Anschluss einer sekundären Set-top Box oder eines primären Decoders. An der Buchse kann entweder ein AV- oder ein HF-Decoder angeschlossen werden.

Die Buchse kann stattdessen für einen AV 2-Expander benutzt werden, der die Möglichkeit zum gleichzeitigen Anschluss eines Decoders und anderer zusätzlicher, nicht von Bang & Olufsen stammender Videogeräte bietet.

##### MASTER LINK

Buchse für den Anschluss eines kompatiblen Bang & Olufsen Audiosystems. Die Buchse dient auch für den Anschluss des BeoLink-Systems zur Verteilung des Tons im ganzen Haus.

##### LINK

Antennenausgang für die Verteilung von Videosignalen in andere Räume.

##### VHF/UHF

Antenneneingangsbuchse für Außenantenne oder Kabelnetz.

##### ATTN. ON/OFF

Abschwächer für Antennensignal. Optionen sind:

- OFF: Normaleinstellung
- ON: Signale gedämpft

##### IR OUTPUT

Für den Anschluss einer Set-top Box.

##### VGA-IN

Für den Anschluss einer HD-Videoquelle oder eines PC.

##### SPDIF 3

Digitale Eingangsbuchse für den Anschluss z.B. eines DVD-Players. SPDIF 3 dient als Digitaleingang für an der VGA-IN Buchse des BeoSystem 2 angeschlossene Geräte.

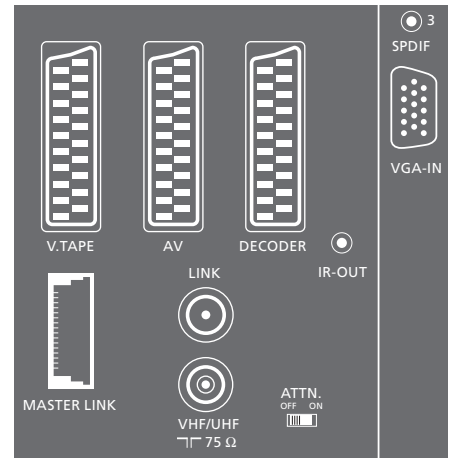

AV- und Antennenbuchsen-Feld.

**Lautsprecher- und Digitaleingangsbuchsen****FRONT**

Zwei Buchsen zum Anschluss der vorderen Lautsprecher für Surround Sound.

**CENTRE**

Buchse zum Anschluss der mittleren Lautsprecher für Surround Sound.

**REAR**

Zwei Buchsen zum Anschluss der hinteren Lautsprecher für Surround Sound.

**SUBWOOFER**

Buchse zum Anschluss eines BeoLab 2-Subwoofers für Surround Sound.

**SPDIF 1**

Digitaleingangsbuchse zum Anschluss z.B. eines DVD-Players. SPDIF 1 dient für den Digitaleingang von an der AV-Buchse des BeoSystem 2 angeschlossenen Geräten.

**SPDIF 2**

Digitaleingangsbuchse zum Anschluss z.B. eines DVD-Players. SPDIF 2 dient für den Digitaleingang von an der V.TAPE-Buchse des BeoSystem 2 angeschlossenen Geräten.

Wenn die V.TAPE-Buchse für *V.Mem* bzw. *None* konfiguriert ist, dient die SPDIF 2-Buchse für Geräte, die stattdessen an der DECODER-Buchse angeschlossen sind.

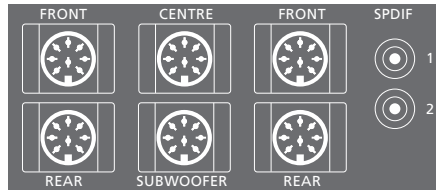
**Zusätzliche Buchsen****ON/OFF**

Netzschalter.

**IR IN**

Zum Anschluss eines BeoLink-IR-Empfängers für die Fernbedienung des BeoVision 4.

**MAINS**

Netzanschluss.

**RGB**

Für den Anschluss des Bildschirms.

**RS232**

Für den Anschluss des Bildschirms.

**FAN**

Für den Anschluss eines externen Lüfters.

**S-VHS / VIDEO / R / L / PHONES**

Camcorder- und Kopfhörerbuchsen. Weitere Informationen finden Sie auf S. 12 unter „Vorderes Anschlussfeld am BeoSystem 2“.

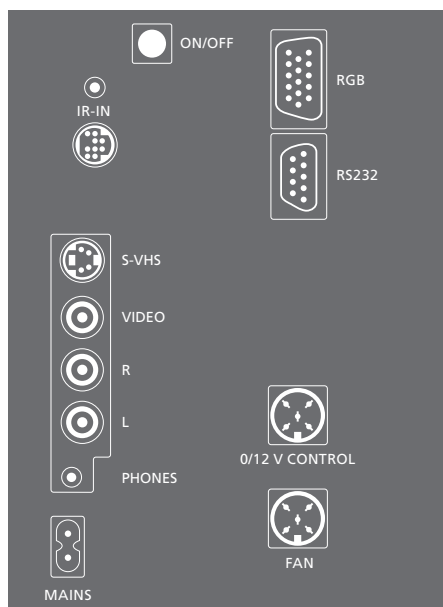

### Anschlussfeld – Plasmabildschirm

Das Anschlussfeld hinten am Bildschirm dient zum Anschluss am BeoSystem 2.

#### DVI

Für den Anschluss einer HD-Videoquelle oder eines PC.

#### PC IN

Verbindung mit der RGB-Buchse am BeoSystem 2.

#### SERIAL

Verbindung mit der RS232-Buchse am BeoSystem 2.

#### Für den Techniker...

Wenn die Anschlüsse erfolgt sind, müssen Sie den Bildschirmstyp in einem Service-Menü wählen.

#### Bei eingeschaltetem BeoVision 4...

- > **MENU** drücken, um das Hauptmenü aufzurufen.
- > Mit **▼ Setup** markieren, dann **GO** drücken.
- > Zweimal **0** und dann **GO** drücken. Das Service-Menü erscheint.
- > **1** drücken, um das *Monitor*-Menü zu öffnen.
- > Mit **▼ Plasma version setup** markieren, dann **GO** drücken.
- > **▲** bzw. **▼** drücken, um den Bildschirmstyp zu wählen, dann mit **GO** speichern.
- > Das Menü mit **EXIT** verlassen.
- > Mit **•** das System ausschalten.

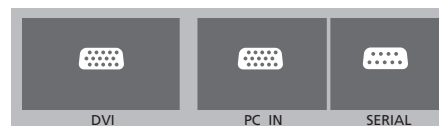

*WICHTIGER HINWEIS! Wenn Sie einen Computer am Bildschirm anschließen und diesen als Monitor benutzen möchten, stellen Sie sicher, dass Sie vor der Verbindung von Computer und Bildschirm das BeoSystem 2, den BeoVision 4, den Computer und alle am Computer angeschlossene Peripherie vom Netz trennen. Außerdem muss der Computer gemäß seiner Anleitung an einer geerdeten Netzdose angeschlossen werden.*

## Vorderes Anschlussfeld am BeoSystem 2

Sie können einen Kopfhörer anschließen und ein TV-Programm anhören oder Ihre eigenen Aufnahmen von einem Camcorder auf dem BeoVision 4 anschauen. Wenn Sie z.B. einen BeoCord V 8000-Videorecorder angeschlossen haben, können Sie Ihre Camcorderaufnahmen auf Videocassette überspielen.

### Das vordere Anschlussfeld

#### S-VHS

Nur zum Anschluss von S-VHS- bzw. Hi-8-Camcordern.

#### VIDEO – R – L

Zum Anschluss einer Videokamera:

R – L: Für Audioanschluss (rechter bzw. linker Tonkanal).

VIDEO: Für das Videosignal.

#### PHONES

Sie können Stereokopfhörer an der PHONES-Buchse anschließen. Sie können die am BeoSystem 2 angeschlossenen Lautsprecher dann durch Drücken der Mitte der Beo4-Lautstärketaste ausschalten.

### Camcorderaufnahmen auf dem BeoVision 4 anschauen

Um Ihre Camcorderaufnahmen anzuschauen, schließen Sie den Camcorder an und schalten Sie den BeoVision 4 ein. Wenn Sie dann Ihren Camcorder auf Wiedergabe schalten, erkennt das BeoSystem 2 automatisch das Signal, und Sie können sich die Bilder des Camcorders auf dem BeoVision 4 ansehen.

#### *Wenn das Camcordersignal ausgeschaltet ist...*

> Drücken Sie wiederholt **LIST**, bis die Beo4 CAMERA anzeigt, und dann **GO**.

*Um CAMERA auf der Beo4 anzeigen zu können, muss die Option zur Funktionsliste der Beo4 hinzugefügt werden. Weitere Informationen finden Sie auf S. 32 unter „Beo4 individuell einstellen“.*



### Camcorderaufnahmen kopieren

Wenn Sie z.B. einen BeoCord V 8000-Videorecorder am BeoSystem 2 angeschlossen haben und Ihren Camcorder an den Camcorder- und Kopfhörerbuchsen anschließen, können Sie Ihre Camcorderaufnahmen auf eine Videocassette kopieren. Beim Kopiervorgang können Sie ein TV-Programm anschauen oder das BeoSystem 2 in den Standbybetrieb schalten.

#### *Um eine Camcorderaufnahme zu kopieren...*

- > Schließen Sie Ihren Camcorder an und schalten Sie ihn auf Wiedergabe.
- > Drücken Sie **RECORD**, um den BeoCord V 8000 für die Aufnahme vorzubereiten.
- > Drücken Sie nochmals **RECORD**, um die Aufnahme zu beginnen.
- > Drücken Sie **V MEM** und dann **STOP**, um eine Aufnahme zu unterbrechen.
- > Drücken Sie **RECORD**, um eine unterbrochene Aufnahme fortzusetzen, oder...
- > ...drücken Sie nochmals **STOP**, um eine Aufnahme ganz zu beenden.

Eine Surround-Sound-Konfiguration ist ganz einfach in Ihrem Wohnzimmer realisierbar. Orientieren Sie sich am Bild, um Ihre optimale Hör- und Sehposition zu finden. Den besten Klang genießen Sie in der Fläche zwischen den Lautsprechern.

Für Surround Sound müssen Sie Ihre Lautsprecher kalibrieren. Hierbei stellen Sie die Balance zwischen den Lautsprechern ein. Auf den folgenden Seiten finden Sie weitere Hinweise.

## Externe Lautsprecher aufstellen

Die drei Abbildungen rechts zeigen Beispiele für die Aufstellung von BeoVision 4 und Lautsprechern in verschiedenen Raumtypen und -größen.

### Die folgenden Richtlinien gelten für jede Lautsprecheraufstellung:

- Verwenden Sie immer Ihre leistungsstärkeren Lautsprecher als vordere Lautsprecher.
- Stellen Sie Ihre Lautsprecher an den gewünschten Positionen auf, bevor Sie sie anschließen.
- Die hinteren Lautsprecher befinden sich am besten auf beiden Seiten hinter Ihrer bevorzugten Hörposition.
- Die vorderen und hinteren Lautsprecherpaare müssen sich nicht unbedingt in den Raumecken befinden.
- Wenn Sie einen BeoLab 2-Subwoofer verwenden, finden Sie in dessen Anleitung Hinweise zu Aufstellungsmöglichkeiten.

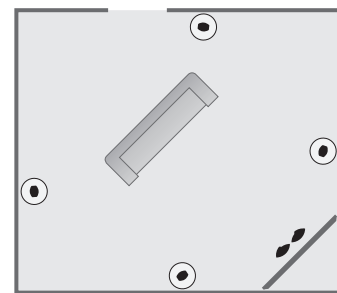
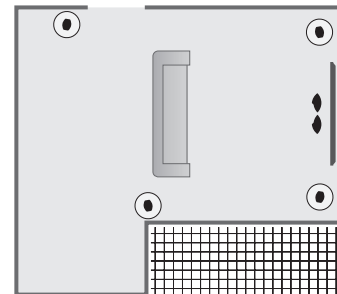
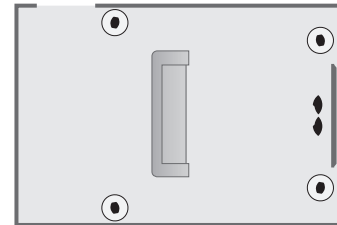

## Lautsprecher anschließen

Sie können Bang & Olufsen Lautsprecher und einen BeoLab 2-Subwoofer am Anschlussfeld auf der Rückseite des BeoSystem 2 anschließen. Die Lautsprecher müssen aus dem Power Link-Programm von Bang & Olufsen stammen.

Sie können die Signale von Lautsprecher zu Lautsprecher durchschleifen (siehe Anleitung zu Ihren Lautsprechern) oder die Lautsprecher an die jeweiligen Buchsen anschließen. Falls notwendig, hält Ihr Bang & Olufsen Fachhandelspartner längere Kabel und Adapter für Sie bereit.

Schließen Sie die mit den Lautsprechern gelieferten Kabel folgendermaßen an:

- > Schließen Sie die beiden vorderen Lautsprecher an den mit FRONT bezeichneten Buchsen an.
- > Schließen Sie die beiden hinteren Lautsprecher an den mit REAR bezeichneten Buchsen an.
- > Schließen Sie die mittleren Lautsprecher an der mit CENTRE bezeichneten Buchse an. Beim Anschluss der mittleren Lautsprecher schleifen Sie die Signale von einem zum anderen Lautsprecher durch.
- > Schließen Sie den Subwoofer an der mit SUBWOOFER bezeichneten Buchse an.

Denken Sie daran, den L – R – LINE-Schalter sowohl an den Lautsprechern der vorderen als auch der hinteren Paare auf L bzw. R (linker bzw. rechter Kanal) zu stellen, um ihre relative Position in jedem Paar festzulegen. Stellen Sie den linken vorderen Lautsprecher auf L ein, den rechten hinteren Lautsprecher auf R usw.

Wenn Sie nur ein Lautsprecherpaar haben, schließen Sie es an den FRONT-Buchsen an.

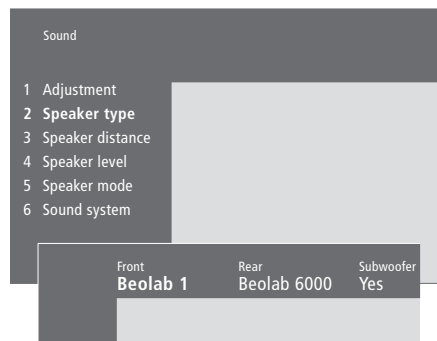
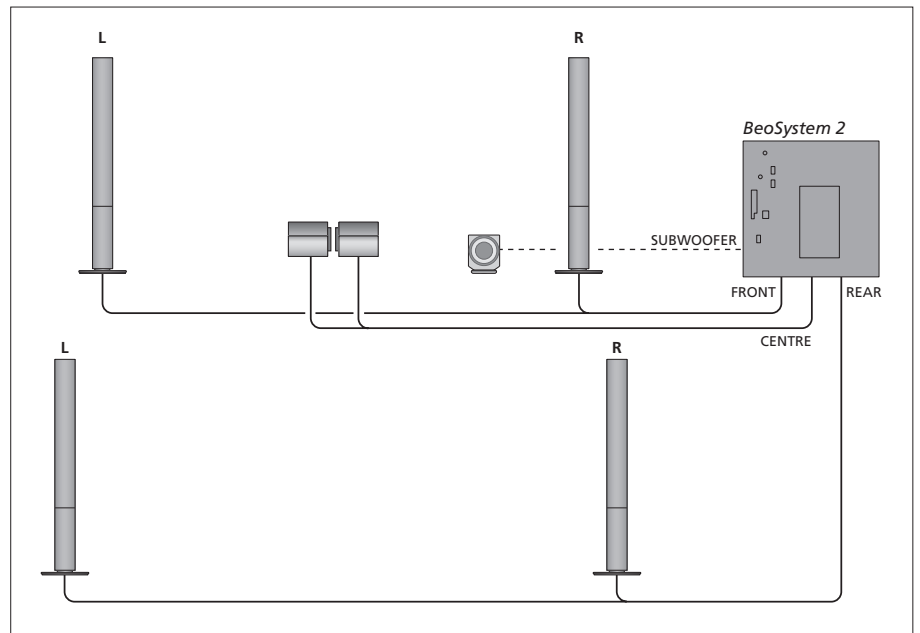

- > Drücken Sie **MENU**, um das Hauptmenü aufzurufen.
- > Drücken Sie **3**, um das Setup-Menü aufzurufen.
- > Drücken Sie **2**, um das Sound-Menü aufzurufen.
- > Drücken Sie nochmals **2**, um das Speaker type-Menü aufzurufen.
- > Drücken Sie **▲** bzw. **▼**, um den Lautsprechertyp anzuzeigen, und **▶▶** um zum nächsten Lautsprecherpaar zu wechseln. Wählen Sie **None**, wenn keine Lautsprecher angeschlossen sind.
- > Wenn Sie einen BeoLab 2-Subwoofer haben, drücken Sie **▶▶**, um den Cursor auf Subwoofer zu setzen, und **▼**, um die Feldangabe in Yes zu ändern.
- > Drücken Sie **GO**, um die gewählten Optionen zu speichern, oder...
- > ...drücken Sie **EXIT**, um das Menü ohne Speichern zu verlassen.

Wenn Sie nur ein Lautsprecherpaar haben, stellen Sie „Front“ auf „None“ ein – NICHT auf Ihren Lautsprechertyp!

Weitere Informationen zum „Speaker type“-Menü finden Sie auf S. 38.

## Lautsprecherabstand einstellen

Geben Sie hierzu bei eingeschaltetem BeoVision 4 aus Ihrer bevorzugten Fernsehposition die direkten Entfernungen in Metern zwischen Ihnen und den einzelnen Lautsprechern ein.

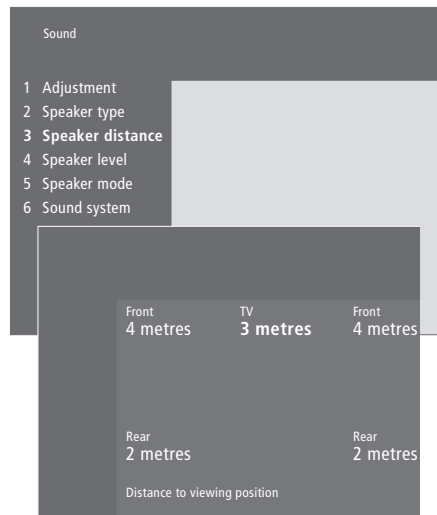

- > Drücken Sie **MENU**, um das Hauptmenü aufzurufen.
- > Drücken Sie **3**, um das *Setup*-Menü aufzurufen.
- > Drücken Sie **2**, um das *Sound*-Menü aufzurufen.
- > Drücken Sie **3**, um das *Speaker distance*-Menü aufzurufen. Die angeschlossenen Lautsprecher werden angezeigt.
- > Verschieben Sie mit ◀ bzw. ▶ den Cursor von Lautsprecher zu Lautsprecher und wählen Sie mit ▲ bzw. ▼ den Abstand in Metern zwischen dem Fernsehplatz und jedem Lautsprecher.
- > Wenn Sie den Lautsprecherabstand eingegeben haben, drücken Sie **GO**, um Ihre Einstellungen zu speichern, oder...
- > ...drücken Sie **EXIT**, um das Menü ohne Speichern zu verlassen.

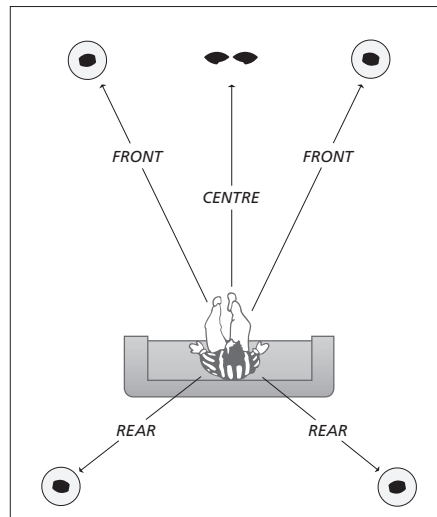

Weitere Informationen zum „Speaker distance“-Menü finden Sie auf S. 38.

Für einen BeoLab 2-Subwoofer müssen Sie keine Entfernung eingeben, da die Subwoofer-Aufstellung wenig Einfluss auf der Klang hat.

## Lautstärke kalibrieren

Wenn Sie die für Surround Sound notwendigen Lautsprecher am BeoSystem 2 angeschlossen haben, müssen Sie eine Lautsprecherkalibrierung durchführen.

Hierzu wird abwechselnd von jedem Ihrer für Surround Sound angeschlossenen Lautsprecher ein Kalibrierungston abgegeben. Sie müssen die Lautstärke aller angeschlossenen Lautsprecher an die Lautstärke der mittleren Lautsprecher anpassen. Sie können wählen, ob die Tonsequenz automatisch oder manuell erfolgt.

Wenn Sie Ihre Lautsprecher kalibriert haben, müssen Sie eine Neukalibrierung nur dann vornehmen, wenn Sie z.B. den Aufstellungsplatz eines oder mehrerer Lautsprecher ändern.

*Der Subwoofer muss für Surround Sound nicht kalibriert werden. Wenn Sie nach Abschluss Ihrer Lautsprecherkalibrierung die Lautstärke des Subwoofers doch noch einstellen möchten, finden Sie Hinweise hierzu unter „Bild und Ton einstellen“ auf S. 35 der Bedienungsanleitung.*

*Die Lautstärke der mittleren Lautsprecher dient zum Vergleich mit den externen Lautsprechern und kann nicht eingestellt werden.*

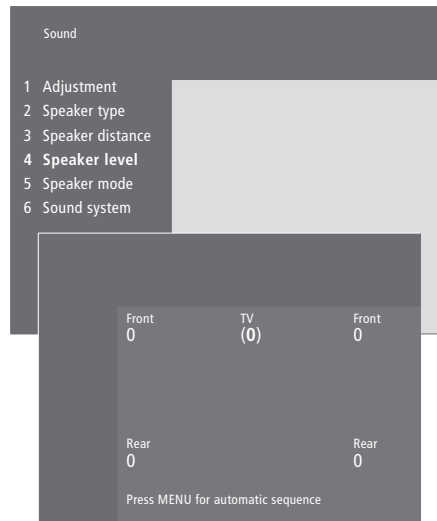

- > Drücken Sie **MENU**, um das Hauptmenü aufzurufen.
- > Drücken Sie **3**, um das *Setup*-Menü aufzurufen.
- > Drücken Sie **2**, um das *Sound*-Menü aufzurufen.
- > Drücken Sie **4**, um das *Speaker level*-Menü aufzurufen. TV ist markiert, und die mittleren Lautsprecher sind eingeschaltet.
- > Drücken Sie **▲** bzw. **▼**, um die Lautstärke einzustellen, und **◀** bzw. **▶**, um zum nächsten Lautsprecher zu wechseln.
- > Wenn Sie die Lautstärke aller Lautsprecher für Surround Sound eingestellt haben, speichern Sie Ihre Einstellungen mit **GO**, oder...
- > ...drücken Sie **EXIT**, um das Menü ohne Speichern zu verlassen.

*Weitere Informationen zum „Speaker level“-Menü finden Sie auf S. 38.*



## Lautsprechermodus voreinstellen

Sie können zwei Lautsprechermodi voreinstellen, einen, der jedes Mal benutzt wird, wenn Sie eine Videoquelle in Ihrem System einschalten, und einen anderen, der jedes Mal benutzt wird, wenn Sie eine an Ihr System angeschlossene Audioquelle einschalten. Sie können weiterhin einen anderen Lautsprechermodus wählen, wie auf S. 10 in der Bedienungsanleitung beschrieben.

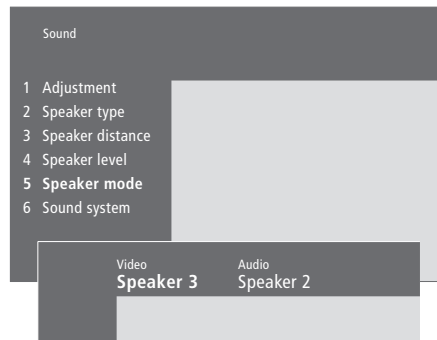

- > Drücken Sie **MENU**, um das Hauptmenü aufzurufen.
- > Drücken Sie **3**, um das *Setup*-Menü aufzurufen.
- > Drücken Sie **2**, um das *Sound*-Menü aufzurufen.
- > Drücken Sie **5**, um das *Speaker mode*-Menü aufzurufen.
- > Drücken Sie **▲** oder **▼**, um zwischen Lautsprechermodi umzuschalten, und **◀◀** oder **▶▶**, um zwischen *Video* und *Audio* zu wechseln.
- > Wenn Sie Ihre Lautsprechermodi gewählt haben, drücken Sie **GO**, um Ihre Einstellungen zu speichern, oder...
- > ...drücken Sie **EXIT**, um das Menü ohne Speichern zu verlassen.

Weitere Informationen zum „Speaker mode“-Menü finden Sie auf S. 39.

## Zusätzliche Geräte anschließen

Sie können unterschiedliche Typen von Audio- und Videogeräten wie Videorecorder, Set-top Box oder Camcorder am BeoSystem 2 anschließen.

Denken Sie beim Anschluss anderer Videogeräte am BeoSystem 2 daran, zuerst die AV-Buchse am BeoSystem 2 zu verwenden, wenn diese noch nicht belegt ist.

Bitte beachten Sie die Anleitungen zu Ihren zusätzlichen Geräten, um deren richtigen Anschluss zu gewährleisten.

Denken Sie daran, alle angeschlossenen Geräte zu registrieren. Weitere Informationen finden Sie im Kapitel *„Zusätzliche Videogeräte registrieren“* auf S. 32 der Bedienungsanleitung.

### AV 2-Expander

Der optionale AV 2-Expander ist eine SCART-Erweiterung zum Anschluss von nicht von Bang & Olufsen stammenden Geräten wie Decodern, Spielkonsolen und Kameras an der DECODER-Buchse des BeoSystem 2. Verbinden Sie einen Stecker eines 21-poligen Kabels mit der TV-Buchse an der Expanderbox und den anderen Stecker mit der DECODER-Buchse am BeoSystem 2. Die Fernbedienung der über den AV 2-Expander angeschlossenen Geräte ist nicht möglich.

### Videorecorder

Schließen Sie einen Bang & Olufsen Videorecorder mit einem 21-poligen Kabel an der V.TAPE-Buchse des BeoSystem 2 an. Verbinden Sie das Antennenkabel mit der Eingangsbuchse am Videorecorder. Schleifen Sie das Antennensignal zur Antennenbuchse am BeoSystem 2 durch.

### DVD-Player

Schließen Sie einen DVD-Player wie einen Bang & Olufsen DVD 1 mit einem 21-poligen Kabel am BeoSystem 2 an. Verbinden Sie die AV-Buchse an Ihrem DVD-Player mit der AV-Buchse am BeoSystem 2. Verbinden Sie die DIGITAL OUTPUT-Buchse am DVD 1 mit der SPDIF 1-Buchse am BeoSystem 2. Wenn das erforderliche Kabel nicht beiliegt, erhalten Sie es von Ihrem Bang & Olufsen Fachhandelspartner!

### Spielkonsole, Camcorder usw.

Wir empfehlen, für den vorübergehenden Anschluss von Geräten wie einer Spielkonsole oder eines Camcorders die Buchsen am vorderen Anschlussfeld zu benutzen. Die Benutzung dieser Buchsen ist im Kapitel *„Vorderes Anschlussfeld am BeoSystem 2“* auf S. 12 erläutert.

Schließen Sie eine Set-top Box\* an der V.TAPE-, AV- oder DECODER-Buchse des BeoSystem 2 an. Wenn diese Buchsen bereits belegt sind, können Sie die sekundäre Set-top Box auch am vorderen Anschlussfeld des BeoSystem 2 anschließen.

Auch ein Decoder kann sowohl an der DECODER- als auch der AV-Buchse des BeoSystem 2 angeschlossen werden.

Sie müssen überprüfen, ob alle angeschlossenen Geräte im *Connections*-Menü registriert sind. Weitere Informationen finden Sie im Kapitel „Zusätzliche Videogeräte registrieren“ auf S. 32 der Bedienungsanleitung.

Wenn Sie eine hochauflösende Set-top Box haben, finden Sie auf S. 22 Informationen zu Anschluss und Registrierung.

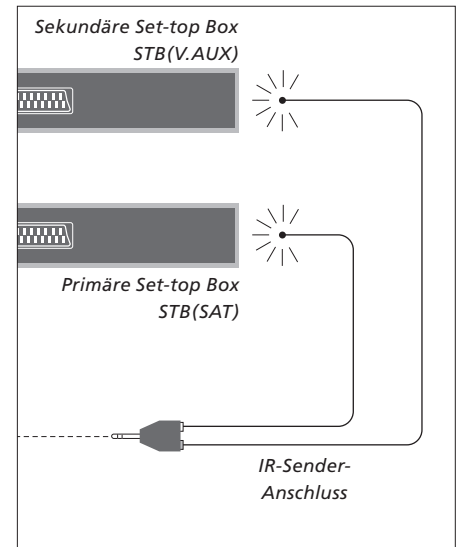
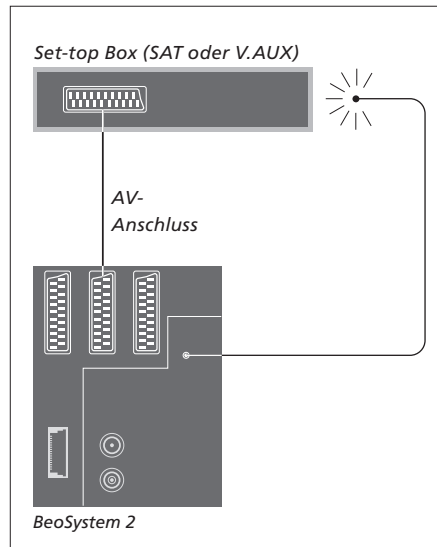

## Set-top Box anschließen

Trennen Sie alle beteiligten Systeme vom Netz, bevor Sie mit dem Anschluss externer Geräte beginnen. Benutzen Sie das 21-polige AV-Kabel zum Anschluss der Set-top Box an Ihrem BeoSystem 2:

- > Schließen Sie ein Ende an der Set-top Box an.
- > Verlegen Sie das Kabel zur V.TAPE-, AV- oder DECODER-Buchse auf der Rückseite des BeoSystem 2.
- > Schließen Sie den IR-Sender an der IR OUTPUT-Buchse des BeoSystem 2 an.
- > Befestigen Sie den IR-Sender am IR-Empfänger der Set-top Box.

*Um die mit Ihrer Set-top Box gelieferte Fernbedienung benutzen zu können, dürfen Sie den IR-Empfänger der Box nicht völlig abdecken.*

## Wenn Sie zwei Set-top Boxen anschließen...

- Sie benötigen einen IR Y-Adapter (Bestellnr. 6174171), um zwei Set-top Boxen an Ihrem BeoSystem 2 anzuschließen. Fragen Sie bitte Ihren Bang & Olufsen Fachhandelspartner. Gehen Sie wie nachfolgend beschrieben vor, wenn Sie zwei Set-top Boxen am BeoSystem 2 anschließen:
- > Schließen Sie Ihre primäre und sekundäre Set-top Box wie gezeigt mit 21-poligen AV-Kabeln an den AV- und DECODER-Buchsen (bzw. den DECODER- und V.TAPE-Buchsen, wenn die AV-Buchse bereits belegt ist) des BeoSystem 2 an.
  - > Schließen Sie den IR Y-Adapter an der IR OUTPUT-Buchse des BeoSystem 2 an.
  - > Schließen Sie den IR-Sender für Ihre primäre Set-top Box an der chromfarbigen Buchse des IR Y-Adapters an und das andere Ende am IR-Empfänger Ihrer primären Set-top Box.
  - > Schließen Sie den IR-Sender für Ihre sekundäre Set-top Box an der goldfarbigen Buchse des IR Y-Adapters an und das andere Ende am IR-Empfänger Ihrer sekundären Set-top Box.
  - > Registrieren Sie Ihre primäre Set-top Box im *Connections*-Menü als STB (DTV) und Ihre sekundäre Set-top Box als STB (V.AUX).

\*HINWEIS! Set-top Boxen müssen gemäß ihrer mitgelieferten Dokumentation eingestellt werden.

## Alternativer Anschluss für Set-top Box

Wenn die V.TAPE-, AV- und DECODER-Buchsen bereits belegt sind, können Sie die sekundäre Set-top Box auch am vorderen Anschlussfeld anschließen.



Vorderes Anschlussfeld

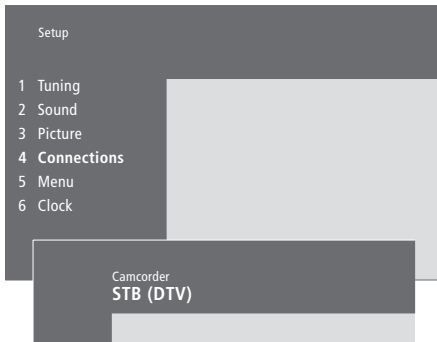

### Wenn Sie eine Set-top Box am vorderen Anschlussfeld anschließen...

- > Drücken Sie **MENU**, um das Hauptmenü aufzurufen.
- > Drücken Sie **3**, um das *Setup*-Menü aufzurufen.
- > Drücken Sie **▼**, um den Cursor nach unten auf *Connections* zu verschieben.
- > Drücken Sie **MENU**. *Connections* ändert sich in *Camcorder*.
- > Drücken Sie **GO**, um das *Camcorder*-Menü anzuzeigen.
- > Drücken Sie **▲** bzw. **▼**, um Ihre Optionen anzuzeigen. Wählen Sie entweder *STB (DTV)* oder *STB (V.AUX)*. Sie können natürlich *Camcorder* wählen, wenn Sie einen Camcorder am Bedienfeld für direkte Bedienung angeschlossen haben.
- > Drücken Sie **GO**.
- > Wenn Sie Ihre Set-top Box registriert haben, werden Sie aufgefordert, den Typ Ihrer Set-top Box aus einer Bildschirmliste zu wählen. Weitere Informationen finden Sie im Kapitel „Zusätzliche Videogeräte registrieren“ auf S. 32 der Bedienungsanleitung.
- > Wenn Sie Ihren STB-Typ gewählt haben, drücken Sie **GO**, um die Einstellungen zu speichern, oder...
- > ...drücken Sie **EXIT**, um das Menü ohne Speichern zu verlassen.

### Zugriff auf eine am vorderen Anschlussfeld angeschlossene Set-top Box...

- > Wenn Ihre Set-top Box als *STB (DTV)* registriert ist, drücken Sie **DTV** auf der Beo4.
- > Wenn sie als *STB (V.AUX)* registriert ist, drücken Sie mehrfach **LIST**, bis die Beo4 *V.AUX\** anzeigt, und dann **GO**.

*Um V.AUX auf der Beo4 anzeigen zu können, muss diese Option zur Funktionsliste der Beo4 hinzugefügt werden. Weitere Informationen finden Sie auf S. 32 unter „Beo4 individuell einstellen“.*

## AV- oder HF-Decoder anschließen

Um einen AV-Decoder (einen Baseband-Decoder wie Canal+) anzuschließen, schließen Sie das Kabel von der Antenne wie üblich am BeoSystem 2 an. Schließen Sie den AV-Decoder an der 21-poligen Buchse mit der Bezeichnung DECODER am BeoSystem 2 an.

Falls Sie einen HF-Decoder anschließen möchten, schließen Sie das Außenantennenkabel an der Decoder-Eingangsbuchse an und führen Sie das Kabel zur Antennenbuchse (VHF/UHF) des BeoSystem 2 weiter. Schließen Sie den HF-Decoder an der 21-poligen DECODER-Buchse am BeoSystem 2 an.

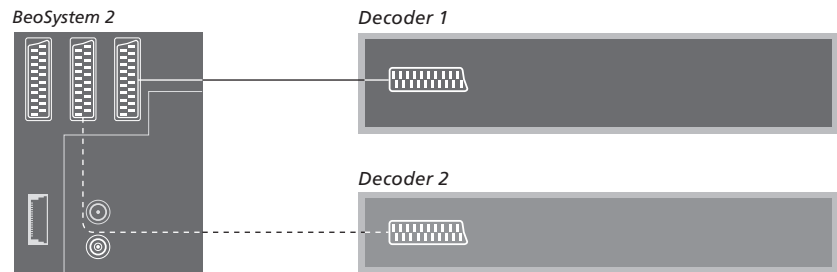

## Zwei Decoder anschließen

Wenn Sie zwei Decoder am BeoSystem 2 anschließen möchten, schließen Sie Ihren primären Decoder an der DECODER-Buchse und Ihren sekundären Decoder an der AV-Buchse des BeoSystem 2 an.

*Schließen Sie keinen ungeklemmten Baseband-Decoder an der AV-Buchse an!*

## Eine HD-Quelle bzw. einen PC anschließen

Sie können eine hochauflösende Quelle (HD) wie eine Set-top Box oder einen DVD-Recorder am BeoSystem 2 anschließen. Sie haben so Zugriff auf digitale Videoquellen. Sie können auch einen PC anschließen.

Sie können diese Quellen auch am BeoVision 4 anschließen.

Achten Sie darauf, alle angeschlossenen Geräte im BeoSystem 2 *Connections*-Menü zu registrieren. Bedenken Sie aber, dass der Anschluss von HD-Quellen einige Funktionen des BeoSystem 2 einschränken bzw. ändern kann. Dieses Kapitel beschreibt diese Einschränkungen und Änderungen.

Weitere Informationen zum *Connections*-Menü finden Sie auf S. 40.

### Anschließen

Die VGA-IN-Buchse am BeoSystem 2 dient zum Anschluss einer hochauflösenden Quelle wie einer Set-top Box bzw. eines PC. Nachstehend sind einige Beispiele für mögliche Konfigurationen gezeigt.

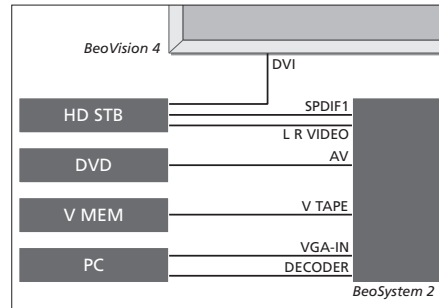

Einstellungen Im *Connections*-Menü:

- AV auf DVD
- V Mem auf V Mem
- Decoder auf PC (VGA) einstellen
- Camera auf STB (DTV/DVI) oder STB (AUX/DVI) einstellen.

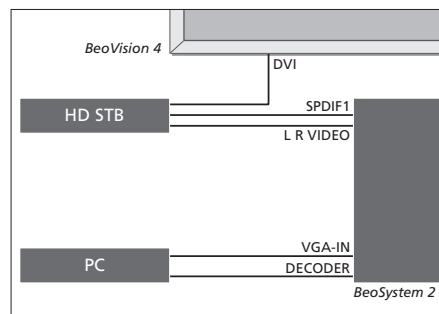

Einstellungen Im *Connections*-Menü:

- Decoder auf PC (VGA) einstellen
- Camera auf STB (DTV/DVI) oder STB (AUX/DVI) einstellen.

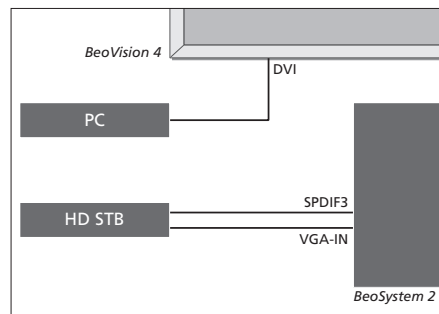

Einstellungen Im *Connections*-Menü:

- Decoder auf STB (DTV/Ypbr) oder STB (AUX/Ypbr) einstellen
- Camera auf PC (DVI) einstellen.

Wenn Sie eine hochauflösende Set-top Box oder andere HD-Quelle am BeoSystem 2 anschließen möchten, beachten Sie, dass hierfür ein Spezialkabel erforderlich ist, das Sie bei Ihrem Bang & Olufsen Fachhandelspartner erhalten.

## Registrieren

HD-Geräte können für die AV-, Decoder- und Camera-Buchsen registriert werden. Um auf Camera zuzugreifen, markieren Sie Decoder und drücken die MENU-Taste auf der Beo4.

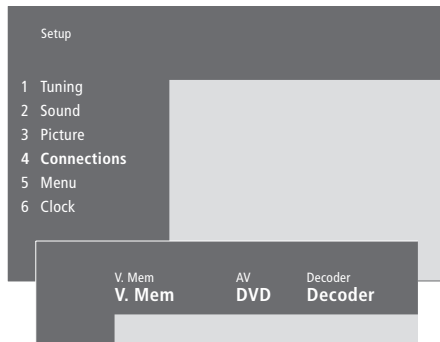

### HD-Optionen im Connections-Menü:

#### AV

*DVD (YPbr)*... für einen an der VGA-IN-Buchse des BeoSystem 2 angeschlossenen DVD-Player.  
*DVD2 (YPbr)*... für einen an der VGA-IN-Buchse des BeoSystem 2 angeschlossenen zweiten DVD-Player oder Videorecorder.

#### Decoder

*STB (DTV/YPbr), STB (AUX/YPbr)*... für eine an der VGA-IN-Buchse des BeoSystem 2 angeschlossene Set-top Box.  
*PC (VGA)*... für einen an der VGA-IN-Buchse des BeoSystem 2 angeschlossenen PC.

#### Camera

*STB (DTV/DVI), STB (AUX/DVI)*... für eine an der DVI-Buchse des BeoVision 4 angeschlossene Set-top Box.  
*PC (DVI)*... für einen an der DVI-Buchse des BeoVision 4 angeschlossenen PC.

## Auf HD-Quellen bzw. einen PC zugreifen

Sie können mit der Beo4-Fernbedienung auf HD-Quellen zugreifen.

Drücken, um eine als STB (DTV/DVI) oder STB (DTV/YPbr) registrierte Set-top Box einzuschalten

Wiederholt drücken, um V.AUX auf der Beo4 anzuzeigen

Drücken, um eine als V.AUX oder AUX registrierte Quelle einzuschalten wie eine als STB (AUX/DVI) registrierte Set-top Box

Wiederholt LIST drücken, um PC auf der Beo4 anzuzeigen

GO drücken, um einen angeschlossenen PC einzuschalten

*Um V.AUX bzw. PC auf der Beo4 anzuzeigen, müssen Sie diese Optionen zur Funktionsliste der Beo4 hinzufügen. Weitere Informationen finden Sie auf S. 32 unter „Beo4 individuell einstellen“.*

*Wenn Sie PC als Quelle wählen, können Sie das Hauptmenü nicht aufrufen, ohne zuerst eine andere Quelle wie TV zu wählen. Beachten Sie auch, dass Sie die Einstellungen für Helligkeit, Farbe, Kontrast oder Tint (Farbton) im PICTURE-Menü und nicht am PC vornehmen müssen. Weitere Informationen finden Sie unter „Bildeinstellungen speichern“ auf S. 35 in der Bedienungsanleitung.*

*Vermeiden Sie längere Standbilder wie Computergrafik. Hierdurch können dauerhafte Nachbilder auf dem Bildschirm entstehen!*

### DTV

### LIST

V.AUX

### GO

### LIST

PC

### GO

**HINWEIS!** Der Anschluss von HD-Geräten am BeoSystem 2 beeinflusst einige Videofunktionen:

- Es ist keine Statusanzeige auf dem Bildschirm vorhanden, das Menüsystem ist jedoch weiter verfügbar;
- Das auf S. 20 in der Bedienungsanleitung beschriebene Set-top Box Controller-Menü erscheint nicht;
- Wenn Sie wie auf S. 11 in der Bedienungsanleitung beschrieben FORMAT 2 für Letterbox-Bilder gewählt haben, können Sie das Bild nicht auf- und abwärts scrollen;
- Sie können Ton und Bild von einer HD-Quelle nicht zu einem Produkt in einem Linkraum verteilen;
- Sie können eine HD-Quelle nur dann aufnehmen, wenn Ihre HD-Ausrüstung auch ein Signal mit Standardauflösung (SD) liefert;
- Sie können die HD-Quelle nicht wählen, wenn Sie die auf S. 14 in der Bedienungsanleitung beschriebene P-AND-P-Funktion benutzen.

## Das HD-Bild einstellen

Wenn Sie eine HD-Quelle mit dem BeoSystem 2 benutzen, möchten Sie evtl. das Bild einstellen. Mit der Beo4-Fernbedienung können Sie Lage, Größe und Proportionen des Bilds ändern.

### Bei eingeschalteter

#### HD-Quelle...

Wiederholt LIST drücken, bis  
FORMAT angezeigt wird

**LIST**

FORMAT

Drücken, um das Bild einstellen  
zu können

**9**

Das Bild auf- bzw. abwärts  
verschieben

▲

▼

Das Bild nach links bzw. rechts  
verschieben

◀ ▶

Die Bildhöhe verringern

■

Die Bildhöhe vergrößern

■

Die Bildbreite verringern

■

Die Bildbreite vergrößern

■

Die Einstellungen speichern

**GO**

Mit EXIT zurückkehren, ohne die  
Einstellungen zu speichern

**EXIT**





# Audiosystem mit BeoVision 4

Wenn Sie ein kompatibles Bang & Olufsen Audiosystem am BeoSystem 2 anschließen, können Sie die Vorteile eines integrierten Audio-/Videosystems genießen.

So können Sie eine CD in Ihrem Audiosystem über die an Ihrem BeoSystem 2 angeschlossenen Lautsprecher wiedergeben oder ein TV-Programm einschalten und dabei den Ton auf die Lautsprecher Ihres Audiosystems schalten.

Ihre Systeme können sich im selben Raum oder in verschiedenen Räumen befinden, wobei der BeoVision 4 in einem Raum und das Audiosystem mit einem Lautsprecherpaar in einem anderen Raum stehen kann.

*Nicht alle Bang & Olufsen Audiosysteme unterstützen die Integration mit dem BeoSystem 2.*

## Audiosystem anschließen

Verbinden Sie einen mehrpoligen Stecker eines Master Link-Kabels mit der MASTER LINK-Buchse des BeoSystem 2 und den anderen mehrpoligen Stecker mit der MASTER LINK-Buchse des Audiosystems.

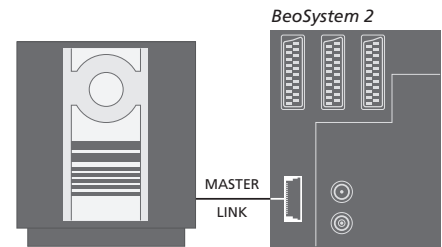

## Optionseinstellung

Wenn Ihr BeoVision 4 Teil eines AV-Systems ist, müssen Sie ihn ggf. für die richtige Option programmieren. Die Optionseinstellung erfolgt mit der Beo4-Fernbedienung, während das gesamte System in den Standbybetrieb geschaltet ist.

### Optionseinstellung für BeoVision 4...

- > Halten Sie die • Taste gedrückt und drücken Sie dabei LIST.
- > Lassen Sie beide Tasten los.
- > Drücken Sie wiederholt LIST, bis die Beo4 OPTION? anzeigt, und dann GO.
- > Drücken Sie wiederholt LIST, um V.OPT auf der Beo4 anzuzeigen, und geben Sie dann die richtige Nummer ein (0, 1 oder 2).

### Optionseinstellung für das Audiosystem...

- > Halten Sie die • Taste gedrückt und drücken Sie dabei LIST.
- > Lassen Sie beide Tasten los.
- > Drücken Sie wiederholt LIST, bis die Beo4 OPTION? anzeigt, und dann GO.
- > Drücken Sie wiederholt LIST, um A.OPT auf der Beo4 anzuzeigen, und geben Sie dann die richtige Nummer ein (0, 1 oder 2).

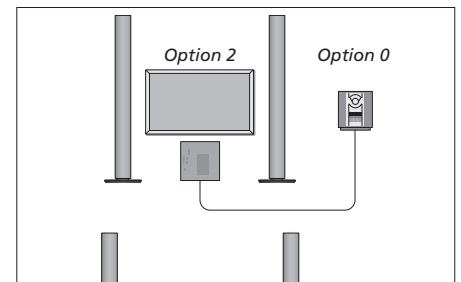

*Sie können den BeoVision 4 und ein Audiosystem im selben Raum aufstellen – alle Lautsprecher sind am BeoSystem 2 angeschlossen.*

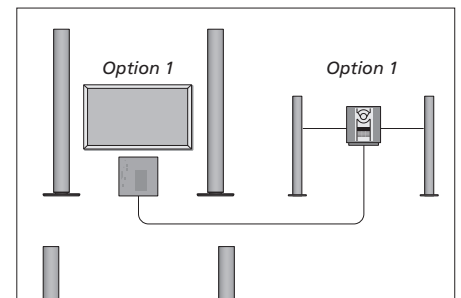

*Sie können Ihren BeoVision 4 und das Audiosystem (mit einem angeschlossenen Lautsprecherpaar) im selben Raum aufstellen.*

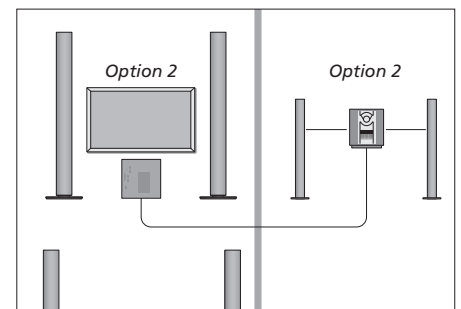

*Sie können Ihr Audiosystem in einem Raum und den BeoVision 4 in einem anderen Raum aufstellen.*

## Integriertes Audio-/Videosystem benutzen

Wenn Sie Ihr Audiosystem und Ihren BeoVision 4 integrieren, können Sie eine für das aktuelle Video- bzw. Audioprogramm geeignete Lautsprecherkombination wählen und außerdem Videoton mit dem Audiosystem aufnehmen.

### Videoton aufnehmen

Wenn Sie den Ton Ihres BeoVision 4 über die Lautsprecher Ihres Bang & Olufsen Audiosystems wiedergeben und zu Ihrem Audiosystem ein Cassettenrecorder gehört, können Sie den TV-Ton mit diesem Recorder aufnehmen. Siehe hierzu die Anleitung zu Ihrem Audiosystem.

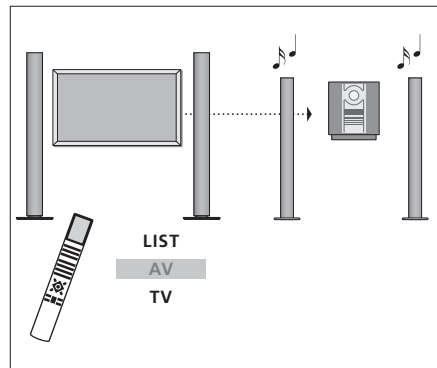

Um den Ton einer TV-Quelle über die Lautsprecher Ihres Audiosystems wiederzugeben, ohne den Bildschirm einzuschalten, drücken Sie wiederholt LIST, um AV\* auf der Beo4 anzuzeigen, und dann eine Quellentaste wie TV.

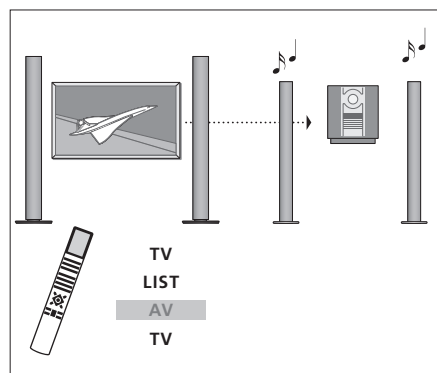

Um den Ton einer TV-Quelle über die Lautsprecher Ihres Audiosystems bei eingeschaltetem Bildschirm wiederzugeben, drücken Sie TV, dann wiederholt LIST, um AV\* auf der Beo4 anzuzeigen, und dann nochmals TV.

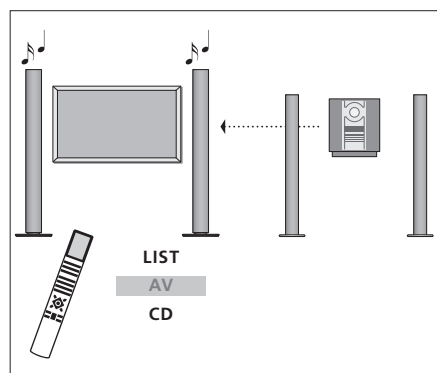

Um den Ton einer Audioquelle über die am BeoSystem 2 angeschlossenen Lautsprecher wiederzugeben, drücken Sie wiederholt LIST, um AV\* auf der Beo4 anzuzeigen, und dann eine Audioquellentaste wie CD.

\*Um AV auf der Beo4 anzeigen zu können, muss diese Option zur Funktionsliste der Beo4 hinzugefügt werden. Weitere Informationen finden Sie auf S. 32 unter „Beo4 individuell einstellen“.

## BeoLink – Ton und Bild verteilen

Das BeoLink-System ermöglicht es, Bild und/oder Ton in andere Räume im gesamten Haus zu übertragen.

Sie können z.B. Ihr BeoSystem 2 an einem anderen Videosystem oder einem Lautsprecherpaar in einem anderen Raum anschließen und so Bild bzw. Ton in andere Räume übertragen.

Wenn Sie ein BeoLink-System installiert haben, können Sie Ihren BeoVision 4 im Hauptraum wie einem Wohnzimmer oder in einem Linkraum wie einem Arbeits- oder Schlafzimmer benutzen.

Der Systemmodulator gewährleistet, dass die Videoquellen in den Linkraum übertragen werden können. Unter bestimmten Umständen kann es notwendig sein, Modulator-einstellungen einzugeben.

### Linkverbindungen

Das Hauptraumsystem muss über ein Master Link-Kabel mit dem Linkraumsystem verbunden werden:

- > Schließen Sie das Master Link-Kabel an der MASTER LINK-Buchse des BeoSystem 2 an.
- > Wenn Sie auch Videosignale übertragen möchten, schließen Sie ein übliches Antennenkabel an der LINK-Buchse des BeoSystem 2 an.
- > Verlegen Sie dann beide Kabel in den Linkraum und beachten Sie die Anleitungen zu den Geräten im Linkraum.

*Wenn bereits ein Audiosystem an der MASTER LINK-Buchse des BeoSystem 2 angeschlossen ist, müssen Sie das Master Link-Kabel in zwei Teile teilen, die Sie über eine spezielle Verbindungsbox mit dem Kabel aus dem Linkraum verbinden. Fragen Sie hierzu bitte Ihren Bang & Olufsen Fachhandelspartner.*

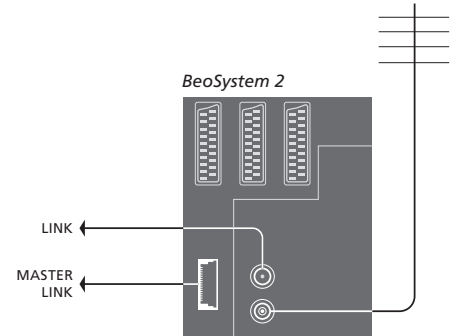

## Systemmodulator

Wenn sich in Ihrem Linkraum ein Audiosystem bzw. ein Linklautsprecher befindet und Sie auch ein nicht Link-fähiges TV-Gerät im selben Raum aufstellen möchten, müssen Sie den Systemmodulator auf *On* einstellen. Die Werkseinstellung ist *Off*.

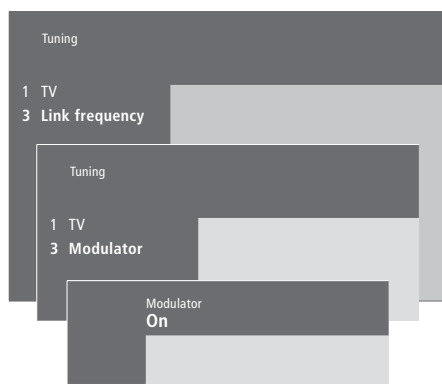

### Zum Einschalten des Systemmodulators...

- > Drücken Sie **MENU**, um das Hauptmenü aufzurufen.
- > Drücken Sie **3**, um das *Setup*-Menü aufzurufen. *Tuning* ist bereits hervorgehoben.
- > Drücken Sie **GO**, um das *Tuning*-Menü aufzurufen.
- > Drücken Sie **▼**, um den Cursor nach unten auf das *Link frequency*-Menü zu verschieben.
- > Drücken Sie **MENU**, um die Option *Modulator* anzuzeigen.
- > Drücken Sie **GO**, um das *Modulator*-Menü anzuzeigen.
- > Drücken Sie **▲** bzw. **▼**, um zwischen *Off* und *On* zu wechseln.
- > Drücken Sie **GO**, um die Einstellung zu speichern, oder...
- > ...drücken Sie **EXIT**, um alle Menüs ohne Speichern zu verlassen.

## Linkfrequenz

Wenn beispielsweise ein Fernsehsender in Ihrer Nähe auf derselben Frequenz sendet, die das BeoLink-System verwendet (599 MHz), müssen Sie den Systemmodulator auf eine freie Frequenz einstellen. Wenn Sie die Linkfrequenz im Hauptraumsystem ändern, müssen Sie darauf achten, dass die Linkfrequenz im Linkraumsystem entsprechend eingestellt wird.

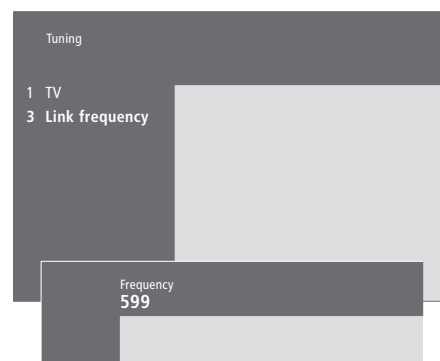

### Um die Linkfrequenz zu ändern...

- > Drücken Sie **MENU**, um das Hauptmenü aufzurufen.
- > Drücken Sie **3**, um das *Setup*-Menü aufzurufen.
- > Drücken Sie **GO**, um das *Tuning*-Menü aufzurufen.
- > Drücken Sie **2**, um das *Link frequency*-Menü aufzurufen.
- > Drücken Sie **▲** bzw. **▼**, um eine freie Frequenz zu suchen. Sie können die Frequenz auch mit den Zifferntasten der Beo4 eingeben.
- > Drücken Sie **GO**, um Ihre Einstellung zu speichern, oder...
- > ...drücken Sie **EXIT**, um alle Menüs ohne Speichern zu verlassen.

## BeoLink – BeoVision 4 in einem Linkraum

Wenn Sie BeoLink installiert haben und Ihren BeoVision 4 in einem Linkraum aufstellen, können Sie die angeschlossenen Geräte im Hauptraum über den BeoVision 4 bedienen.

Gehen Sie beim Anschluss Ihres BeoVision 4 für die Benutzung in einem Linkraum folgendermaßen vor:

- 1 Schließen Sie das BeoSystem 2 am Netz an.
- 2 Programmieren Sie mit der Beo4-Fernbedienung das BeoSystem 2 im Linkraum auf *Option 6*\*.
- 3 Trennen Sie das BeoSystem 2 vom Netz.
- 4 Stellen Sie die Verbindungen her.
- 5 Schließen Sie das BeoSystem 2 wieder am Netz an.

### Optionseinstellung

Damit Ihr gesamtes System einwandfrei funktioniert, muss Ihr BeoSystem 2 im Linkraum auf die richtige Option programmiert werden, bevor Sie es am System im Hauptraum anschließen!

- > Halten Sie die Taste **•** gedrückt, während Sie **LIST** drücken.
- > Lassen Sie beide Tasten los.
- > Drücken Sie wiederholt **LIST**, bis die Beo4 **OPTION?** anzeigt, und dann **GO**.
- > Drücken Sie wiederholt **LIST**, bis die Beo4 **V.OPT** anzeigt, und dann **6**\*.

### Linkraum-Verbindungen

Ihr BeoSystem 2 im Linkraum muss mit zwei unterschiedlichen Kabeln mit Ihrem Hauptraum-System verbunden werden:

- BeoLink-Anschluss (mit einem Master Link-Kabel und einer Verbindungsbox).
- Antennenanschluss (mit üblichem Antennenkabel).

#### BeoLink-Anschluss

**Im Hauptraum:** Schließen Sie das Master Link-Kabel an der MASTER LINK-Buchse am Hauptsystem an. Verlegen Sie das Kabel zur Verbindungsbox und kürzen Sie es auf eine geeignete Länge.

**Im Linkraum:** Schließen Sie das Master Link-Kabel an der MASTER LINK-Buchse am BeoSystem 2 an. Verlegen Sie das Kabel zur Verbindungsbox und kürzen Sie es auf eine geeignete Länge.

**In der Verbindungsbox:** Verbinden Sie die Kabel entsprechend der mit Box/Kabel gelieferten Anleitung. Diese Anleitung erklärt alle Möglichkeiten der Box und die Verbindung der Kabel.

#### Antennenanschluss

Verbinden Sie ein Ende eines üblichen TV-Antennenkabels (Koaxialkabel) mit der LINK-Buchse am Hauptsystem und das andere Ende mit der Antenneneingangsbuchse des BeoSystem 2.

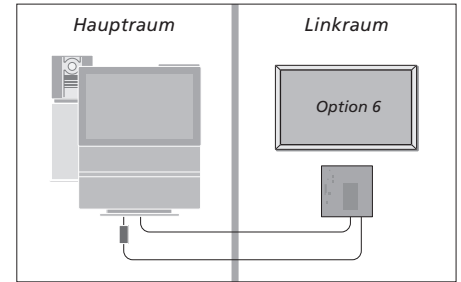

*\*Wenn Sie den BeoVision 4 für die Benutzung in einem Linkraum anschließen, in dem bereits andere Linksysteme wie Lautsprecher installiert sind, müssen Sie das BeoSystem 2 stattdessen auf „Option“ 5 programmieren.*

## Linkraumbetrieb

Im Linkraum können Sie alle angeschlossenen Systeme mit der Beo4-Fernbedienung bedienen.

### Nur in einem Raum vorhandene Quellen benutzen...

Taste für die gewünschte Quelle drücken

**RADIO**  
**A MEM**  
**DTV**

Gewählte Quelle wie üblich bedienen

### Quelle im Hauptraum benutzen – Quellentyp in beiden Räumen vorhanden...

Wiederholt drücken, um LINK\* auf der Beo4 anzuzeigen

**LIST**

LINK

Taste für die gewünschte Quelle drücken

**TV**

Gewählte Quelle wie üblich bedienen

### Quelle im Linkraum benutzen – Quellentyp in beiden Räumen vorhanden...

Taste für die gewünschte Quelle drücken

**TV**

Gewählte Quelle wie üblich bedienen

### Stereoklang im Linkraum anhören...

Der Ton einer Videoquelle im Hauptraum wie einer Set-top Box wird normalerweise in Mono in den Linkraum übertragen. Sie können jedoch Stereoklang wählen:

- > Drücken Sie z.B. **DTV** um eine am Hauptraumsystem angeschlossene Set-top Box zu wählen.
- > Drücken Sie wiederholt **LIST**, bis die Beo4 AV\* anzeigt.
- > Drücken Sie nochmals **DTV**, um die Stereowiedergabe zu aktivieren.

*WICHTIGER HINWEIS! Bei Benutzung dieser Funktion ist die Verteilung anderer Hauptraumquellen zu anderen Linkraumsystemen nicht möglich!*

*Auch die Einstellungen für Timer-Wiedergabe bzw. Timer-Standby können auf einem BeoVision 4 im Linkraum ausgeführt werden. Die Programmierungen müssen vom System im Hauptraum aus vorgenommen werden, und die Timerfunktion muss beim BeoVision 4 aktiviert werden. Weitere Informationen finden Sie im Kapitel „Ihren BeoVision 4 automatisch ein- bzw. ausschalten“ auf S. 18 der Bedienungsanleitung.*

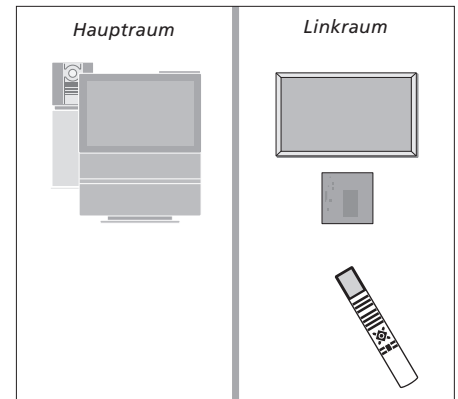

*\*Um LINK bzw. AV auf der Beo4 anzeigen zu können, müssen diese Optionen zur Funktionsliste der Beo4 hinzugefügt werden. Weitere Informationen finden Sie auf S. 32 unter „Beo4 individuell einstellen“.*

## Beo4 individuell einstellen

Die Tasten der Beo4 ermöglichen die direkte Fernbedienung einer großen Zahl von Funktionen Ihres TV-Geräts, und die Anzeige der Beo4 gibt Ihnen Zugriff auf noch mehr Funktionen.

Sie können immer, wenn eine Quelle auf der Beo4 (wie TV, RADIO usw.) angezeigt wird, die LIST-Taste drücken und weitere Funktionen in der Anzeige wählen, die bei der Bedienung der jeweiligen Quelle so helfen, als würden Sie zusätzliche Tasten aufrufen. Sie können auch zusätzliche an Ihrem BeoSystem 2 angeschlossene Geräte einschalten.

Beachten Sie bitte, dass die Beo4 eine Liste aller zusätzlichen Bang & Olufsen Audio- und Videofunktionen enthält. Unter den angezeigten Funktionen sind jedoch nur die vom BeoVision 4 unterstützten Funktionen verfügbar.

Sie können Ihre Beo4-Funktionsliste aber individuell anpassen und die Reihenfolge ändern, in der diese zusätzlichen Funktionen beim Aufrufen erscheinen.

### Beo4 konfigurieren

Wenn Sie bereits eine Beo4-Fernbedienung haben, können Sie diese für Ihren BeoVision 4 konfigurieren.

Standbytaste gedrückt halten •

Beo4-Konfigurationsfunktion aktivieren **LIST**

Beide Tasten loslassen. ADD? wird angezeigt **ADD?**

Wiederholt drücken, um CONFIG? auf der Beo4 anzuzeigen **LIST**  
**CONFIG?**

Auswahlmöglichkeit für den Konfigurationstyp aktivieren **GO**

Wiederholt drücken, um VIDEO? auf der Beo4 anzuzeigen **LIST**  
**VIDEO?**

Video-Konfigurationsfunktion aktivieren **GO**

Wiederholt drücken, um VIDEO1 auf der Beo4 anzuzeigen\* **LIST**  
**VIDEO1**

Konfiguration speichern **GO**

STORED zeigt an, dass die Konfiguration gespeichert ist. Die Beo4-Konfigurationsfunktion wird automatisch beendet **STORED**

*\*Wenn die Video-Konfiguration VIDEO1 nicht enthält, wählen Sie stattdessen AVANT.*

### Zusätzliche „Taste“ hinzufügen

Wenn Sie eine neue Funktion zur Beo4-Liste hinzufügen, können Sie diese neue „Taste“ auf der Beo4 anzeigen.

Standbytaste gedrückt halten •

Beo4-Konfigurationsfunktion aktivieren **LIST**

Beide Tasten loslassen. ADD? wird angezeigt **ADD?**

Liste der möglichen „Tasten“ aufrufen. Die erste „Taste“ blinkt in der Anzeige **GO**

In der Liste aller zusätzlichen „Tasten“ vor- bzw. rückwärts bewegen **▲**  
**▼**

Drücken, um die „Taste“ an ihrer voreingestellten Position einzufügen, oder... **GO**

...drücken, um die „Taste“ an einer spezifischen Position in der Liste einzufügen **1 – 9**

ADDED zeigt an, dass die „Taste“ hinzugefügt wurde. Die Beo4-Konfigurationsfunktion wird automatisch beendet **ADDED**



## Zusätzliche „Tasten“ verschieben

Sie können die Reihenfolge ändern, in der die zusätzlichen „Tasten“ beim Drücken von LIST erscheinen.

Standbytaste gedrückt halten	•
Beo4-Konfigurationsfunktion aktivieren	<b>LIST</b>
Beide Tasten loslassen. ADD? wird angezeigt	<b>ADD?</b>
Wiederholt drücken, um MOVE? auf der Beo4 anzuzeigen	<b>LIST</b> <b>MOVE?</b>
Drücken, um die Liste der zusätzlichen „Tasten“ aufzurufen. Die erste „Taste“ erscheint	<b>GO</b>
In der Liste der zusätzlichen „Taste“ vor- bzw. rückwärts bewegen	▲ ▼
Angezeigte „Taste“ an die erste Stelle in der Liste verschieben, oder...	<b>GO</b>
...drücken, um die „Taste“ an einer spezifischen Position in der Liste einzufügen	<b>1 – 9</b>
MOVED zeigt an, dass die „Taste“ verschoben wurde. Die Beo4-Konfigurationsfunktion wird automatisch beendet	<b>MOVED</b>

## Zusätzliche „Taste“ entfernen

Sie können die zusätzlichen „Tasten“ entfernen, die beim Drücken von LIST erscheinen.

Standbytaste gedrückt halten	•
Beo4-Konfigurationsfunktion aktivieren	<b>LIST</b>
Beide Tasten loslassen. ADD? wird angezeigt	<b>ADD?</b>
Wiederholt drücken, um REMOVE? auf der Beo4 anzuzeigen	<b>LIST</b> <b>REMOVE?</b>
Drücken, um die Liste der zusätzlichen „Tasten“ aufzurufen. Die erste „Taste“ erscheint	<b>GO</b>
In der Liste der zusätzlichen „Taste“ vor- bzw. rückwärts bewegen	▲ ▼
Die angezeigte „Taste“ entfernen	<b>GO</b>
REMOVED zeigt an, dass die „Taste“ entfernt wurde. Die Beo4-Konfigurationsfunktion wird automatisch beendet	<b>REMOVED</b>

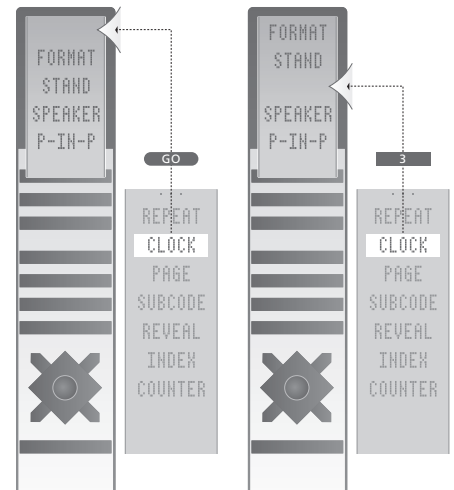

Zusätzliche „Tasten“ zur Beo4 hinzufügen, entweder an die erste oder an eine bestimmte Stelle der Liste.

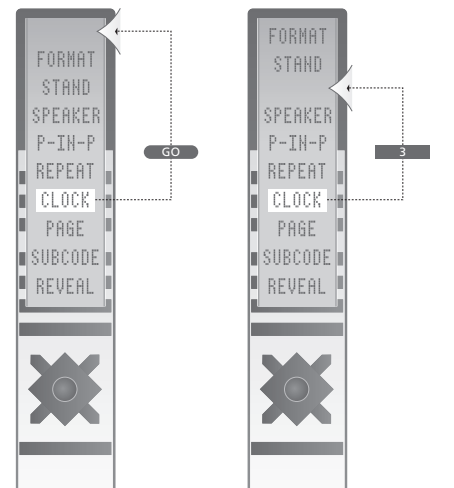

Zusätzliche „Tasten“ verschieben, entweder an die erste oder an eine bestimmte Stelle der Liste.

## Bildschirmmenüs

Dieses Kapitel zeigt die Gesamtstruktur des Menüsystems und hilft Ihnen bei der Orientierung in den Bildschirmmenüs Ihres Systems.

Es enthält auch detaillierte Informationen zu den einzelnen Menüs mit ihren zahlreichen Konfigurations- und Einstellungsoptionen.

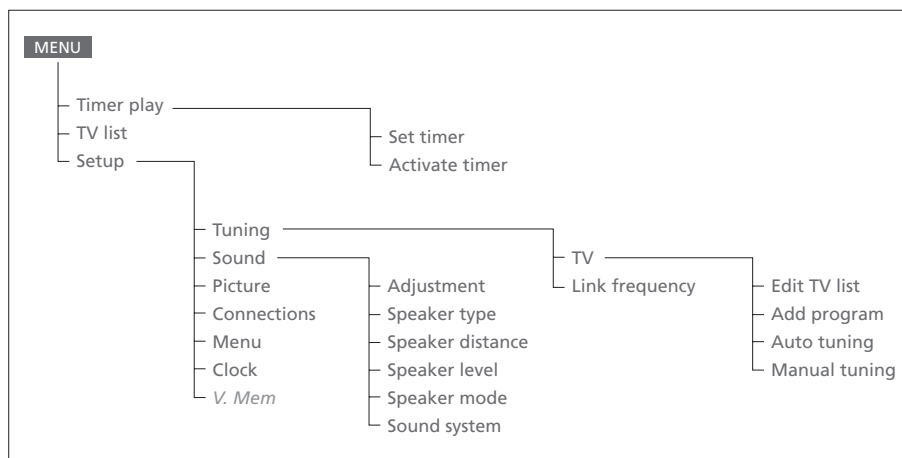

Das erweiterte Bildschirmmenüsystem. Die grau angezeigten Menüeinträge sind nur dann verfügbar, wenn Ihr System über die entsprechenden Optionen verfügt. Drücken Sie MENU auf der Beo4, um das Hauptmenü zu öffnen.

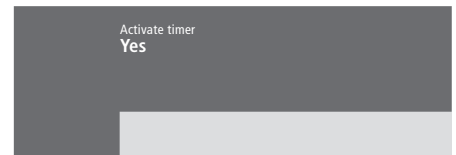
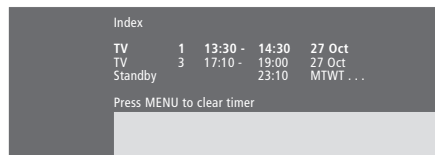
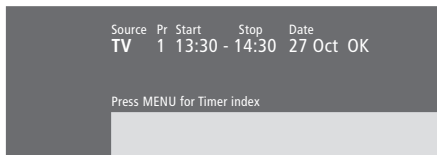

### Einträge im *Set timer*-Menü...

#### Source

Je nach gewählter Option gibt Source entweder an, dass eine spezifische Quelle ein- bzw. aus- oder das System ausgeschaltet werden soll.

Optionen\* sind:

#### TV

Einschalten des TV-Geräts.

#### V.Mem

Einschalten eines Videorecorders.

#### CD

Einschalten eines CD-Players.

#### A.Mem

Einschalten eines Audiorecorders.

#### Radio

Einschalten eines Radios.

#### N.Music, N.Radio

Zur Wiedergabe von auf Ihrem PC gespeicherten Musikdateien oder Radioprogrammen im Internet (für einen mit einer BeoLink PC-Box angeschlossenen PC).

#### Standby

Ausschalten des BeoVision 4. Wenn andere kompatible Video- bzw. Audiogeräte an Ihrem BeoSystem 2 angeschlossen sind, werden diese ebenfalls ausgeschaltet, auch wenn Sie sie auf Wiedergabe programmiert haben.

#### Pr (Programmnummer)

Wählen Sie die gewünschte Programmnummer.

#### Start und Stop (Start- und Stoppzeiten)

Geben Sie die Start- und/oder Stoppzeiten für die Wiedergabe ein. Wenn Sie *Standby* als Quelle gewählt haben, geben Sie nur die Stoppzeit ein.

#### Date oder Days

Geben Sie das Datum für Start und Stopp der Wiedergabe ein.

#### OK

Wenn *OK* hervorgehoben ist, drücken Sie *GO*, um Ihre Einstellungen für Timer-Wiedergabe bzw. -Standby zu speichern.

### Einträge im *Timer index*-Menü...

Unter Timer index sind alle programmierten Timer aufgeführt.

- > Drücken Sie *GO*, wenn ein Timer hervorgehoben ist, um diesen Timer zu bearbeiten.
- > Drücken Sie *MENU*, wenn ein Timer hervorgehoben ist, um diesen Timer zu löschen.

### Einträge im *Activate timer*-Menü...

> Wählen Sie *Yes*, um Ihre Timer zu aktivieren, und *No*, um sie zu deaktivieren.

\*Wenn *Radio* verfügbar ist, erscheinen auch *CD* und *A.Mem*, unabhängig davon, ob diese Quellen vorhanden sind oder nicht.



#### Einträge im *Edit TV list*-Menü...

Wenn die TV-Liste auf dem Bildschirm angezeigt wird, stehen Ihnen mehrere Optionen zur Verfügung:

- TV-Programme verschieben, um ihre Reihenfolge in der TV-Liste zu ändern.
- Nicht gewünschte TV-Programme löschen.
- TV-Programme benennen bzw. deren Namen ändern.

Weitere Informationen finden Sie in der Bedienungsanleitung auf S. 28 unter „Abgestimmte Programme bearbeiten“.

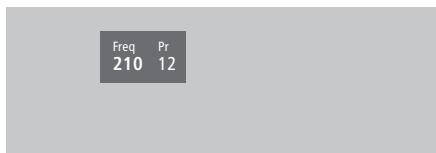

#### Einträge im *Add program*-Menü...

**Freq** (Frequenz)

Zeigt die Frequenz beim Hinzufügen eines Programms (*Add program*) an.

**Pr** (Programmnummer)

Zeigt die Programmnummer beim Hinzufügen eines Programms (*Add program*) an.

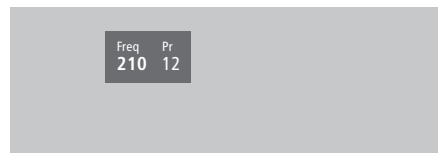

#### Einträge im *Auto tuning*-Menü...

**Freq** (Frequenz)

Zeigt die Frequenz bei der automatischen Senderabstimmung (*Auto tuning*) an.

**Pr** (Programmnummer)

Zeigt die Programmnummer bei der automatischen Senderabstimmung (*Auto tuning*) an.



### Einträge im ersten TV manual tuning-Menü...

#### Freq (Frequenz)

Der Suchlauf stoppt beim ersten Programm mit akzeptabler Signalstärke. Wenn Sie die genaue Frequenz eines Programms kennen, können Sie diese direkt mit den Zifferntasten der Beo4-Fernbedienung eingeben.

#### (System)

Wenn der Eintrag System im Menü erscheint, achten Sie darauf, dass die richtige Sendernorm angezeigt wird, bevor Sie mit der Abstimmung beginnen.

#### Pr (Programmnummer)

Geben Sie die gewünschte Programmnummer (1–99) für das Programm ein.

#### Name

Der Name, den Sie einem Programm geben, erscheint in der TV-Programmliste. Ein Name kann aus bis zu acht Zeichen einschließlich der Buchstaben A–Z, Zahlen und Punkt bestehen. Weitere Informationen finden Sie unter „Abgestimmte Programme benennen“ auf S. 30 der Bedienungsanleitung.

#### More

Wenn zusätzliche Eingaben erforderlich sind, gehen Sie zu **More** und drücken GO. Ein zweites Manual tuning-Menü erscheint.

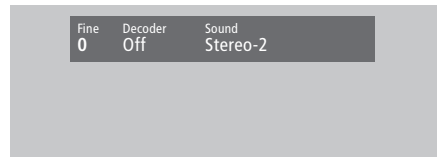

### Einträge im zweiten TV manual tuning-Menü...

#### Fine (Feineinstellung)

Das Gerät stellt automatisch das bestmögliche Bild ein. Benachbarte Programme können jedoch das Bild leicht verzerren, weshalb eine manuelle Feineinstellung notwendig sein kann. Der Feineinstellungsbereich reicht von +8 bis -8.

#### Decoder

Wenn Sie nur einen Decoder angeschlossen haben, stehen Ihnen die Optionen *On* bzw. *Off* zur Verfügung. Wenn Sie zwei Decoder am BeoSystem 2 angeschlossen haben, können Sie zwischen *Dec1*, *Dec2* und *Off* wählen.

#### Sound (Mono/Stereo/Sprache)

Für ein TV-Programm können mehrere Tonwiedergabetypen verfügbar sein. Beispiele sind Stereo, Mono und andere Sprachen. *Selbst wenn Sie einen Wiedergabetyp bzw. eine Sprache speichern, können Sie beim Ansehen dieses Programms zwischen den unterschiedlichen Wiedergabetypen wählen. Weitere Informationen zu den unterschiedlichen Wiedergabetypen finden Sie auf S. 9 der Bedienungsanleitung unter „Tonwiedergabe bzw. Sprache ändern“.*

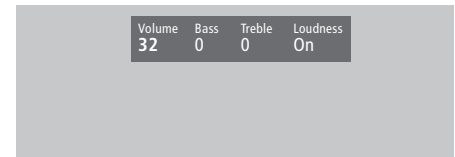

### Einträge im Adjustment-Menü...

#### Volume

Die Lautstärke kann in Zwischenschritten im Bereich 00 bis 72 eingestellt werden.

#### Bass

Der Bass kann in Einerschritten im Bereich +6 bis -6 eingestellt werden. 0 ist die neutrale Einstellung.

#### Treble

Die Höhen können in Einerschritten im Bereich +6 bis -6 eingestellt werden; 0 ist die neutrale Einstellung.

#### Loudness

Die Loudness kann mit *On* bzw. *Off* ein- bzw. ausgeschaltet werden. Die Loudness-Funktion bewirkt eine Kompensation der mangelnden Empfindlichkeit des menschlichen Ohrs für hohe und niedrige Frequenzen. Sie verstärkt die niedrigen und hohen Frequenzen bei geringer Lautstärke, wodurch die Musikwiedergabe dynamischer wird.

**Subwoofer** (nur verfügbar, wenn ein BeoLab 2-Subwoofer am BeoSystem 2 angeschlossen ist). Die Einstellung kann in Einerschritten im Bereich +9 bis -9 erfolgen. 0 ist die neutrale Einstellung.



### Einträge im *Speaker type*-Menü...

#### *Front*

Wählen Sie aus den angezeigten Optionen die Lautsprecher, die Sie angeschlossen haben. Wählen Sie *None*, wenn keine Lautsprecher angeschlossen sind.

#### *Rear*

Wählen Sie aus den angezeigten Optionen die Lautsprecher, die Sie angeschlossen haben. Wählen Sie *None*, wenn keine Lautsprecher angeschlossen sind.

#### *Subwoofer*

Geben Sie an, ob Sie einen BeoLab 2-Subwoofer angeschlossen haben. Optionen sind *Yes* und *No*.

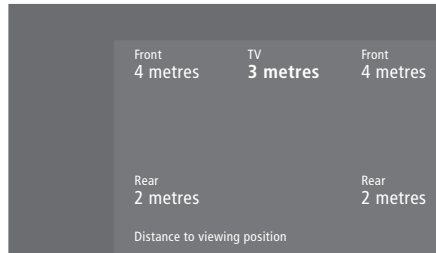

### Einträge im *Speaker distance*-Menü...

#### *Front*

Geben Sie die ungefähre direkte Entfernung in Metern zwischen Ihrem Fernsehplatz und den einzelnen Lautsprechern ein.

#### *Rear*

Geben Sie die ungefähre direkte Entfernung in Metern zwischen Ihrem Fernsehplatz und den einzelnen Lautsprechern ein.

#### *TV*

Geben Sie die ungefähre direkte Entfernung in Metern zwischen Ihrem Fernsehplatz und dem BeoVision 4 ein.

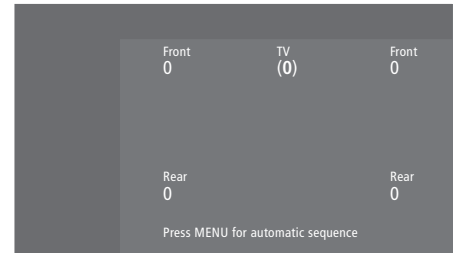

### Einträge im *Speaker level*-Menü...

#### *Front*

Stellen Sie die Lautstärke des linken und des rechten vorderen Lautsprechers ein.

#### *Rear*

Stellen Sie die Lautstärke des linken und des rechten hinteren Lautsprechers ein.

#### *Centre*

Stellen Sie die Lautstärke der mittleren Lautsprecher ein.

### – die beiden Tonssequenz-Optionen

#### *Manual* (Voreinstellung)

Bei der manuellen Tonssequenz erfolgt die Tonwiedergabe über den von Ihnen im Menü markierten Lautsprecher. Sie können nun die Lautstärke entsprechend einstellen.

#### *Automatic*

Bei der automatischen Tonssequenz wechselt der Ton alle 2–3 Sekunden automatisch zwischen den externen Lautsprechern. Zur Lautstärkeeinstellung müssen Sie den Cursor auf den zuerst einzustellenden Lautsprecher bewegen.

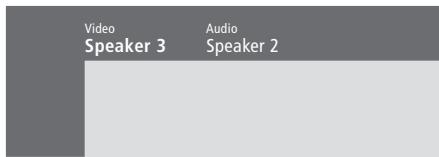

### Einträge im *Speaker mode*-Menü...

#### *Video*

Sie können einen Lautsprechermodus für Videoquellen voreinstellen. Optionen sind: *Speaker 3*... Die mittleren und vorderen Lautsprecher sowie der BeoLab 2-Subwoofer sind aktiv.

*Speaker 5*... Surround Sound über alle Lautsprecher einschließlich BeoLab 2-Subwoofer. Für Surround-Sound-Programme.

#### *Audio*

Sie können einen Lautsprechermodus für Audioquellen voreinstellen. Optionen sind: *Speaker 2*... Stereowiedergabe über die vorderen Lautsprecher. Der BeoLab 2-Subwoofer ist aktiv.

*Speaker 4*... Erweiterte Stereowiedergabe über die vorderen und hinteren Lautsprecher. Der BeoLab 2-Subwoofer ist aktiv.

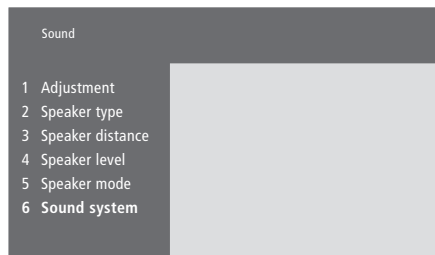

### Einträge im *Sound system*-Menü...

Soundsysteme, die im Menü erscheinen können, sind: DOLBY 3 STEREO, DOLBY PRO LOGIC, DOLBY DIGITAL, DOLBY D + PRO LOGIC, DTS DIGITAL SURROUND, MONO/STEREO.

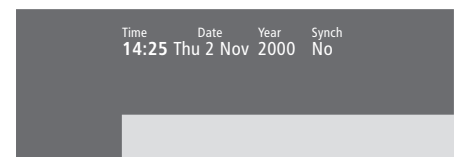

### Einträge im *Clock*-Menü...

#### *Time*

Gibt die Uhrzeit an. Geben Sie die aktuelle Uhrzeit manuell mit den Zifferntasten der Beo4 ein.

#### *Date*

Gibt den Wochentag und das Datum an.

#### *Year*

Gibt das Jahr an.

#### *Synch*

Für die Synchronisierung der eingebauten Uhr mit Videotext.





## Abstimmung

- Abgestimmte Programme benennen,  
*Bedienungsanleitung S. 30*
- Abgestimmte Programme justieren,  
*Bedienungsanleitung S. 28*
- Abgestimmte Programme löschen,  
*Bedienungsanleitung S. 31*
- Abgestimmte Programme verschieben,  
*Bedienungsanleitung S. 29*
- Einträge im *Add program-Menü*, 36
- Einträge im *Auto tuning-Menü*, 36
- Einträge im ersten *TV manual tuning-Menü*,  
37
- Einträge im zweiten *TV manual tuning-Menü*,  
37
- Neue Programme hinzufügen,  
*Bedienungsanleitung S. 27*
- Programme suchen,  
*Bedienungsanleitung S. 26*

## Anschlüsse

- Anschlussfelder, 9–12
- Antennen- und Netzanschluss, 7
- Audiosystem – am BeoSystem 2 anschließen,  
26
- Bildschirm am BeoSystem 2 anschließen, 7
- Decoder – AV- oder HF-Decoder, 21
- Decoder – zwei Decoder, 21
- Einträge im *Connections-Menü*, 40
- Kopfhörer, 12
- Lautsprecher anschließen, 14
- Linkverbindungen, 28
- Set-top Box – Alternativer Set-top Box-  
Anschluss, 29
- Set-top Box – AV-Anschluss, 19
- Set-top Box – IR-Sender, 19
- Vorderes Anschlussfeld am BeoSystem 2, 12
- Zusätzliche Videogeräte, 18
  - DVD-Player, AV 2-Expander, Videorecorder,  
Spielkonsole, Camcorder usw.
- Zusätzliche Videogeräte registrieren,  
*Bedienungsanleitung S. 32*

## Anschlussfelder

- Anschlussfeld am Plasmabildschirm, 11
- AV- und Antennenbuchsen-Feld, 9
- Lautsprecher- und Digitaleingangsbuchsen,  
10
- Vorderes Anschlussfeld am BeoSystem 2, 12
- Zusätzliche Buchsen, 10
- Zusätzliche Geräte anschließen, 18

## Anzeigen und Menüs

- Angezeigte Informationen und Menüs,  
*Bedienungsanleitung S. 5*
- Bildschirmmenüs, 34–40
- Bildschirmmenüs, *Bedienungsanleitung S. 5*

## Beo4-Fernbedienung

- Batterien der Beo4 wechseln, 8
- Beo4 benutzen, *Bedienungsanleitung S. 4*
- Beo4 konfigurieren, 32
- Eine „Taste“ aus der Beo4-Liste entfernen, 33
- Eine „Taste“ zur Beo4-Liste hinzufügen, 32
- Einführung in BeoVision 4 und Beo4,  
*Bedienungsanleitung S. 4*
- Zusätzliche „Tasten“ verschieben, 33
- Zusätzliche Videogeräte mit Beo4 bedienen,  
*Bedienungsanleitung, S. 34*

## BeoLink

- BeoVision 4 in einem Linkraum – Anschlüsse,  
30
- BeoVision 4 in einem Linkraum – Bedienung,  
31
- Linkbuchse – Master Link, 28
- Linkfrequenz, 29
- Linkverbindungen, 28
- Systemmodulator, 29
- Ton und Bild verteilen, 28

## Bild

- Bild-im-Bild, *Bedienungsanleitung S. 14*
- Einträge im *Picture-Menü*, 40
- Helligkeit, Farbe und Kontrast einstellen,  
*Bedienungsanleitung S. 35*
- Volle Bildschirmdarstellung nutzen,  
*Bedienungsanleitung S. 11*

## Camcorder

- Camcorder anschließen, 12
- Camcorderaufnahmen auf dem BeoVision 4  
anschauen, 12
- Camcorderaufnahmen kopieren, 12

## Decoder

- Anschlussfelder, 9–12
- AV- oder HF-Decoder anschließen, 21
- Zwei Decoder anschließen, 21

## Format

- Ein Bildformat wählen,  
*Bedienungsanleitung, S. 11*

## Hochauflösende Quellen (HD)

- Auf eine HD-Quelle zugreifen, 23
- Eine HD-Quelle anschließen, 22
- Eine HD-Quelle registrieren, 23

## Home Cinema

- Lautsprecher für Kinoklang wählen,  
*Bedienungsanleitung S. 10*
- Volle Bildschirmdarstellung nutzen,  
*Bedienungsanleitung S. 11*

## IR-Empfänger

- Beo4-Bedienung aktivieren – IR-Empfänger  
anschließen, 6

## Kontakt

- Kontakt mit Bang & Olufsen,  
*Bedienungsanleitung S. 42*

## Kopfhörer

- Vorderes Anschlussfeld am BeoSystem 2, 12

## Lautsprecher

- Einträge im *Speaker distance-Menü*, 38
- Einträge im *Speaker level-Menü*, 38
- Einträge im *Speaker mode-Menü*, 39
- Einträge im *Speaker type-Menü*, 38
- Lautsprecherabstand einstellen, 15
- Lautsprecher anschließen, 14
- Lautsprecher aufstellen, 13
- Lautsprecher für Kinoklang wählen,  
*Bedienungsanleitung S. 10*
- Lautsprechermodus voreinstellen, 17
- Lautstärke kalibrieren, 16

## Master Link

- Audiosystem anschließen und benutzen, 26
- BeoVision 4 in einem Linkraum benutzen, 30
- Ton und Bild mit BeoLink verteilen, 28

## PC

- Auf einen PC zugreifen, 23
- Einen PC anschließen, 22
- Einen PC registrieren, 23

## Pflege

- Batterien der Beo4 wechseln, 8
- BeoVision 4, 8

## PIN-Code

- PIN-Code ändern oder löschen,  
*Bedienungsanleitung S. 22*
- PIN-Code benutzen, *Bedienungsanleitung S. 23*
- PIN-Code-System aktivieren,  
*Bedienungsanleitung S. 22*
- Wenn Sie Ihren PIN-Code vergessen haben,  
*Bedienungsanleitung S. 23*

## Plasmabildschirm

- Bildschirm am BeoSystem 2 anschließen, 7
- Bildschirm transportieren, 4
- Buchsen, 9
- Pflege, 8

## Platzierung

- BeoVision 4 aufstellen, 4
- Lautsprecher aufstellen, 13

## Set-top Box

- Alternativer Anschluss für Set-top Box, 20
- Set-top Box – AV-Anschluss, 19
- Set-top Box – IR-Sender, 19
- Set-top Box-Betrieb, *Bedienungsanleitung S. 20*
- Set-top Box Controller-Menü,  
*Bedienungsanleitung S. 21*

## Sprache

- Tonwiedergabe bzw. Sprache ändern,  
*Bedienungsanleitung S. 9*

## Surround Sound

- Lautsprecher für Kinoklang wählen,  
*Bedienungsanleitung S. 10*
- Lautsprecherkonfiguration – Surround Sound,  
13–17
- Lautsprecher- und Digitaleingangsbuchsen,  
10

## Timer

- BeoSystem 2 automatisch ein- bzw.  
ausschalten, *Bedienungsanleitung S. 18*
- Eingebaute Uhr einstellen,  
*Bedienungsanleitung S. 38*
- Einstellungen für Timer ansehen, bearbeiten  
bzw. löschen, *Bedienungsanleitung S. 19*
- Einträge im *Activate Timer*-Menü, 35
- Einträge im *Set Timer*-Menü, 35
- Timer-Wiedergabe einschalten,  
*Bedienungsanleitung S. 19*
- Timer-Wiedergabe über Videotext,  
*Bedienungsanleitung S. 19*

## Ton

- Einträge im *Adjustment*-Menü, 37
- Lautsprecher für Kinoklang wählen,  
*Bedienungsanleitung S. 10*
- Lautsprecherkombination wählen,  
*Bedienungsanleitung S. 10*
- Lautsprechermodus voreinstellen, 17
- Lautstärke, Bässe, Höhen bzw. Loudness  
einstellen, *Bedienungsanleitung S. 36*
- Lautstärke einstellen bzw. Ton stumm  
schalten, *Bedienungsanleitung S. 9*
- Lautstärke kalibrieren, 16
- Namen des aktiven Soundsystems ansehen,  
*Bedienungsanleitung S. 37*
- Tonwiedergabe bzw. Sprache ändern,  
*Bedienungsanleitung S. 9*

## TV-Programme

- Abgestimmte Programme benennen,  
*Bedienungsanleitung S. 30*
- Abgestimmte Programme justieren,  
*Bedienungsanleitung S. 28*
- Abgestimmte Programme löschen,  
*Bedienungsanleitung S. 31*
- Abgestimmte Programme verschieben,  
*Bedienungsanleitung S. 29*
- Einträge im *Edit TV List*-Menü, 36
- Neue Programme hinzufügen,  
*Bedienungsanleitung S. 27*
- Programme suchen, *Bedienungsanleitung S. 26*
- Programmliste anzeigen,  
*Bedienungsanleitung S. 8*
- TV-Programm wählen,  
*Bedienungsanleitung S. 8*

## Uhr

- Eingebaute Uhr einstellen,  
*Bedienungsanleitung S. 38*
- Einträge im *Clock*-Menü, 39

## Untertitel

- Untertitel aus Videotext aktivieren,  
*Bedienungsanleitung S. 13*

## Videotext

- Aktualisierte Videotextseiten,  
*Bedienungsanleitung S. 16*
- Bevorzugte Videotextseiten speichern –  
Speicherseiten, *Bedienungsanleitung S. 12*
- Mit Fasttext direkt zu einer Seite gehen,  
*Bedienungsanleitung S. 17*
- Untertitel aus Videotext aktivieren,  
*Bedienungsanleitung S. 13*
- Videotext – vergrößerte Schrift, überlagert,  
anzeigen, *Bedienungsanleitung S. 16*
- Wichtige Videotextfunktionen,  
*Bedienungsanleitung S. 12*

Technische Spezifikationen, Merkmale und deren Benutzung können ohne Vorankündigung geändert werden.

