

Ohjekirja

BeoVision 4 sisältää oikealla olevat osat. Erillisiin osiin viitataan niiden nimillä opas- ja ohjekirjoissa. Laittekokonaisuuteen viitataan nimellä BeoVision 4.

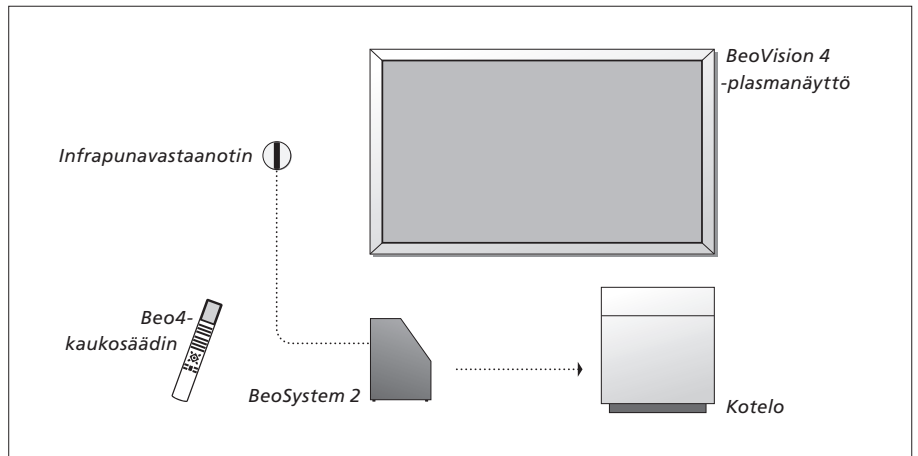

Opas- ja ohjekirjoissa käytettyjen merkkien selitykset	
Beo4-kaukosäätimen näppäimet	TV LIST ▲ ▼
Beo4-kaukosäätimen näyttö	STORE
Television kuvaruudulla näkyy	TV 12

Opaskirja ja ohjekirja

Tämä ohjekirja sisältää ohjeita lisälaitteiden kytkentään ja käyttöön sekä kuvaruutuvalikoiden esittelyyn. Opaskirja sisältää kaikki tarvitsemasi tiedot Bang & Olufsen -laitteista.

Oletamme, että Bang & Olufsen -jälleenmyyjä toimittaa, asentaa ja säätää laitteet. Opaskirja ja ohjekirja sisältävät kuitenkin laitteiden asentamiseen ja säätämiseen tarvittavat tiedot. Ohjeista saattaa olla hyötyä, jos laitteita siirretään tai jos järjestelmää laajennetaan myöhemmin.

Sekä opas- että ohjekirjassa on hakemisto, joka helpottaa lisätietojen hakemista eri aiheista.

Sijoituspaikka, liitännät ja huolto, 4

Tässä kerrotaan, miten BeoVision 4 sijoitetaan ja miten sitä käsitellään, miten muut videolaitteet kytketään ja missä liitännät sijaitsevat.

Kaiuttimien asennus – surround-ääni, 13

Tässä kerrotaan, miten BeoVision 4 muutetaan surround-äänijärjestelmäksi.

Muiden laitteiden kytkentä, 18

Tässä kerrotaan, miten BeoSystem 2:een kytketään digiboksi, dekooderi, High Definition (HD) -lähde tai tietokone ja miten lisälaitteet rekisteröidään.

Audiojärjestelmä ja BeoVision 4, 26

Tässä kerrotaan, miten audiojärjestelmä kytketään BeoSystem 2:een ja miten integroitua audio-/videojärjestelmää käytetään.

Äänen ja kuvan jakaminen BeoLink-liitännän avulla, 28

Tässä kerrotaan, miten linkkikytkennät luodaan, linkkijärjestelmää käytetään ja BeoVision 4 asennetaan linkkihuoneeseen.

Beo4:n mukauttaminen, 32

Tässä kerrotaan, miten Beo4:ään lisätään tai miten siitä poistetaan toimintoja.

Valikot, 34

Kuvaruutuvalikoiden esittely.

Hakemisto, 41

BeoVision 4:n ja BeoSystem 2:n asennus

Suosittellemme, että BeoVision 4 asennetaan seuraavasti:

- Pura laitteet ja näyttö pakkauksesta.
- Valitse sopiva sijoituspaikka. Tällä sivulla on ohjeita paikan valitsemiseen.
- Asenna seinäteline sen mukana tulleen oppaan ohjeiden mukaan.
- Kytke näyttö.
- Asenna infrapunavastaanotin.
- Kytke kaiuttimet ja lisälaitteet seuraavilla sivuilla annettujen ohjeiden mukaan.

Älä kytke järjestelmää sähköverkkoon ennen kuin näyttö, kaiuttimet ja muut laitteet on kytketty!

Lisätietoja BeoSystem 2:n etuliitäntäpaneelista on luvussa "BeoSystem 2:n etuliitäntäpaneeli" sivulla 12.

Ennen kuin aloitat...

- Varmista, että laitteet on asennettu, sijoitettu ja kytketty tässä opaskirjassa neuvotulla tavalla.
- BeoSystem 2:n tai näytön päälle ei saa asettaa esineitä.
- Laitteet on tarkoitettu käytettäväksi vain sisätiloissa kuivassa kotitalousympäristössä, jossa lämpötila on 10–40°C.
- Älä yritä avata laitteiden koteloä. Anna pätevän asentajan suorittaa avaamista vaativat toimenpiteet.

BeoSystem 2:

- Asenna BeoSystem 2 koteloon. Jos koteloä ei haluta käyttää, varmista, että BeoSystem 2:n ympärillä on riittävästi tilaa tuuletusta varten.
- BeoSystem 2 on sijoitettava aina tukevalle ja vakaalle alustalle.

Plasmanäyttö:

- Näytön painon takia sitä siirtämään tai nostamaan tarvitaan kaksi henkilöä.
- Näyttöä nostetaan sen ylä- ja alareunoista.
- Näyttöä on kannettava niin, että se on aina pystyasennossa.
- Jos näyttö joudutaan laskemaan alas ennen paikoilleen sijoitusta, suosittelemme, että se asetetaan pystyasentoon vakaalle, tasaiselle pinnalle. *Näyttöä ei ole suunniteltu käytettäväksi ilman seinätelineettä. Se täytyy aina tukea pystyasentoon ennen seinätelineeseen asennusta!*
- Kuvassa voi esiintyä vääristymiä, kun näyttöä käytetään korkeilla alueilla, joiden ilmanpaine on alle 833 hPa (noin 1500 metrissä tai korkeammalla).
- Kun näyttö asennetaan seinätelineeseen, ylä- ja alaosan sekä sivujen ympärille tulee jäädä noin 10 cm vapaata tilaa.

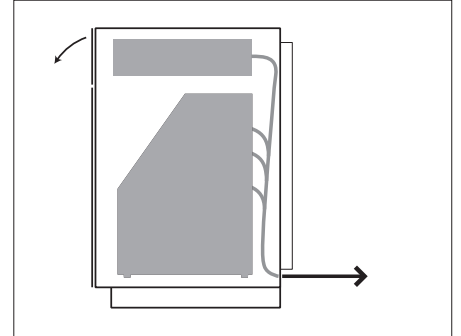

Asenna BeoSystem 2 koteloon. Kun kytkennät on tehty, kiinnitä takapaneeli kotelon mukana toimitetuilla neljällä ruuvilla.

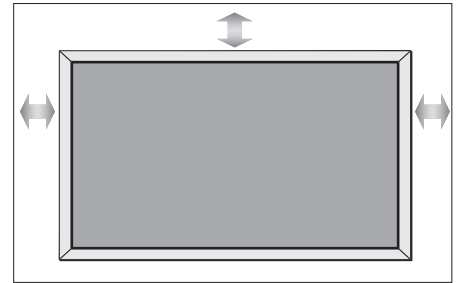

Liitännät

BeoSystem 2:

- 1 Virtakytkin
- 2 Infrapunavastaanottimen liitännät
- 3 Etuliitântäpaneeli
- 4 Verkkovirtaliitântä
- 5 Plasmanäytön liitännät
- 6 Kaiutin- ja digitaalitulon liitântäpaneeli
- 7 AV- ja antenniliitântäpaneeli
- 8 Tuulettimen aukko

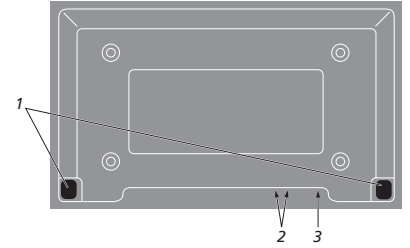
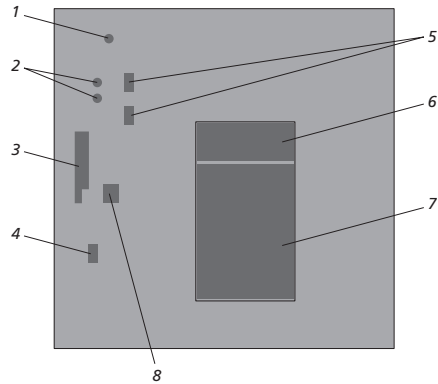

Plasmanäyttö:

- 1 Kaiutinliitännät*
- 2 AV-liitännät
- 3 Verkkovirtaliitântä

Lisätietoja liitännöistä on luvussa
"Liitântäpaneelit", sivu 9.

*Ulkoiset kaiuttimet kytketään BeoSystem 2:n
kaiutinliitântöihin, ei plasmanäyttöön!

Infrapunavastaanottimen asennus ja kytkentä

Jotta BeoVision 4:ää ja kaikkia siihen kytkettyjä laitteita voitaisiin käyttää kaukosäätimellä, BeoSystem 2:een on kytkettävä infrapunavastaanotin.

Infrapunavastaanotin on "silmä", joka näkee Beo4-kaukosäätimestä tulevat signaalit ja lähettää ne BeoSystem 2:lle. BeoSystem 2 lähettää sitten oikeat ohjaussignaalit plasmanäytölle ja muille kytketyille laitteille.

Infrapunavastaanotin on asennettava samalle seinälle kuin näyttö. Jos infrapunavastaanotin asennetaan väärin, näytön lähettämä valo voi haitata kaukosäätimen toimintaa.

Kun infrapunavastaanotin on asennettu tämän sivun ohjeiden mukaan, kytke se BeoSystem 2:n IR IN -liitäntään.

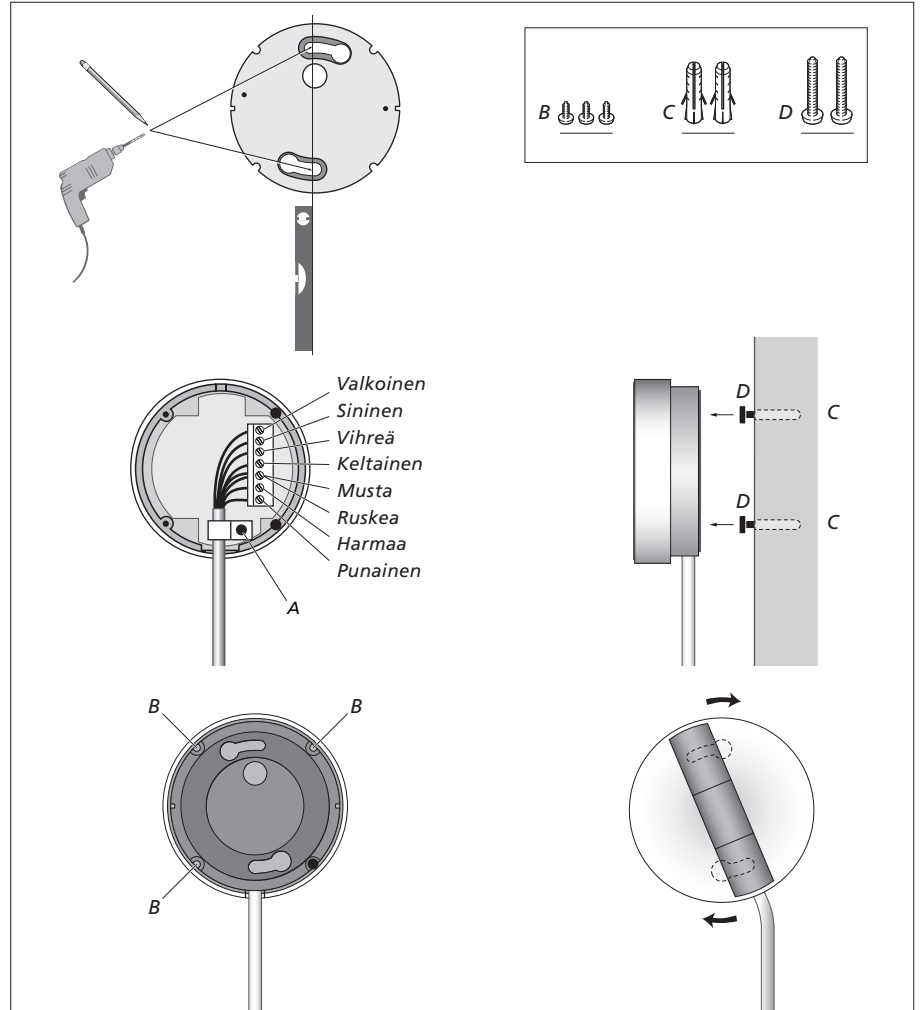

Plasmanäytön kytkentä

Pitemmät kaapelit saa tarvittaessa Bang & Olufsen -jälleenmyyjältä. Kaapelin molemmissa päässä olevat pistokkeet sopivat vain oikeisiin liitäntöihin, joten niitä ei voida asentaa väärin, jos noudatetaan alla annettuja ohjeita.

- Kytke yksi 15-napainen pistoke BeoSystem 2:n RGB-liitäntään ja saman pään 9-napainen pistoke BeoSystem 2:n RS232-liitäntään.
- Kytke toisen pään 15-napainen pistoke näytön PC IN -liitäntään ja saman pään 9-napainen pistoke näytön SERIAL-liitäntään.
- Kytke infrapunavastaanotin BeoSystem 2:n sopivaan IR-IN -liitäntään.
- Kytke kaksi virtajohtoa BeoSystem 2:n ja näytön vastaaviin liitäntöihin, mutta älä kytke niitä vielä sähköverkkoon!

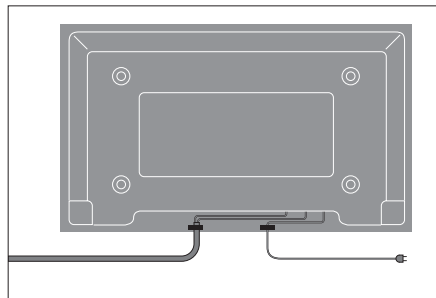
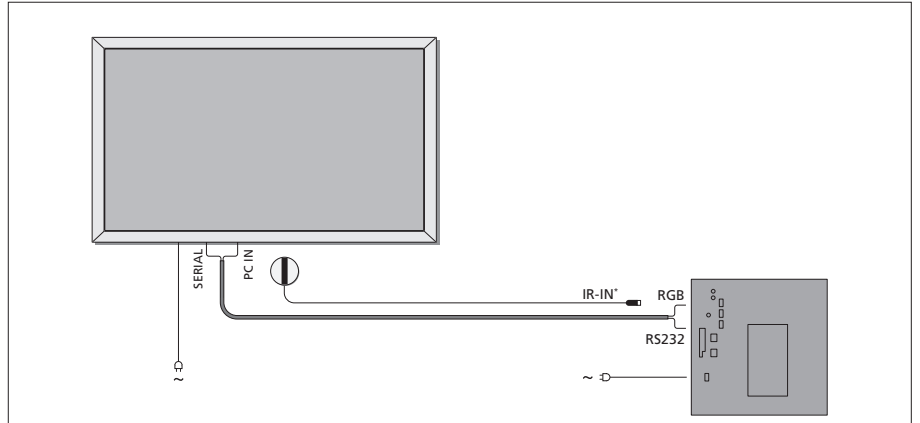

Virtajohtojen kiinnitys on varmistettava vedonpoistimilla kuvan osoittamalla tavalla. Muutoin virtajohto voi irrota liitännästä.

Antenni- ja sähköverkkokytkennät

Varmista, että BeoSystem 2 ja näyttö on sijoitettu oikein ennen laitteiden kytkemistä.

- > Kytke näyttö sähköverkkoon.
- > Kytke antennikaapeli BeoSystem 2:n VHF/UHF-liitäntään.
- > Kytke BeoSystem 2 sähköverkkoon.

Jos et ole vielä kytkenyt BeoSystem 2:een kaiuttimia tai aiot kytkeä siihen joitain muita laitteita, älä kytke sitä vielä sähköverkkoon!

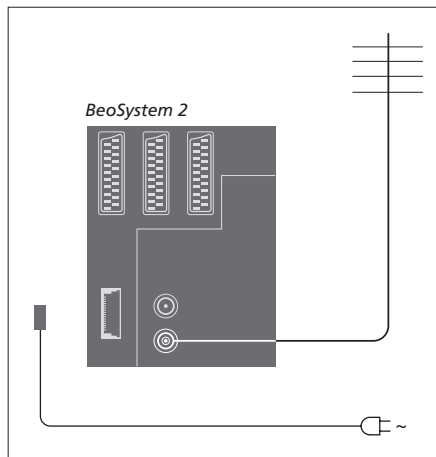

Kun kytkennät on tehty...

Kytke BeoSystem 2:een virta sen takana olevasta virtakytkimestä. Järjestelmä on valmiustilassa ja käyttövalmis. Kanavien viritys voidaan aloittaa opaskirjan sivulla 26 kohdassa "TV-kanavien viritys" kuvatulla tavalla.

BeoVision 4:n on tarkoitus jäädä valmiustilaan, kun sitä ei käytetä. Jotta kaukosäädintä voitaisiin käyttää, virran on oltava kytkettynä.

Huolto

Säännöllinen huolto, kuten puhdistus, on käyttäjän tehtävä. Paras tulos saavutetaan noudattamalla oikealla olevia ohjeita. Huolto-ohjeet saa Bang & Olufsen -jälleenmyyjältä.

Pintojen puhdistus...

Pyyhi pinnoilta pöly kuivalla, pehmeällä liinalla. Poista rasvatahrat ja pinttynyt lika pehmeällä, nukkaamattomalla ja kuivaksi puristetulla liinalla, joka on ensin kasteltu mietoon pesuaineliuokseen, jossa on esimerkiksi astianpesuainetta. Nämä puhdistusohjeet koskevat myös jalustoja ja seinätelineitä.

Plasmanäyttö...

Puhdista ainoastaan kuivalla, pehmeällä liinalla. Älä käytä nestemäisiä puhdistusaineita tai aerosoleja.

Älä jätä pysäytyskuvaa näytölle pitkäksi aikaa, koska se saattaa jättää näytölle pysyvän jälkikuvan. Pysäytyskuvia ovat esimerkiksi logot, videopelit, tietokonekuvat ja kuvasuhteessa 4:3 näkyvät kuvat.

Beo4-kaukosäätimen puhdistus

Pyyhi Beo4-kaukosäädin pehmeällä, nukkaamattomalla ja kuivaksi puristetulla liinalla.

Beo4:n paristojen vaihto...

Kun Beo4-kaukosäätimen näyttöön tulee "BATTERY", kaukosäätimen paristot on vaihdettava.

Beo4-kaukosäätimessä on kolme paristoa. Käytä pelkästään 1,5 V:n AAA-alkaliparistoja. Vaihda paristot tällä sivulla annettujen ohjeiden mukaan. Pidä sormeja paristojen päällä, kunnes asetat kannen takaisin paikalleen.

Kun paristot on vaihdettu, odota noin 10 sekuntia, kunnes näyttöön tulee "TV". Beo4-kaukosäädin on tällöin käyttövalmis.



Älä koskaan käytä alkoholipohjaisia tai muita liuottimia minkään BeoVision 4:n osan puhdistukseen!

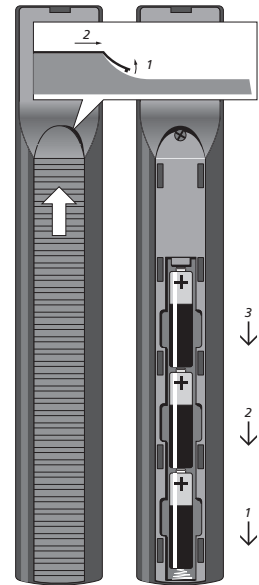

HUOMAA! Jos kuvaruudun lasi halkeaa, lohkeaa tai vahingoittuu millään tavoin, se on vaihdettava heti. Rikkinäinen lasi voi olla vaaraksi. Ota yhteys Bang & Olufsen -jälleenmyyjään.

BeoSystem 2:n liitântäpaneeliin voidaan kytkeä signaalikaapeleita ja monia lisälaitteita, kuten esim. DVD-soitin tai linkitetty Bang & Olufsen -audiojärjestelmä.

V.TAPE-, AV- ja DECODER-liitännät ovat lisälaitteiden kytkemistä varten.

Näihin liitântöihin kytketyt laitteet on rekisteröitävä *Connections*-valikossa.

Katso lisätietoja opaskirjan sivulta 32 luvusta *”Muiden videolaitteiden rekisteröinti”*.

AV- ja antenniliitântäpaneeli

V.TAPE

21-napainen liitântä, johon kytketään BeoCord V 8000 -videonauhuri.

AV

21-napainen AV-liitântä muille laitteille, kuten DVD-soittimelle, digiboksille tai toiselle dekooderille. Tähän liitântään ei saa kytkeä kantataajuuskaistaisia dekoodeereita.

DECODER

21-napainen liitântä toista digiboksia tai ensisijaista dekoodeeria varten. Liitännän avulla voidaan kytkeä joko AV- tai RF-dekoodeeri.

Liitântään voidaan kytkeä AV 2 Expander -jakorasian avulla dekoodeeri ja muita kuin Bang & Olufsen -merkkisiä videolaitteita samanaikaisesti.

MASTER LINK

Liitântä yhteensopivan Bang & Olufsen -audiojärjestelmän kytkemiseen.

Liitântää voidaan käyttää myös äänen jakamiseen BeoLinkin avulla eri puolille taloa.

LINK

Antenniliitântä videosaalin lähettämiseen muihin huoneisiin.

VHF/UHF

Antennin tuloliitântä television ulkoantennille tai kaapelitelesioverkolle.

ATTN. ON/OFF

Antennisignaalin tulovaimennus. Vaihtoehdot:

- OFF: Perusasetus
- ON: Signaalit vaimennettu

IR OUTPUT

Digiboksin kytkentään.

VGA-IN

Liitântä High Definition -videolähteen tai tietokoneen kytkemiseen.

SPDIF 3

Digitaalitulon liitântä esimerkiksi DVD-soittimen kytkemiseen. SPDIF 3 on tarkoitettu BeoSystem 2:n VGA-IN-liitântään kytketyille laitteille.

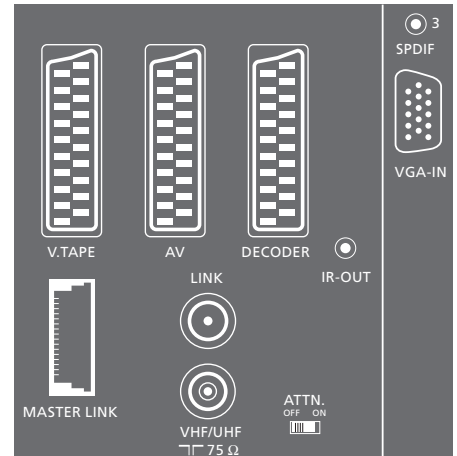

AV- ja antenniliitântäpaneeli.

Kaiuttimien ja digitaalitulon liitäntäpaneeli**FRONT (ETU)**

Kaksi liitäntää surround-äänijärjestelmän etukaiuttimille.

CENTRE (KESKI)

Liitäntä surround-äänijärjestelmän keskikaiuttimille.

REAR (TAKA)

Kaksi liitäntää surround-äänijärjestelmän takakaiuttimille.

SUBWOOFER

Liitäntään kytketään surround-äänijärjestelmän BeoLab 2 -bassokaiutin.

SPDIF 1

Digitaalitulon liitäntä esimerkiksi DVD-soittimen kytkentään. SPDIF 1 on BeoSystem 2:n AV-liitäntään kytketyn laitteen digitaalitulon liitäntä.

SPDIF 2

Digitaalitulon liitäntä esimerkiksi DVD-soittimen kytkentään. SPDIF 2 on BeoSystem 2:n V.TAPE-liitäntään kytketyn laitteen digitaalitulon liitäntä.

Jos V.TAPE-liitännän asetuksena on *V.Mem* tai *None*, SPDIF 2 on tarkoitettu DECODER-liitäntään kytketylle laitteelle.

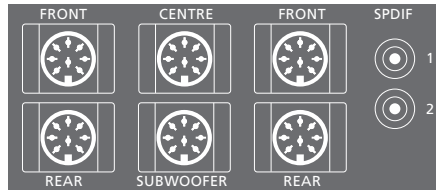
**Lisäliitännät****ON/OFF**

Virtakytkin.

IR IN

Liitäntä BeoLink-infrapunavastaanottimelle, jonka avulla BeoVision 4:ää voidaan käyttää kaukosäätimellä.

MAINS

Kytkeä sähköverkkoon.

RGB

Näytön kytkentään.

RS232

Näytön kytkentään.

FAN

Lisätuulettimen kytkentään.

S-VHS / VIDEO / R / L / PHONES

Videokamera- ja kuulokeliitännät. Katso lisätietoja sivun 12 luvusta "*BeoSystem 2:n etuliitäntäpaneeli*".

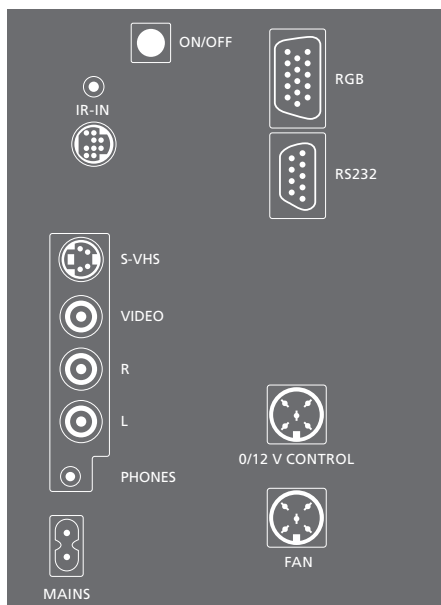

Liitännäpaneeli – plasmanäyttö

Näytön takana olevassa liitännäpaneelissa on liitännät, joilla se kytketään BeoSystem 2:een.

DVI

Liitäntä High Definition -videolähteen tai tietokoneen kytkemiseen.

PC IN

Liitäntä, joka kytketään BeoSystem 2:n RGB-liitäntään.

SERIAL

Liitäntä, joka kytketään BeoSystem 2:n RS232-liitäntään.

Asentajalle...

Kun kytkennät on tehty, kuvaruudun tyyppi on valittava Service-valikossa.

Kun BeoVision 4:n virta on on kytketty...

- > Avaa päävalikko painamalla **MENU**.
- > Korosta *Setup* painamalla **▼** ja paina **GO**.
- > Paina kaksi kertaa **0** ja sitten **GO**. *Service*-valikko tulee näkyviin.
- > Avaa *Monitor*-valikko painamalla **1**.
- > Korosta *Plasma version setup* painamalla **▼** ja paina **GO**.
- > Valitse kuvaruudun tyyppi painamalla **▲** tai **▼** ja tallenna se painamalla **GO**.
- > Poistu valikosta painamalla **EXIT**.
- > Katkaise järjestelmän virta painamalla **•**.

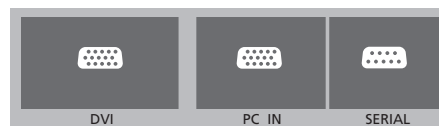

TÄRKEÄÄ! Jos haluat käyttää televisiota tietokoneen näyttönä, tarkista, että BeoSystem 2, BeoVision 4, tietokone ja kaikki tietokoneeseen kytketyt laitteet on irrotettu sähköverkosta ennen kuin kytket tietokoneen televisioon. Tietokone on kytkettävä maadoitettuun pistorasiaan tietokoneen asennusohjeissa kuvatulla tavalla.

BeoSystem 2:n etuliitäntäpaneeli

Liitäntään voidaan kytkeä kuulokkeet, joilla kuunnellaan TV-ohjelmaa, tai videokamera, jonka avulla BeoVision 4:llä voidaan katsella kotivideoita. Jos kytkettynä on esimerkiksi BeoCord V 8000 -videonauhuri, videokameran nauhoitukset voidaan kopioida videonauhalle.

Etuliitäntäpaneeli

S-VHS

Vain S-VHS- tai Hi-8-videokameroiden kytkentään.

VIDEO – R – L

Nämä liitännät ovat videokameran kytkemistä varten:

R – L: Audiokytkentään (R = oikea ja L = vasen äänikanava).

VIDEO : Videosignaalille.

PHONES

Stereokuulokkeet kytketään liitäntään PHONES. BeoSystem 2:n kaiuttimet voidaan mykistää painamalla Beo4:n äänenvoimakkuuden säätönäppäimen keskeltä.

Videokameran nauhoitusten katselu BeoVision 4:llä

Aloita videokameran nauhoitusten katselu kytkemällä videokamera ja kytkemällä sitten BeoVision 4:ään virta. Kun kameran toisto aloitetaan, BeoSystem 2 rekisteröi signaalin automaattisesti ja videokameran kuva tulee näkyviin BeoVision 4:ään.

Jos videokameran signaali kytketään pois päältä...

> Paina toistuvasti LIST, kunnes Beo4:n näyttöön tulee CAMERA, ja paina sitten GO.

Jotta CAMERA-toiminto näkyisi Beo4:n näytössä, se on ensin lisättävä Beo4:n toimintoluetteloon. Lisätietoja on sivulla 32 luvussa "Beo4:n mukauttaminen".



Kopiointi videokamerasta

Jos BeoSystem 2:een on kytketty videonauhuri, esimerkiksi BeoCord V 8000, ja videokamera kytketään videokamera- ja kuulokeliitäntöihin, videokameran nauhoituksia voidaan kopioida videonauhalle. Kun nauhaa kopioidaan, voidaan samalla katsella TV-kanavaa tai kytkeä BeoSystem 2 valmiustilaan.

Nauhoituksen kopiointi videokamerasta...

- > Kytke videokamera ja aloita nauhoituksen toisto.
- > Valmistelee BeoCord V 8000 nauhoitusta varten painamalla RECORD.
- > Aloita nauhoitus painamalla uudelleen RECORD.
- > Keskeytä nauhoitus painamalla ensin VMEM ja sitten STOP.
- > Jatka keskeytettyä nauhoitusta painamalla RECORD tai...
- > ...lopetaa nauhoitus kokonaan painamalla uudestaan STOP.

Surround-äänijärjestelmä sopii helposti olohuoneeseen. Valitse ihanteellinen kuuntelu- ja katselupaikka kuvan perusteella. Kaiuttimet luovat parhaan äänielämyksen katselualueelle.

Surround-äänijärjestelmässä kaiuttimet täytyy kalibroida. Kalibroiminen tarkoittaa kaiuttimien välisen tasapainon säätämistä. Seuraavilla sivuilla on lisäohjeita.

Ulkoisten kaiuttimien sijoitus

Oikealla olevissa kuvissa on esimerkkejä siitä, miten BeoVision 4 ja kaiuttimet voidaan sijoittaa eri tyyppisissä ja kokoisissa huoneissa.

Seuraavat ohjeet koskevat kaikkia sijoittelutapoja:

- Kytke aina tehokkaimmat kaiuttimet etukaiuttimiksi.
- Sijoita kaiuttimet haluamiisi paikkoihin ennen niiden kytkemistä.
- Takakaiuttimien paras sijoituspaikka on ensisijaisen kuuntelupaikan takana kummallakin puolella.
- Etu- ja takakaiuttimia ei tarvitse välttämättä sijoittaa huoneen nurkkiin.
- Jos kytket järjestelmään BeoLab 2 -bassokaiuttimen, tutustu sen omassa opaskirjassa esitettyihin sijoitusmahdollisuuksiin.

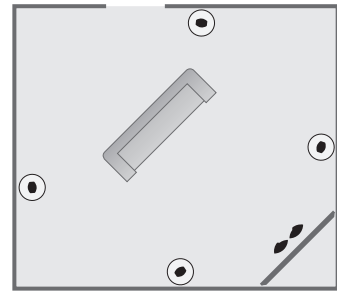
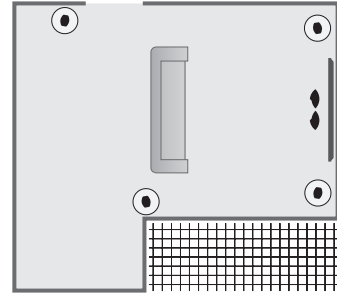
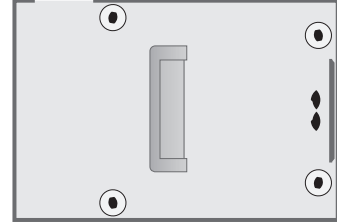

Kaiuttimien kytkentä

Bang & Olufsen -kaiuttimet ja BeoLab 2 -bassokaiutin voidaan kytkeä BeoVision 4 :ään BeoSystem 2:n takana olevan liitännäpaneelin kautta. Kaiuttimien on oltava Bang & Olufsen Power Link -tyyppiset.

Signaalit voidaan johtaa kaiuttimesta kaiuttimeen (kaiuttimien mukana tulleessa opaskirjassa kuvatulla tavalla), tai kukin kaiutin voidaan kytkeä omaan liitännänsä. Pitemmät kaapelit ja sovittimet saa tarvittaessa Bang & Olufsen -jälleenmyyjältä.

Tee seuraavat kytkennät kaiuttimien mukana toimitetuilla kaapeleilla:

- > Kytke kaksi etukaiutinta FRONT-liitännöihin.
- > Kytke kaksi takakaiutinta REAR-liitännöihin.
- > Kytke keskikaiuttimet CENTRE-liitännään. Johda keskikaiuttimien signaalit kaiuttimesta kaiuttimeen.
- > Kytke bassokaiutin SUBWOOFER-liitännään.

Muista aina asettaa kummankin etu- ja takakaiuttimen L – R – LINE -kytkin asentoon L tai R (vasen ja oikea kanava) sen mukaan, kummalla puolella ne ovat. Aseta vasemman etukaiuttimen kytkin asentoon L, oikean takakaiuttimen kytkin asentoon R, ja niin edelleen.

Jos järjestelmään on kytketty vain yksi kaiutinsarja, kytke kaiuttimet FRONT-liitännöihin.

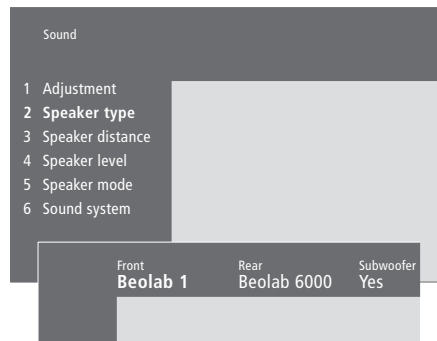
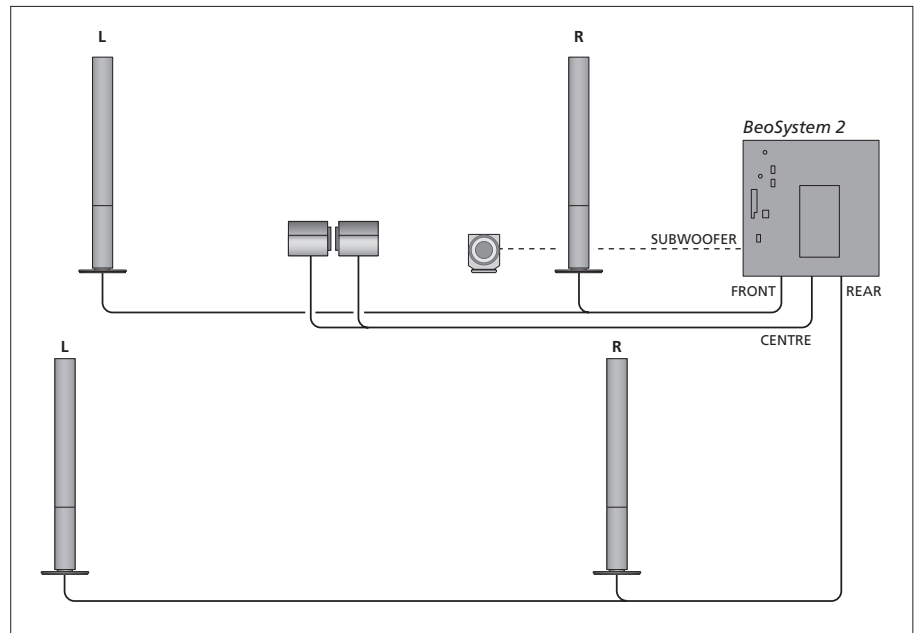

- > Siirry päävalikkoon painamalla **MENU**.
- > Avaa *Setup*-valikko painamalla **3**.
- > Avaa *Sound*-valikko painamalla **2**.
- > Avaa *Speaker Type* -valikko painamalla uudelleen **2**.
- > Ota kaiuttimen tyyppi esiin painamalla ▲ tai ▼ ja siirry seuraavaan kaiutinsarjaan painamalla ►►. Valitse *None*, jos mitään kaiuttimia ei ole kytketty.
- > Jos käytössä on BeoLab 2 -bassokaiutin, siirrä kohdistin kohtaan *Subwoofer* painamalla ►► ja vaihda kenttään sana *Yes* painamalla ▼.
- > Tallenna valinnat painamalla **GO** tai...
- > ...poistu valikosta tallentamatta painamalla **EXIT**.

Jos järjestelmään on kytketty vain yksi kaiutinsarja, aseta "Front"-asetukseksi "None" – Ei kaiuttimien tyyppi!

Katso lisätietoja "Speaker type" -valikosta sivulta 38.

Kaiuttimien etäisyys

Asetu ensisijaiseen TV:n katselupaikkaan ja kytke BeoVision 4:ään virta. Anna katselupaikan ja kunkin kaiuttimen välinen likimääräinen etäisyys metreinä.

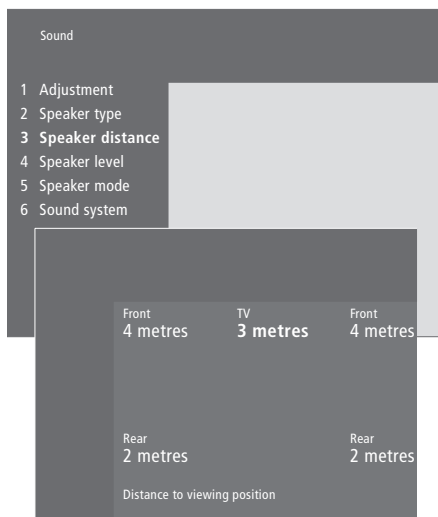

- > Siirry päävalikkoon painamalla **MENU**.
- > Avaa *Setup*-valikko painamalla **3**.
- > Avaa *Sound*-valikko painamalla **2**.
- > Avaa *Speaker distance* -valikko painamalla **3**.
Kytkeytyt kaiuttimet näkyvät.
- > Siirry kaiuttimesta toiseen painamalla **◀** tai **▶** ja valitse katselupaikan ja kunkin kaiuttimen välinen etäisyys metreinä painamalla **▲** tai **▼**.
- > Kun olet antanut kaiuttimien etäisyydet, hyväksy asetukset painamalla **GO** tai...
- > ...poistu valikosta tallentamatta painamalla **EXIT**.

Katso lisätietoja "*Speaker distance*"-valikosta sivulta 38.

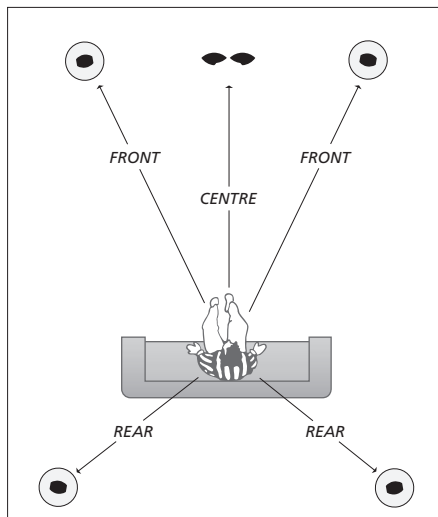

BeoLab 2 -bassokaiuttimen etäisyyttä ei tarvitse asettaa, koska sen sijainti ei juuri vaikuta ääneen.

Äänentason kalibrointi

Kun BeoSystem 2:een on kytketty tarvittavat surround-kaiuttimet, ne on kalibroitava.

Kalibrointiääni kuuluu vuorotellen kaikista surround-äänijärjestelmään kytketyistä kaiuttimista. Kaikkien kytkettyjen kaiuttimien äänentaso on sovitettava keskikaiuttimien äänentason kanssa. Voidaan valita, kuuluuko ääni kaiuttimista automaattisesti peräkkäin vai tahditetaanko ääntä manuaalisesti.

Kun kaiuttimet on kalibroitu, ne on kalibroitava uudelleen vasta sitten, kun järjestelyä muutetaan, jos esimerkiksi yhtä tai useampaa kaiutinta siirretään.

Bassokaiuttimen ääntä ei ole tarpeen kalibroida surround-äänijärjestelmässä. Jos kuitenkin haluat säätää kalibroinnin jälkeen bassokaiuttimen ääntä, katso ohjeet opaskirjan sivulta 35 luvusta "Kuvan ja äänen asetusten säätö".

Keskikaiuttimista tuleva ääni toimii tässä vertailuäänenä, eikä sitä voi säätää.

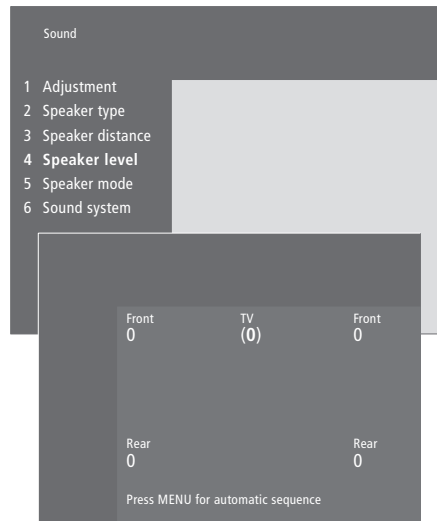

- > Siirry päävalikkoon painamalla **MENU**.
- > Avaa *Setup*-valikko painamalla **3**.
- > Avaa *Sound*-valikko painamalla **2**.
- > Avaa *Speaker level* -valikko painamalla **4**. TV on korostettu ja ääni kuuluu keskikaiuttimista.
- > Säädä kaiuttimen ääni painamalla **▲** tai **▼** ja siirry seuraavaan kaiuttimeen painamalla **◀** tai **▶**.
- > Kun olet säätänyt kaikkien surround-kaiuttimien äänet, tallenna säädöt painamalla **GO** tai...
- > ...poistu valikosta tallentamatta painamalla **EXIT**.

Katso lisätietoja "Speaker level"-valikosta sivulta 38.

Oletuskaiuttimien määrittäminen

Järjestelmään voidaan määrittää kahdet oletuskaiuttimet. Ensimmäisiä oletuskaiuttimia käytetään silloin, kun järjestelmässä olevaan videolähteeseen kytketään virta. Toisia oletuskaiuttimia käytetään silloin, kun järjestelmässä olevaan audiolähteeseen kytketään virta. Kaiuttimien toistotapa voidaan kuitenkin vaihtaa haluttaessa. Lisätietoja on opaskirjan sivulla 10.

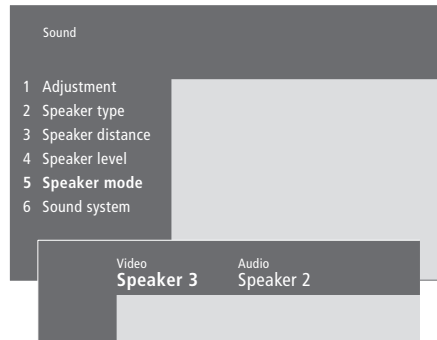

- > Siirry päävalikkoon painamalla **MENU**.
- > Avaa *Setup*-valikko painamalla **3**.
- > Avaa *Sound*-valikko painamalla **2**.
- > Avaa *Speaker mode* -valikko painamalla **5**.
- > Vaihda kaiuttimien toistotapaa painamalla ▲ tai ▼ ja siirry kohtien *Video* ja *Audio* välillä painamalla ◀ tai ▶
- > Kun olet valinnut oletuskaiuttimet, tallenna asetukset painamalla **GO** tai...
- > ...poistu valikosta tallentamatta painamalla **EXIT**.

Lisätietoja "Speaker mode"-valikosta on sivulla 39.

Muiden laitteiden kytkentä

BeoSystem 2:een voidaan kytkeä eri tyyppisiä audio- ja videolaitteita, kuten videonauhuri, tallennin, digiboksi tai videokamera.

Videolaitteiden kytkennöissä on muistettava käyttää ensin BeoSystem 2:n AV-liitäntää, jos se on vapaana.

Tarkista lisälaitteiden mukana tulevista opaskirjoista, että kytkentä on tehty oikein.

Muista rekisteröidä kaikki järjestelmään kytketyt lisälaitteet. Katso lisätietoja opaskirjan sivulta 32 luvusta *”Muiden videolaitteiden rekisteröinti”*.

AV 2 Expander

Lisävarusteena saatava AV 2 Expander on SCART-jakorasia, jonka avulla voidaan kytkeä muiden kuin Bang & Olufsenin valmistamia laitteita, kuten dekodeereita, pelikonsoleita ja kameroita, BeoSystem 2:n DECODER-liitäntään. 21-napaisen kaapelin toinen pistoke kytketään Expanderin TV-liitäntään ja toinen BeoSystem 2:n DECODER-liitäntään. AV 2 Expanderin avulla kytkettyjä laitteita ei voi käyttää kaukosäätimellä.

Videonauhuri tai tallennin

Kytke Bang & Olufsen -videonauhuri tai tallennin BeoSystem 2:n V.TAPE-liitäntään 21-napaisella kaapelilla. Kytke antennikaapeli videonauhurin tai tallentimen tuloliitäntään. Jatka antennisignaali BeoSystem 2:n antenniliitäntään.

DVD-soitin

DVD-soitin, esim. Bang & Olufsen DVD 1, kytketään BeoSystem 2:een 21-napaisella kaapelilla. Kytke kaapelin toinen pää DVD-soittimen AV-liitäntään ja toinen pää BeoSystem 2:n AV-liitäntään. Kytke DVD 1:n DIGITAL OUTPUT -liitäntä BeoSystem 2:n SPDIF 1 -liitäntään. Jos tarvittavaa kaapelia ei toimitettu laitteen mukana, ota yhteys Bang & Olufsen -jälleenmyyjään.

Pelikonsoli, videokamera jne.

Suosittelemme, että väliaikaisesti kytkettävät laitteet, kuten esim. pelikonsoli tai videokamera, kytketään etuliitäntäpaneeliin. Näiden liitäntöjen käyttö selitetään luvussa *”BeoSystem 2:n etuliitäntäpaneeli”* sivulla 12.

Digiboksi* voidaan kytkeä BeoSystem 2:n V.TAPE-, AV- tai DECODER-liitäntään. Jos kaikki liitännät ovat käytössä, digiboksi voidaan kytkeä BeoSystem 2:een myös etuliitäntäpaneelin kautta.

Dekooderi voidaan kytkeä myös BeoSystem 2:n DECODER- tai AV-liitäntään.

Tarkista, että kaikki kytketyt laitteet on rekisteröity *Connections*-valikossa. Katso lisätietoja opaskirjan sivulta 32 luvusta "Muiden videolaitteiden rekisteröinti".

Jos sinulla on High Definition (HD) -digiboksi, lisätietoja sen kytkemisestä ja rekisteröimisestä on sivulla 22.

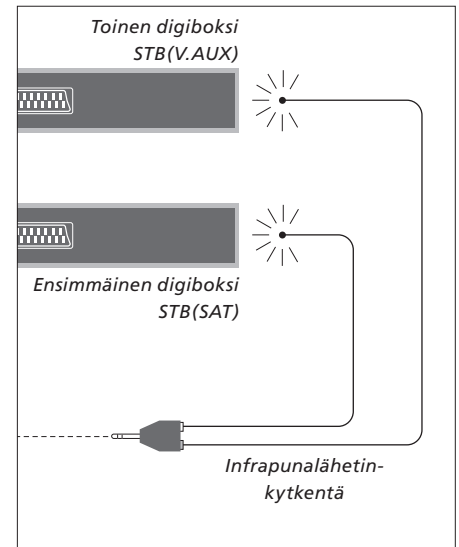
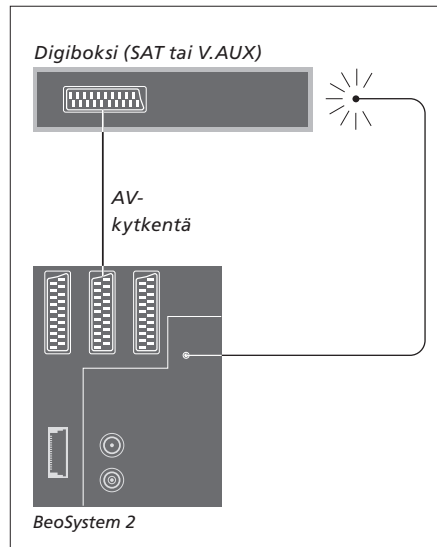

Digiboksin kytkentä

Irrota kaikki järjestelmät sähköverkosta ennen kuin kytket ulkoisia lisälaitteita. Kytke digiboksi BeoSystem 2:een 21-napaisella AV-kaapelilla:

- > Kytke kaapelin toinen liitin digiboksiin.
- > Vie kaapeli BeoSystem 2:n takana olevaan V.TAPE-, AV- tai DECODER-liitäntään.
- > Kytke infrapunalähetin BeoSystem 2:n IR OUTPUT -liitäntään.
- > Kytke infrapunalähetin digiboksin infrapunavastaanottiin.

Digiboksin infrapunavastaanotinta ei saa peittää kokonaan, muutoin digiboksin mukana toimitettu kaukosäädin ei toimi.

Jos kytketään kaksi digiboksia...

- Jotta BeoSystem 2:een voidaan kytkeä kaksi digiboksia, tarvitaan IR Y -adapteri (luettelonumero 6174171). Ota yhteys Bang & Olufsen -jälleenmyyjään. BeoSystem 2:een kytketään kaksi digiboksia seuraavasti:
- > Kytke ensimmäinen ja toinen digiboksi BeoSystem 2:n AV- ja DECODER-liitäntöihin (tai DECODER- ja V.TAPE-liitäntöihin, jos AV-liitäntään on jo kytketty laite) 21-napaisilla AV-kaapeleilla kuvan osoittamalla tavalla.
 - > Kytke IR Y -sovitin BeoSystem 2:n IR OUTPUT -liitäntään.
 - > Kytke ensimmäisen digiboksin infrapunalähetin (IR-lähetin) IR Y -sovitimen kromin värisen liitäntään ja kiinnitä toinen pää ensimmäisen digiboksin infrapunavastaanottiin (IR-vastaanottiin).
 - > Kytke toisen digiboksin infrapunalähetin (IR-lähetin) IR Y -sovitimen kullanvärisen liitäntään ja kiinnitä toinen pää toisen digiboksin infrapunavastaanottiin (IR-vastaanottiin).
 - > Rekisteröi ensimmäinen digiboksi *Connections*-valikkoon nimellä STB (DTV) ja toinen digiboksi nimellä STB (V.AUX).

*HUOMAA! Digiboksit on asetettava käyttökuntoon niiden omien ohjeiden mukaisesti.

Vaihtoehtoinen digiboksin kytkentä

Jos kaikki V.TAPE-, AV- ja DECODER-liitännät ovat jo käytössä ja halutaan kytkeä toinen digiboksi, se voidaan kytkeä etuliitântäpaneeliin.

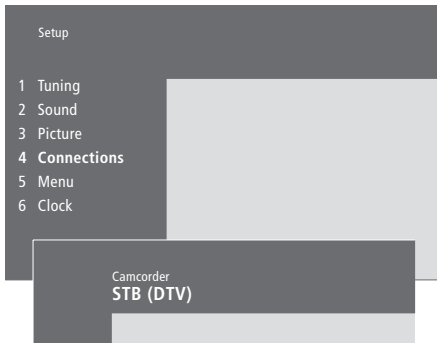

Digiboksin kytkentä etuliitântäpaneeliin...

- > Siirry päävalikkoon painamalla **MENU**.
- > Avaa *Setup*-valikko painamalla **3**.
- > Siirrä kohdistin kohtaan *Connections* painamalla **▼**.
- > Paina **MENU**. Tekstin *Connections* sijasta näkyy *Camcorder*.
- > Avaa *Camcorder*-valikko painamalla **GO**.
- > Selaa vaihtoehtoja painamalla **▲** tai **▼**. Valitse joko STB (DTV) tai STB (V.AUX). Voit tietenkin valita *Camcorder*, jos olet kytkenyt videokameran etuliitântäpaneeliin.
- > Paina **GO**.
- > Kun digiboksi on rekisteröity, sinua pyydetään valitsemaan digiboksin tyyppi kuvaruudun luettelosta. Katso lisätietoja opaskirjan sivulta 32 luvusta "Muiden videolaitteiden rekisteröinti".
- > Kun olet valinnut digiboksin tyyppin, hyväksy asetukset painamalla **GO** tai...
- > ...poistu valikosta tallentamatta painamalla **EXIT**.



Etuliitântäpaneeli.

Etuliitântäpaneeliin kytketyn digiboksin käytön aloittaminen...

- > Jos digiboksi on rekisteröity kohtaan STB (DTV), paina Beo4:n näppäintä **DTV**.
- > Jos se on rekisteröity kohtaan STB (V.AUX), paina **LIST**, kunnes Beo4:n näyttöön ilmestyy V.AUX*, ja paina sitten **GO**.

**Jotta V.AUX-toiminto näkyisi Beo4:n näytössä, toiminto on lisättävä Beo4:n toimintoluetteloon. Lisätietoja on sivulla 32 luvussa "Beo4:n mukauttaminen".*

AV- tai RF-dekooderin kytkentä

Kun haluat kytkeä AV-dekooderin (kantataajuuskaistaisen dekooderin, esim. Canal+), kytke kaapeli antennista BeoSystem 2:een. Kytke AV-dekooderi BeoSystem 2:n 21-napaiseen DECODER-liitännänsä.

Jos haluat kytkeä RF-dekooderin, kytke ulkoantennikaapeli dekooderin tuloliitännänsä ja vie kaapeli sitten BeoSystem 2:n antenniliitännänsä (jossa on merkintä VHF/UHF). Kytke RF-dekooderi BeoSystem 2:n 21-napaiseen DECODER-liitännänsä.

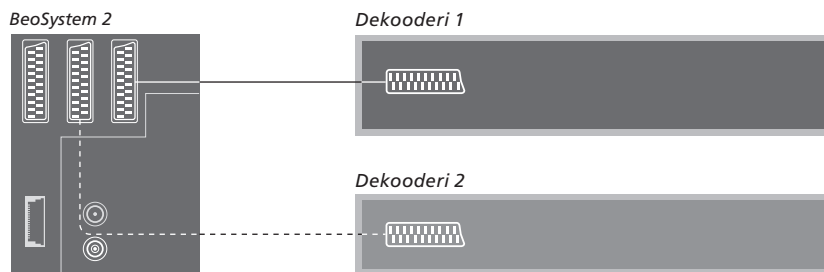

Kahden dekooderin kytkentä

Jos haluat kytkeä BeoSystem 2:een kaksi dekooderia, kytke ensimmäinen dekooderi BeoSystem 2:n DECODER-liitännänsä ja toinen dekooderi AV-liitännänsä.

Älä kytke AV-liitännänsä tasolukitsematonta kantataajuusdekooderia.

High Definition -lähteen tai tietokoneen kytkentä

BeoSystem 2:een voidaan kytkeä High Definition (HD) -lähde, kuten digiboksi tai DVD-tallennin. Tällöin voidaan käyttää digitaalisia videolähteitä. Liitäntään voidaan kytkeä myös tietokone.

Nämä lähteet voidaan kytkeä myös BeoVision 4:ään.

Muista rekisteröidä kaikki kytketyt laitteet BeoSystem 2:n *Connections*-valikossa. Huomaa kuitenkin, että HD-lähteiden kytkeminen saattaa rajoittaa tai muuttaa joitain BeoSystem 2:n toimintoja. Nämä rajoitukset ja muutokset on kuvattu tässä luvussa.

Lisätietoja *Connections*-valikosta on sivulla 40.

Liitäntä

BeoSystem 2:n VGA-IN-liitäntään voidaan kytkeä HD-lähde, kuten digiboksi tai tietokone. Alla on esimerkkejä mahdollisista asennuksista.

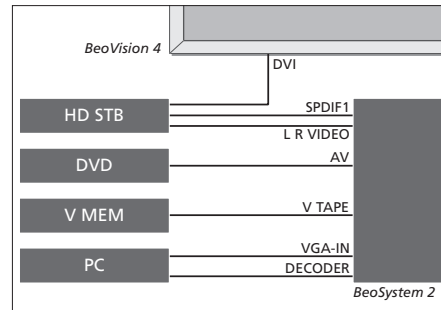

Connections-valikossa:

- Valitse AV-asetukseksi DVD
- Valitse V Mem -asetukseksi V Mem
- Valitse Decoder-asetukseksi PC (VGA)
- Valitse Camera-asetukseksi STB (DTV/DVI) tai STB (AUX/DVI).

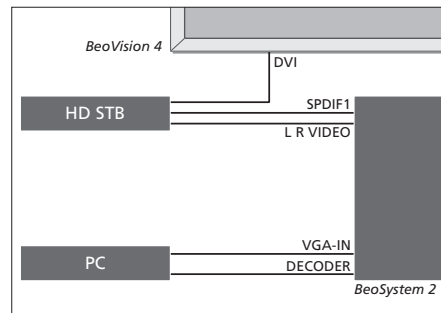

Connections-valikossa:

- Valitse Decoder-asetukseksi PC (VGA)
- Valitse Camera-asetukseksi STB (DTV/DVI) tai STB (AUX/DVI).

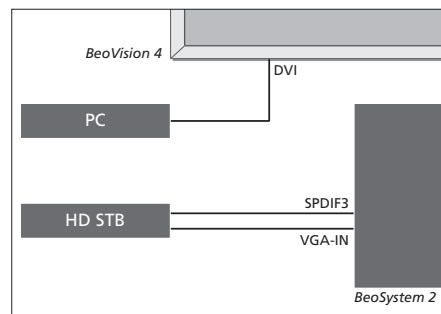

Connections-valikossa:

- Valitse Decoder-asetukseksi STB (DTV/Ypbr) tai STB (AUX/Ypbr)
- Valitse Camera-asetukseksi PC (DVI).

Huomaa, että HD-digiboksin tai muun HD-lähteen kytkemiseen BeoSystem 2:een tarvitaan erityinen kaapeli, jonka saa Bang & Olufsen -jälleenmyyjältä.

Rekisteröinti

HD-laitteet voidaan rekisteröidä AV-, Decoder- ja Camera-liitännöihin. Camera saadaan käyttöön korostamalla Decoder ja painamalla Beo4:n MENU-näppäintä.

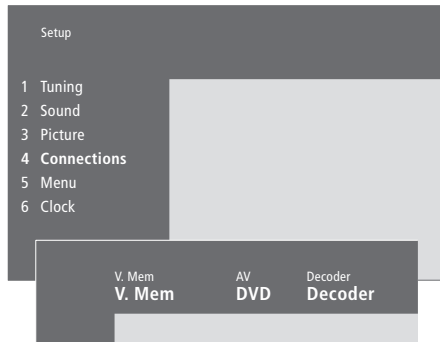

Connections-valikon HD-asetukset:

AV

DVD (YPbr)... DVD-soitin, joka on kytketty BeoSystem 2:n VGA-IN-liitännään.

DVD2 (YPbr)... toinen DVD-soitin, videonauhuri tai tallennin, joka on kytketty BeoSystem 2:n VGA-IN-liitännään.

Decoder

STB (DTV/YPbr), *STB (AUX/YPbr)*... digiboksi, joka on kytketty BeoSystem 2:n VGA-IN-liitännään.

PC (VGA)... tietokone, joka on kytketty BeoSystem 2:n VGA-IN-liitännään.

Camera

STB (DTV/DVI), *STB (AUX/DVI)*... digiboksi, joka on kytketty BeoVision 4:n DVI-liitännään.

PC (DVI)... tietokone, joka on kytketty BeoVision 4:n DVI-liitännään.

HD-lähteiden tai tietokoneen käyttö

HD-lähteitä voidaan käyttää Beo4-kaukosäätimellä.

Kytke virta digiboksiin, joka on rekisteröity kohtaan STB (DTV/DVI) tai STB (DTV/Ypbr)

Paina toistuvasti, kunnes teksti V.AUX tulee Beo4:n näyttöön

Kytke virta V.AUX- tai AUX-liitännään rekisteröityyn lähteeseen, kuten digiboksiin, joka on rekisteröity kohtaan STB (AUX/DVI)

Paina toistuvasti LIST, kunnes teksti PC tulee Beo4:n näyttöön

Kytke tietokoneeseen virta painamalla GO

Jotta V.AUX tai PC näkyisivät Beo4:n näytössä, nämä vaihtoehdot on lisättävä Beo4:n toimintoluetteloon. Lisätietoja on luvussa "Beo4:n mukauttaminen" sivulla 32.

Jos lähteeksi valitaan tietokone, päävalikkoa ei voida tuoda näytölle valitsematta ensin jotain toista lähdettä, kuten televisiota. Huomaa, että kirkkauden, värin, kontrastin ja sävyn säätö on tehtävä PICTURE-valikon, ei tietokoneen, kautta. Lisätietoja on luvussa "Kuvan säätöjen tallennus" opaskirjan sivulla 35.

Älä jätä pysäytyskuvaa, kuten tietokoneen työpöytää, kuvaruutuun pitkäksi aikaa, koska se saattaa jättää kuvaruutuun pysyvän jälkikuvan.

DTV

LIST

V.AUX

GO

LIST

PC

GO

HUOMAA! HD-laitteiden kytkemisellä BeoSystem 2:een on vaikutusta joihinkin videotointoihin:

- Kuvaruudun tilannenäyttö ei toimi, mutta valikkojärjestelmä on yhä käytettävissä;
- Opaskirjan sivulla 20 kuvattu Set-top Box Controller -valikko ei tule näkyviin;
- Jos letterbox-kuvalle on valittu FORMAT 2 opaskirjan sivulla 11 kuvatulla tavalla, kuvaa ei voida vierittää ylös ja alas;
- HD-lähteestä ei voida jakaa ääntä tai kuvaa linkkihuoneessa olevaan laitteeseen;
- HD-lähdettä ei voida tallentaa, ellei HD-laitteistossa ole myös Standard Definition (SD)-signaalilähtöä;
- HD-lähdettä ei voida valita, kun käytetään opaskirjan sivulla 14 kuvattua P-AND-P-toimintoa.

HD-kuvan säätö

Kuvaa voidaan joutua säätämään, kun BeoSystem 2:n kanssa käytetään HD-lähdettä. Kuvan sijoitusta, kokoa ja kuvasuhdetta voidaan säätää Beo4-kaukosäätimellä.

Kun HD-lähteen virta on kytkettynä...

Paina toistuvasti LIST, kunnes FORMAT tulee näkyviin

LIST

FORMAT

Aloita kuvan säätö painamalla tätä näppäintä

9

Siirrä kuvaa ylös tai alas painamalla näitä näppäimiä

▲

▼

Siirrä kuvaa vasemmalle tai oikealle painamalla näitä näppäimiä

◀ ▶

Pienennä kuvan korkeutta painamalla tätä näppäintä

■

Suurena kuvan korkeutta painamalla tätä näppäintä

■

Pienennä kuvan leveyttä painamalla tätä näppäintä

■

Suurena kuvan leveyttä painamalla tätä näppäintä

■

Tallenna asetukset painamalla tätä näppäintä

GO

Palaa takaisin tallentamatta asetuksia painamalla tätä näppäintä

EXIT

Audiojärjestelmä ja BeoVision 4

Kun BeoSystem 2:een kytketään yhteensopiva Bang & Olufsen -audiojärjestelmä, saadaan käyttöön integroidun audio-/videojärjestelmän edut.

CD-levyä voidaan kuunnella BeoSystem 2:een kytkettyjen kaiuttimien kautta tai TV-lähetyksen ääni voidaan lähettää audiojärjestelmän kaiuttimien kautta.

Järjestelmät voidaan sijoittaa samaan huoneeseen, tai vaihtoehtoisesti BeoVision 4 voidaan sijoittaa yhteen huoneeseen ja audiojärjestelmä siihen kytketyn kaiutinsarjan kanssa toiseen huoneeseen.

Kaikkia Bang & Olufsen -audiojärjestelmiä ei voi kytkeä BeoSystem 2:een.

Audiojärjestelmän kytkentä

Kytke yksi Master Link -kaapelin moninapainen pistoke BeoSystem 2:n MASTER LINK -liitäntään ja toinen audiojärjestelmän MASTER LINK -liitäntään.

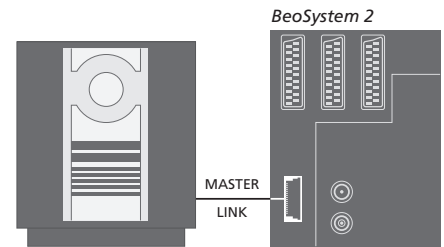

Option-asetus

Jos BeoVision 4:ään on kytketty AV-järjestelmä, Option-asetusta on ehkä muutettava. Option-asetus asetetaan Beo4-kaukosäätimellä koko järjestelmän ollessa kytkettynä valmiustilaan.

BeoVision 4:n Option-asetus...

- > Pidä näppäintä **•** painettuna ja paina samalla **LIST**.
- > Vapauta molemmat näppäimet.
- > Paina toistuvasti **LIST**, kunnes Beo4:n näyttöön tulee **OPTION?**, ja paina sitten **GO**.
- > Paina toistuvasti **LIST**, kunnes näyttöön tulee **V.OPT**, ja valitse sitten sopivan Option-asetuksen numero (**0**, **1** tai **2**).

Audiojärjestelmän Option-asetus...

- > Pidä näppäintä **•** painettuna ja paina samalla **LIST**.
- > Vapauta molemmat näppäimet.
- > Paina toistuvasti **LIST**, kunnes Beo4:n näyttöön tulee **OPTION?**, ja paina sitten **GO**.
- > Paina toistuvasti **LIST**, kunnes Beo4:n näyttöön tulee **A.OPT**, ja anna sitten oikea Option-asetus (**0**, **1** tai **2**).

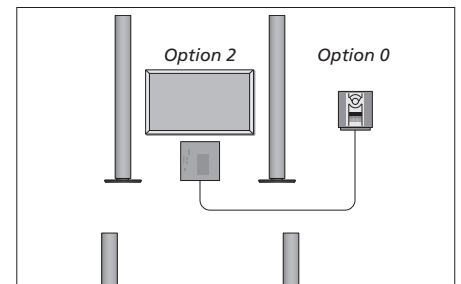

BeoVision 4 ja audiojärjestelmä voidaan asentaa samaan huoneeseen – kaikki kaiuttimet on kytketty BeoSystem 2:een.

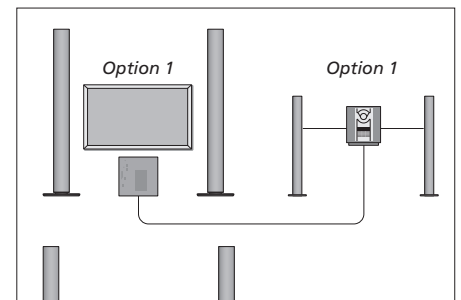

BeoVision 4 ja audiojärjestelmä (niihin kytkettyjen kaiuttimien kanssa) voidaan asentaa samaan huoneeseen.

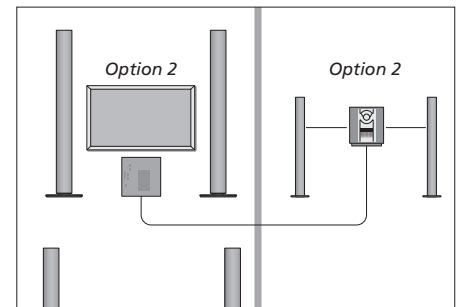

Audiojärjestelmä voidaan asentaa yhteen huoneeseen ja BeoVision 4 toiseen huoneeseen.

Integroidun audio-/ videojärjestelmän käyttö

Jos audiojärjestelmä ja BeoVision 4 integroidaan, jokaiselle video- tai audio-ohjelmalle voidaan valita sopivat kaiuttimet ja tallentaa videon ääntä audiojärjestelmällä.

Videoäänen nauhoitus

Jos BeoVision 4:n ääntä kuunnellaan Bang & Olufsen -audiojärjestelmän kaiuttimista ja järjestelmään kuuluu myös ääninauhuri, television ääntä voidaan nauhoittaa ääninahurilla. Katso lisätietoja audiojärjestelmän mukana toimitetusta opaskirjasta.

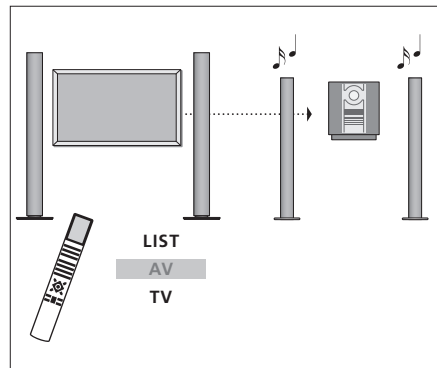

Kun haluat kuunnella television ääntä audiojärjestelmän kaiuttimista ilman kuvaruudun kuvaa, paina toistuvasti LIST, kunnes Beo4:n näyttöön tulee AV. Paina sitten lähteen näppäintä, esimerkiksi TV-näppäintä.*

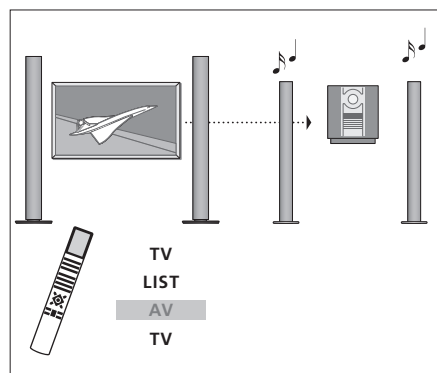

Kun haluat kuunnella television ääntä audiojärjestelmän kaiuttimista kuvaruudun kuvan ollessa näkyvässä, paina TV, paina toistuvasti LIST, kunnes Beo4:n näyttöön tulee AV, ja paina sitten uudelleen TV-näppäintä.*

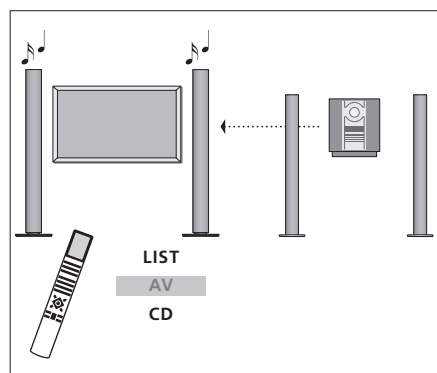

Kun haluat kuunnella audiojärjestelmän ääntä BeoSystem 2:n kaiuttimista, paina toistuvasti LIST, kunnes Beo4:n näyttöön tulee AV. Paina sitten audiolähteen näppäintä, esimerkiksi CD-näppäintä.*

**Jotta AV-toiminto näkyisi Beo4:n näytöllä, toiminto on lisättävä Beo4:n toimintoluetteloon. Lisätietoja on sivulla 32 luvussa "Beo4:n mukauttaminen".*

BeoLink – äänen ja kuvan jakaminen

BeoLink-järjestelmän avulla kuva ja/tai ääni voidaan jakaa kodin kaikkiin huoneisiin.

BeoSystem 2 voidaan esimerkiksi kytkeä toisessa huoneessa olevaan videojärjestelmään tai kaiutinsarjaan, jolloin ääni tai kuva voidaan ”siirtää” toiseen huoneeseen.

Jos BeoLink-jakelujärjestelmä on asennettu, BeoVision 4:ää voidaan käyttää päähuoneessa (esim. olohuoneessa) tai linkkihuoneessa (esim. työ- tai makuuhuoneessa).

Järjestelmämodulaattori varmistaa, että videolähteen signaali voidaan jakaa linkkihuoneeseen. Tietyissä olosuhteissa saatetaan joutua muuttamaan modulaattorin asetuksia.

Linkkikytkennät

Päähuonejärjestelmä on kytkettävä linkkihuoneen järjestelmään Master Link -kaapelilla:

- > Kytke Master Link -kaapeli BeoSystem 2:n MASTER LINK -liitäntään.
- > Jos myös videosignaalit halutaan linkittää, kytke tavallinen antennikaapeli BeoSystem 2:n LINK-liitäntään.
- > Johda molemmat kaapelit linkkihuoneeseen ja tee kytkennät linkkihuoneeseen sijoitettujen laitteiden käyttöohjeiden mukaisesti.

Jos BeoSystem 2:n MASTER LINK -liitäntään on jo kytketty audiojärjestelmä, Master Link -kaapeli on jaettava kahteen osaan, jotka yhdistetään linkkihuoneesta tulevaan kaapeliin käyttämällä erityistä liitäntärasiaa. Kysy lisätietoja Bang & Olufsen -jälleenmyyjältä.

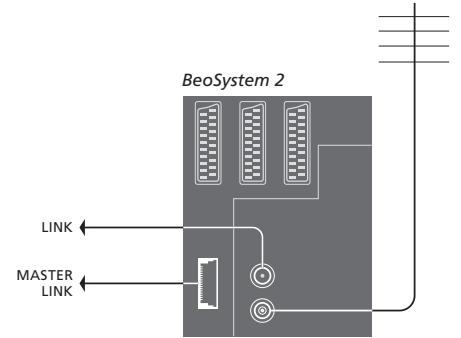

Järjestelmämodulaattori

Jos linkkihuoneessa on audiojärjestelmä tai linkkikaiutin ja haluat asentaa samaan huoneeseen myös ei-linkitettävän television, valitse järjestelmämodulaattorin asetukseksi *On*. Tehdasasetus on *Off*.

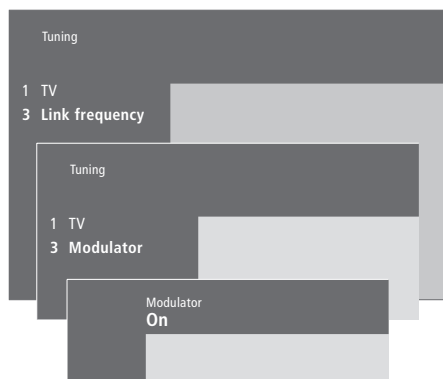

Järjestelmämodulaattorin kytkeminen päälle...

- > Siirry päävalikkoon painamalla **MENU**.
- > Avaa *Setup*-valikko painamalla **3**. *Tuning* näkyy korostettuna.
- > Avaa *Tuning*-valikko painamalla **GO**.
- > Siirrä kohdistin *Link frequency* -valikkoon painamalla **▼**.
- > Ota esiin kohta *Modulator* painamalla **MENU**.
- > Avaa *Modulator*-valikko painamalla **GO**.
- > Vaihda asetus *Off* asetukseksi *On* painamalla **▲** or **▼**.
- > Tallenna asetus painamalla **GO** tai...
- > ...poistu kaikista valikoista tallentamatta painamalla **EXIT**.

Linkkitaajuus

Jos vaikkapa paikallinen TV-asema lähettää ohjelmaa BeoLink-järjestelmän käyttämällä taajuudella (599 MHz), järjestelmämodulaattori on viritettävä vapaalle taajuudelle. Jos päähuonejärjestelmän linkkitaajuutta muutetaan, myös linkkihuoneen järjestelmän taajuus on muutettava vastaavaksi.

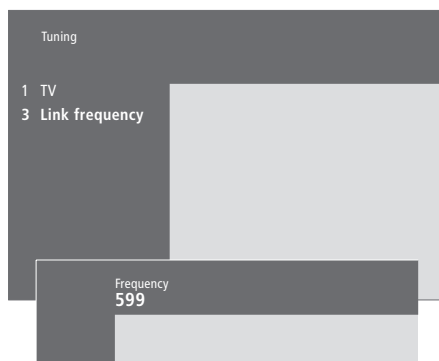

Linkkitaajuuden muuttaminen...

- > Siirry päävalikkoon painamalla **MENU**.
- > Avaa *Setup*-valikko painamalla **3**.
- > Avaa *Tuning*-valikko painamalla **GO**.
- > Avaa *Link frequency* -valikko painamalla **2**.
- > Etsi käytettävissä oleva taajuus painamalla **▲** tai **▼**. Taajuus voidaan antaa myös Beo4:n numeronäppäimillä.
- > Tallenna asetus painamalla **GO** tai...
- > ...poistu kaikista valikoista tallentamatta painamalla **EXIT**.

BeoLink – BeoVision 4:n käyttö linkkihuoneessa

Jos kotiin on asennettu BeoLink ja sijoitat BeoVision 4:n linkkihuoneeseen, kaikkia linkkijärjestelmään kytkettyjä päähuoneen laitteita voidaan käyttää BeoVision 4:n kautta.

Kytke BeoVision 4 linkkihuoneeseen seuraavasti:

- 1 Kytke BeoSystem 2 sähköverkkoon.
- 2 Aseta Beo4-kaukosäätimellä BeoSystem 2:n käyttövaihtoehdoksi *Option 6**.
- 3 Kytke BeoSystem 2 irti sähköverkosta.
- 4 Tee kytkennät.
- 5 Kytke BeoSystem 2 sähköverkkoon.

Option-asetus

Koko järjestelmän toiminnan varmistamiseksi on tärkeää, että linkkihuoneen BeoSystem 2:een on asetettu oikea Option-asetus (käyttövaihtoehto) ennen sen kytkemistä päähuoneen järjestelmään.

- > Pidä näppäintä • painettuna ja paina LIST.
- > Vapauta molemmat näppäimet.
- > Paina toistuvasti LIST, kunnes Beo4:n näyttöön tulee OPTION?, ja paina sitten GO.
- > Paina toistuvasti LIST, kunnes Beo4:n näyttöön ilmestyy V.OPT, ja paina sitten 6*.

Linkkihuoneen kytkennät

Linkkihuoneen BeoSystem 2 on kytkettävä päähuoneen järjestelmään kahden kaapelin välityksellä:

- BeoLink-kytkentä (Master Link -kaapelin ja liitántärasian avulla).
- Antennikytkentä (tavallisella antennikaapelilla).

BeoLink-liitântä

Päähuoneessa: Kytke Master Link -kaapeli päähuonejärjestelmän MASTER LINK -liitântään. Vie kaapeli liitántärasiaan ja katkaise se sopivan pituiseksi.

Linkkihuoneessa: Kytke Master Link -kaapeli BeoSystem 2:n MASTER LINK -liitântään. Vie kaapeli liitántärasiaan ja katkaise se sopivan pituiseksi.

Liitántärasiasissa: Kytke kaapelit rasian/kaapelin mukana tulevan opaskirjan mukaisesti. Opaskirjassa selitetään rasian eri käyttömahdollisuudet ja kaapelien kytkennät.

Antennikytkentä

Käytä tavallista TV-antennikaapelia (koaksiaalikaapelia). Kytke sen toinen pää pääjärjestelmän LINK-liitântään ja toinen pää linkkihuoneen BeoSystem 2:n antenniliitântään.

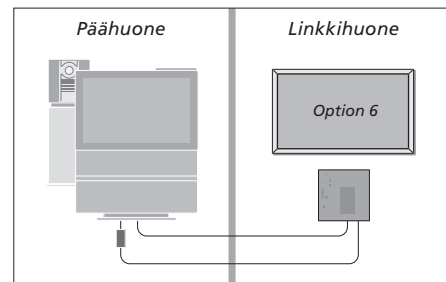

**Jos BeoVision 4 kytketään linkkihuoneeseen, jossa on jo kytkettynä muita linkkijärjestelmiä, esimerkiksi kaiuttimet, BeoSystem 2:n käyttövaihtoehdoksi on asetettava "Option" 5.*

Toimintojen käyttö linkkihuoneessa

Linkkihuoneessa voidaan käyttää kaikkia linkkijärjestelmään kytkettyjä laitteita Beo4-kaukosäätimellä.

Vain yhdessä huoneessa olevien lähteiden käyttö...

Paina halutun lähteen näppäintä

RADIO
A MEM
DTV

Käytä valittua lähdetä tavalliseen tapaan

Päähuoneen lähteiden käyttö – molemmissa huoneissa oleva lähde...

Paina näppäintä toistuvasti, kunnes Beo4:n näytössä näkyy LINK*

LIST

LINK

Paina halutun lähteen näppäintä

TV

Käytä valittua lähdetä tavalliseen tapaan

Linkkihuoneen lähteiden käyttö – molemmissa huoneissa oleva lähde...

Paina halutun lähteen näppäintä

TV

Käytä valittua lähdetä tavalliseen tapaan

Stereoäänen kuuntelu linkkihuoneessa...

Päähuoneen videolähteen, kuten digiboksin, ääni lähetetään linkkihuoneeseen yleensä monoäänenä. Stereoääni voidaan kuitenkin valita seuraavasti:

- > Kytke päähuoneen järjestelmään kytketty digiboksi päälle painamalla esimerkiksi DTV.
- > Paina toistuvasti LIST, kunnes Beo4:n näyttöön tulee AV*.
- > Paina DTV uudelleen. Stereoääni on nyt käytössä.

TÄRKEÄÄ! Kun tämä toiminto on otettu käyttöön, muita päähuoneen lähteitä ei voida jakaa muihin linkkihuonejärjestelmiin!

Ajastettu toisto tai ajastettu valmiustilaan palautus voidaan suorittaa myös linkkihuoneen BeoVision 4:llä. Ne on ohjelmoitava päähuoneen järjestelmällä, ja BeoVision 4:n ajastintoiminnon on oltava käytössä. Lisätietoja on opaskirjan sivulla 18 luvussa "BeoVision 4:n virran ajastettu kytkentä ja katkaisu".

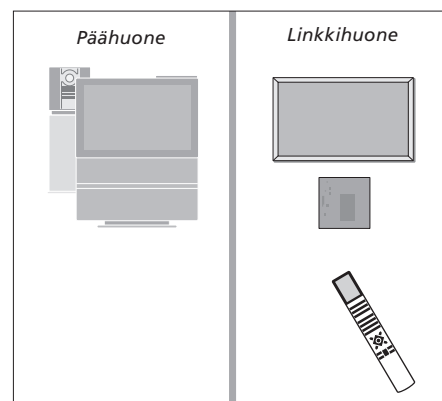

*Jotta LINK- tai AV-toiminto näkyisi Beo4:n näytöllä, toiminto on lisättävä Beo4:n toimintoluetteloon. Lisätietoja on sivulla 32 luvussa "Beo4:n mukauttaminen".

Beo4:n mukauttaminen

Beo4-kaukosäätimen näppäimillä voidaan ohjata monia television toimintoja ja Beo4:n näytön avulla päästään vielä useampiin toimintoihin.

Aina kun Beo4:n näytöllä näkyy jokin lähde (esimerkiksi TV tai RADIO), LIST-näppäintä painamalla voidaan tuoda esiin kyseisen lähteen käyttämistä auttavia lisätoimintoja, samaan tapaan kuin otettaessa esiin lisänäppäimiä. Lisäksi voidaan kytkeä virta BeoSystem 2:een kytkettyihin lisälaitteisiin.

Huomaa, että Beo4:ssä on luettelo kaikista Bang & Olufsenin audio-/videolisätoiminnoista, mutta vain BeoVision 4:n tukemat toiminnot toimivat, kun ne otetaan Beo4:n näyttöön.

Beo4:n toimintoluettelo voidaan muokata omien tarpeiden mukaiseksi. Lisäksi voidaan muuttaa järjestystä, jossa lisätoiminnot tulevat esiin.

Beo4:n asetukset

Jos käytettävissä on ylimääräinen Beo4-kaukosäädin, Beo4 voidaan määrittää toimimaan BeoVision 4:n kanssa.

Pidä valmiustilan näppäintä painettuna

•

Siirry Beo4:n asetuksiin painamalla tätä näppäintä

LIST

Vapauta molemmat näppäimet. ADD? tulee näyttöön

ADD?

Paina näppäintä toistuvasti, kunnes Beo4:n näytössä näkyy CONFIG?

LIST

CONFIG?

Paina tätä näppäintä, jotta voit valita kokoonpanotyypin

GO

Paina näppäintä toistuvasti, kunnes Beo4:n näytössä näkyy VIDEO?

LIST

VIDEO?

Siirry videoasetuksiin painamalla tätä näppäintä

GO

Paina näppäintä toistuvasti, kunnes Beo4:n näytössä näkyy VIDEO1*

LIST

VIDEO1

Tallenna asetukset painamalla tätä näppäintä

GO

STORED tulee näyttöön, mikä tarkoittaa, että asetukset on tallennettu. Beo4:n asetustoiminto suljetaan automaattisesti

STORED

**Jos videokokoonpanossa ei ole VIDEO1:tä, valitse sen sijaan AVANT.*

“Lisänäppäimen” lisäys

Kun Beo4:n luetteloon lisätään uusi toiminto, tämä “näppäin” voidaan ottaa esiin Beo4:n näyttöön.

Pidä valmiustilan näppäintä painettuna

•

Siirry Beo4:n asetuksiin painamalla tätä näppäintä

LIST

Vapauta molemmat näppäimet. ADD? tulee näyttöön

ADD?

Avaa näyttöön lisättävien “näppäinten” luettelo painamalla tätä näppäintä. Ensimmäinen “näppäin” vilkkuu näytössä

GO

Näillä näppäimillä voidaan liikkua eteen- tai taaksepäin kaikkien “lisänäppäinten” luettelossa

▲

▼

Lisää “näppäin” ja sijoita se omalle pikavalintapaikalleen painamalla tätä näppäintä tai...

GO

...lisää “näppäin” luetteloon tiettyyn kohtaan numeronäppäintä painamalla

1 – 9

ADDED tulee näyttöön, mikä ilmoittaa, että “näppäin” on lisätty. Beo4:n asetustoiminto suljetaan automaattisesti

ADDED

“Lisänäppäinten” siirtäminen

Järjestystä, jossa “lisänäppäimet” tulevat esiin LIST-näppäintä painettaessa, voidaan muuttaa.

Pidä valmiustilan näppäintä painettuna •

Siirry Beo4:n asetuksiin painamalla tätä näppäintä **LIST**

Vapauta molemmat näppäimet. ADD? tulee näyttöön **ADD?**

Paina näppäintä toistuvasti, kunnes Beo4:n näytössä näkyy MOVE? **LIST**
MOVE?

Avaa “lisänäppäinten” luettelo painamalla tätä näppäintä. Ensimmäinen “näppäin” tulee näyttöön **GO**

Näillä näppäimillä voidaan liikkua eteen- tai taaksepäin “lisänäppäinten” luettelossa ▲
▼

Siirrä “näppäin” ja sijoita se luettelon ensimmäiseksi painamalla tätä näppäintä tai... **GO**

...siirrä “näppäin” luetteloon tiettyyn kohtaan numeronäppäintä painamalla **1 – 9**

MOVED tulee näyttöön, mikä ilmoittaa, että “näppäin” on siirretty. Beo4:n asetustoiminto suljetaan automaattisesti **MOVED**

“Lisänäppäimen” poisto

Mikä tahansa LIST-näppäintä painettaessa esiin tuleva “lisänäppäin” voidaan poistaa.

Pidä valmiustilan näppäintä painettuna •

Siirry Beo4:n asetuksiin painamalla tätä näppäintä **LIST**

Vapauta molemmat näppäimet. ADD? tulee näyttöön **ADD?**

Paina näppäintä toistuvasti, kunnes Beo4:n näytössä näkyy REMOVE? **LIST**
REMOVE?

Avaa “lisänäppäinten” luettelo painamalla tätä näppäintä. Ensimmäinen “näppäin” tulee näyttöön **GO**

Näillä näppäimillä voidaan liikkua eteen- tai taaksepäin “lisänäppäinten” luettelossa ▲
▼

Poista näytössä näkyvä “näppäin” painamalla tätä näppäintä **GO**

REMOVED tulee näyttöön, mikä ilmoittaa, että “näppäin” on poistettu. Beo4:n asetustoiminto suljetaan automaattisesti **REMOVED**

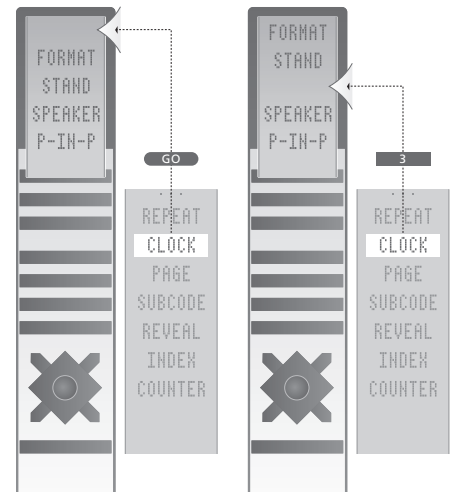

Lisää Beo4:ään “näppäin” joko luetteloon ensimmäiseksi tai tiettyyn luettelon kohtaan.

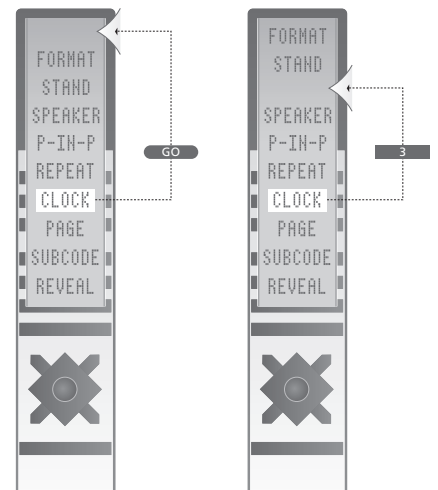

Siirrä “näppäimiä” joko luetteloon ensimmäiseksi tai tiettyyn luettelon kohtaan.

Kuvaruutuvalikot

Tässä luvussa selostetaan valikkojen yleisrakenne, jotta pystyt navigoimaan helpommin järjestelmän kuvaruutuvalikoissa.

Lisäksi kuvataan yksityiskohtaisesti eri valikot ja niiden tarjoamat asetus- ja säätömahdollisuudet.

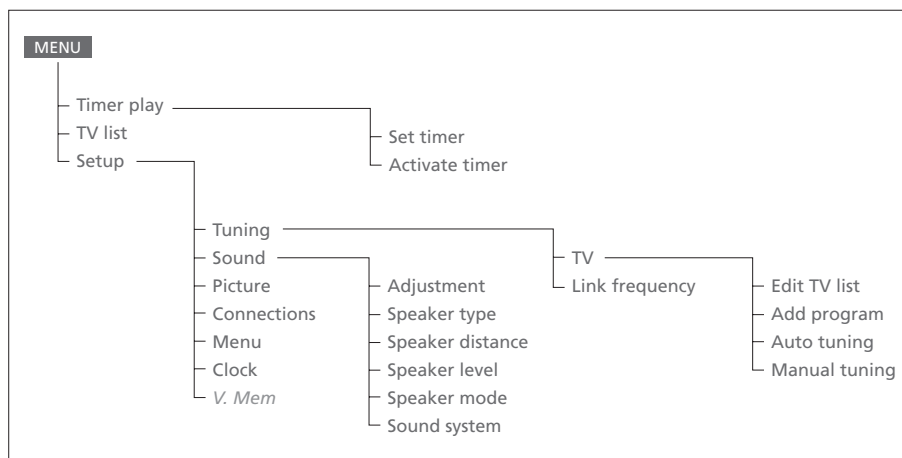

Laajennettu kuvaruutuvalikkojärjestelmä.

Harmaat valikon kohdat ovat käytettävissä, jos järjestelmässä on kyseiset toiminnot. Siirry päävalikkoon painamalla Beo4:n MENU-näppäintä.

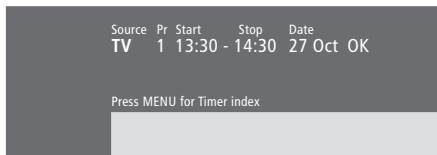

Set timer -valikon sisältö...

Source

Valittujen vaihtoehtojen mukaan Source osoittaa joko sitä, että tietyn lähteen virta on kytkettävä tai katkaistava, tai että järjestelmän virta on katkaistava. Vaihtoehdot* ovat:

TV

Kytkee televisioon virran.

V.Mem

Kytkee videonauhuriin tai tallentimeen virran.

CD

Kytkee CD-soittimeen virran.

A.Mem

Kytkee ääninauhuriin virran.

Radio

Kytkee radioon virran.

N.Music, N.Radio

Toistaa tietokoneelle tallennettua musiikkia tai Internet-radiolähetystä (tietokoneen on oltava kytketty BeoLink PC -liitännällä).

Standby

Palauttaa BeoVision 4:n valmiustilaan.

BeoSystem 2:een kytketyt muut video- tai audiojärjestelmät kytkeytyvät myös valmiustilaan, vaikka nämä järjestelmät olisi ohjelmoitu toistolle.

Pr (Kanavanumero)

Valitse haluttu kanavanumero.

Start ja Stop (Aloitus- ja lopetusaika)

Anna toiston aloitus- ja lopetusaika. Jos lähteeksi on valittu Standby, anna vain lopetusaika.

Date tai Days

Anna toiston aloitus- tai lopetuspäivä.

OK

Kun OK on korostettuna, tallenna ajastetun toiston tai ajastetun valmiustilan palautuksen asetukset painamalla GO.

*Jos Radio-vaihtoehto on käytettävissä, myös CD- ja A.Mem -vaihtoehdot tulevat näkyviin riippumatta siitä, ovatko ne todella käytettävissä.

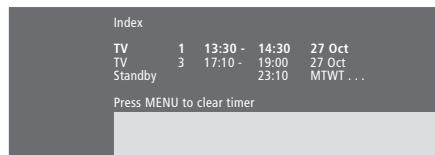

Timer index -valikon sisältö...

Timer index -valikossa luetellaan kaikki ohjelmoidut ajastimet.

- > Kun haluat muokata ajastinta, korosta haluamasi ajastin ja paina GO.
- > Kun haluat poistaa ajastimen, korosta haluamasi ajastin ja paina MENU.

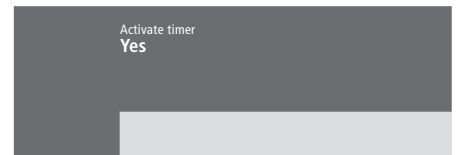

Activate timer -valikon sisältö...

- > Aktivoi ajastimet valitsemalla Yes ja poista ne käytöstä valitsemalla No.

**Edit TV list -valikon sisältö...**

Kun televisiokanavien luettelo näkyy kuvaruudulla, sitä voidaan muokata eri tavoin.

- Televisiokanavia voidaan siirtää toiseen paikkaan luettelossa.
- Tarpeettomia televisiokanavia voidaan poistaa.
- Televisiokanaville voidaan antaa nimi tai niiden nimiä voidaan muuttaa.

Katso lisätietoja opaskirjan sivulta 28 luvusta "Viritettyjen TV-kanavien muokkaus".

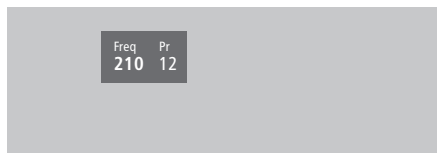
**Add program -valikon sisältö...****Freq** (taajuus)

Näyttää taajuuden *Add program* -toiminnon (uusien kanavien virituksen) aikana.

Pr (kanavanumero) Näyttää kanavanumeron *Add program* -toiminnon (uusien kanavien virituksen) aikana.

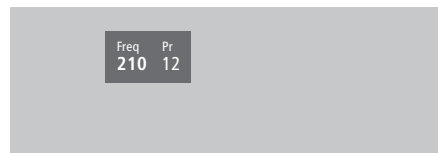
**Auto tuning -valikon sisältö...****Freq** (taajuus)

Näyttää taajuuden *Auto tuning* -toiminnon (automaattisen virituksen) aikana.

Pr (kanavanumero)

Näyttää kanavanumeron *Auto tuning* -toiminnon (automaattisen virituksen) aikana.

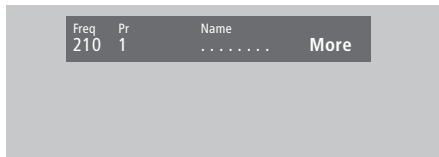

Ensimmäisen TV manual tuning -valikon sisältö...

Freq (taajuus)

Haku pysähtyy, kun ensimmäinen hyväksyttävän signaalin tuottava kanava löytyy. Jos tiedät kanavan tarkan taajuuden, anna se suoraan Beo4-kaukosäätimen näppäimien avulla.

(System)

Jos valikossa näkyy teksti System, varmista, että ennen virituksen aloittamista näytöllä on oikea lähetyksjärjestelmä.

Pr (kanavanumero)

Anna kanavalle haluttu kanavanumero (1–99).

Name

Kanavalle antamasi nimi näkyy TV-kanavaluettelossa. Nimi voi sisältää korkeintaan kahdeksan merkkiä. Merkeiksi käyvät kirjaimet A–Z, numerot ja piste. Katso lisätietoja opaskirjan sivulta 30 luvusta "Viritettyjen TV-kanavien nimeäminen".

More

Jos haluat lisätä muita tietoja, siirry kohtaan More ja paina GO. Toinen Manual tuning -valikko avautuu.

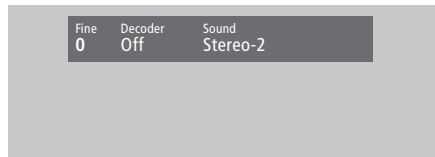

Toisen TV manual tuning -valikon sisältö...

Fine (hienoviritys)

Televisio viritää automaattisesti kuvan mahdollisimman hyväksi. Viereiset kanavat voivat kuitenkin aiheuttaa kuvaan vähäistä häiriötä, jolloin hienoviritys voi olla tarpeen. Hienovirityskaista on +8 ja -8.

Decoder

Kun järjestelmään on kytketty vain yksi dekooderi, vaihtoehdot ovat On tai Off. Jos BeoSystem 2:een on kytketty kaksi dekooderia, voidaan valita Dec1, Dec2 tai Off.

Sound (mono/stereo/kieli)

TV-kanavalla saattaa olla käytettävissä useita eri äänityyppejä. Vaihtoehdot saattavat olla stereo- tai monoääni tai muut kielet.

Vaikka tietty äänityyppi/kieli tallennetaan tällä tavoin, TV-kanavaa katsottaessa voidaan valita muukin vaihtoehto. Katso lisäohjeita valittavissa olevista äänityypeistä opaskirjan sivulta 9 luvusta "Äänityypin tai kielen muuttaminen".

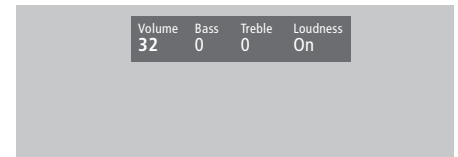

Adjustment-valikon sisältö...

Volume (äänenvoimakkuus)

Äänenvoimakkuutta voidaan säätää kahden pykälän askelin välillä 00–72.

Bass (basso)

Bassoääntä voidaan säätää yhden pykälän askelin arvojen +6 ja -6 välillä. Perusasetus on 0.

Diskantti

Diskanttia voidaan säätää yhden pykälän askelin välillä +6 ja -6. Perusasetus on 0.

Loudness

Loudness-asetukset ovat On tai Off. Loudness-toiminnon avulla kompensoidaan ihmiskorvan puutteellista kykyä kuulla korkeita ja matalia taajuuksia. Äänenvoimakkuuden ollessa matala se tehostaa matalia ja korkeita taajuuksia, jolloin äänen dynamiikka paranee.

Subwoofer (käytettävissä vain, jos

BeoSystem 2:een on kytketty BeoLab 2 -bassokaiutin)

Voidaan säätää yhden pykälän askelin välillä +9 ja -9. Perusasetus on 0.

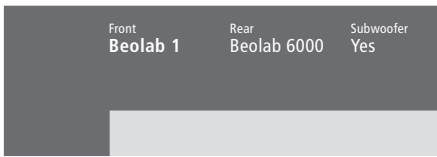
**Speaker type -valikon sisältö...****Front**

Valitse kytketyt kaiuttimet käytettävissä olevista vaihtoehdoista. Valitse *None*, jos mitään kaiuttimia ei ole kytketty.

Rear

Valitse kytketyt kaiuttimet käytettävissä olevista vaihtoehdoista. Valitse *None*, jos mitään kaiuttimia ei ole kytketty.

Subwoofer

Valitse, onko BeoLab 2 -bassokaiutin kytketty. Vaihtoehdot ovat *Yes* ja *No*.

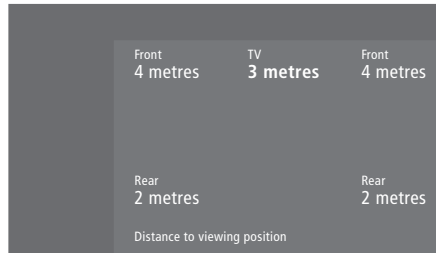
**Speaker distance -valikon sisältö...****Front**

Anna lyhin likimääräinen etäisyys metreinä katselupaikastasi kumpaankin kaiuttimeen.

Rear

Anna lyhin likimääräinen etäisyys metreinä katselupaikastasi kumpaankin kaiuttimeen.

TV

Anna katselupaikkasi ja BeoVision 4:n välinen lyhin likimääräinen etäisyys metreinä.

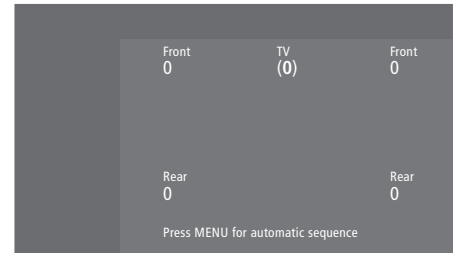
**Speaker level -valikon sisältö...****Front**

Säädä vasemman ja oikean etukaiuttimen äänentaso.

Rear

Säädä vasemman ja oikean takakaiuttimen äänentaso.

Centre

Säädä keskikaiuttimien äänentaso.

– kaksi kalibrointiänten vaihtoehtoa**Manual** (manuaalinen, oletusasetus)

Kun manuaalinen ohjaus on valittu, ääni kuuluu siitä kaiuttimesta, joka korostetaan valikossa. Ääntä voidaan säätää tarpeen mukaan.

Automatic (automaattinen)

Kun automaattinen ohjaus on valittu, ääni siirtyy ulkoisesta kaiuttimesta toiseen 2–3 sekunnin välein. Kun haluat säätää äänentasoja, siirrä kohdistin sen kaiuttimen kohdalle, joka säädetään ensin.

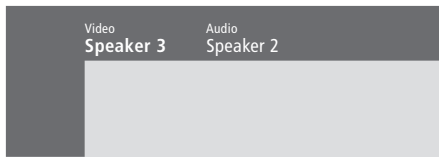

Speaker mode -valikon sisältö...

Video

Videolähteille voidaan valita oma kaiutinten toistotapa. Vaihtoehdot ovat:

Speaker 3... Keskikaiuttimet, etukaiuttimet ja BeoLab 2 -bassokaiutin ovat käytössä.

Speaker 5... Surround-ääni kaikista kaiuttimista, mukaan lukien BeoLab 2 -bassokaiutin. Sopii ohjelmiin, joissa käytetään Surround-äänijärjestelmää.

Audio

Kytkeville audiolähteille voidaan valita oma kaiutinten toistotapa. Vaihtoehdot ovat:

Speaker 2... Stereoääni kahdesta etukaiuttimesta. BeoLab 2 -bassokaiutin on käytössä.

Speaker 4... Parannettu stereoääni etu- ja takakaiuttimissa. BeoLab 2 -bassokaiutin on käytössä.

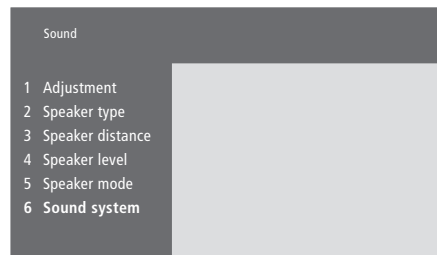

Sound system -valikon sisältö...

Valikossa voivat näkyä seuraavat järjestelmät: DOLBY 3 STEREO, DOLBY PRO LOGIC, DOLBY DIGITAL, DOLBY D + PRO LOGIC, DTS DIGITAL SURROUND tai MONO/STEREO.

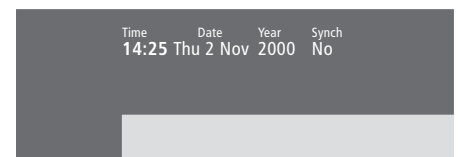

Clock-valikon sisältö...

Time

Kertoo kellonajan. Anna oikea kellonaika Beo4:n numeronäppäimillä.

Date

Kertoo viikonpäivän ja päivämäärän.

Year

Kertoo vuoden.

Synch

Sisäänrakennetun kellon synkronointi tekstitelevisiolla.

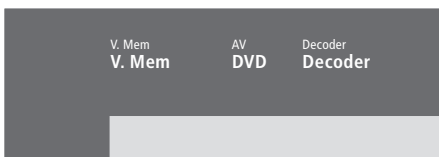

Connections-valikon sisältö...

V.Mem

V.Mem... Bang & Olufsen -videonauhuri tai tallennin

DVD... DVD-soitin

STB (DTV), STB (V.AUX)... digiboksi*

None... jos mitään laitetta ei ole kytketty

AV

DVD... DVD-soitin

DVD (Ypbr)... DVD-soitin, joka on kytketty

BeoSystem 2:n VGA-IN-liitäntään

STB (DTV), STB (V.AUX)... digiboksi*

V.AUX... muu lisälaite

Non B&O V.TP2... videonauhuri tai tallennin, joka ei ole Bang & Olufsen -merkkinen

DVD2... toinen DVD-soitin, videonauhuri tai tallennin

DVD2 (Ypbr)... toinen DVD-soitin, videonauhuri tai tallennin, joka on kytketty BeoSystem 2:n

VGA-IN-liitäntään

S-VHS V.TP2... Super-VHS-videonauhuri

Decoder(2)... toinen dekooderi. Kytke

ensimmäinen dekooderi DECODER-liitäntään

None... jos mitään laitetta ei ole kytketty

Decoder

Decoder(1)... ensimmäinen dekooderi tai jakorasia (Expander)

STB (DTV), STB (V.AUX)... digiboksi*

STB (DTV/YPbr), STB (AUX/YPbr)... digiboksi,

joka on kytketty BeoSystem 2:n

VGA-IN-liitäntään*

PC (VGA)... tietokone, joka on kytketty

BeoSystem 2:n VGA-IN-liitäntään

V.AUX... muut laitteet, jotka eivät ole Bang & Olufsen -merkkisiä

Non B&O V.TP2... videonauhuri tai tallennin, joka ei ole Bang & Olufsen -merkkinen

None... jos mitään laitetta ei ole kytketty

**HUOMAUTUS: Valitse ensimmäiselle digiboksille (DTV) ja toiselle digiboksille (V.AUX) tai (AUX).*

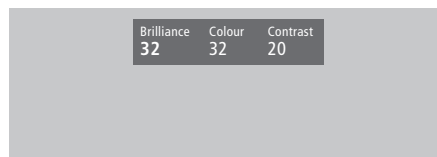

Picture-valikon sisältö...

Brilliance

Kuvan kirkkautta voidaan säätää kahden pykälän askelin välillä 00–62. Perusasetus on 32.

Colour

Värin voimakkuutta voidaan säätää kahden pykälän askelin välillä 00–62. Perusasetus on 32.

Contrast

Kontrastia voidaan säätää yhden pykälän askelin välillä 00–62. Perusasetus on 44.

NTSC-signaalia käyttävissä kuvälähteissä voidaan säätää neljäs asetusta Tint (värisävy).

Ajastin

Activate Timer -valikon sisältö, 35
 Ajastettu toisto tekstitelevisiosta, *opaskirjan sivu 19*
 Ajastetun toiston käyttöönotto, *opaskirjan sivu 19*
 Ajastimen asetusten tarkastelu, muokkaus tai poisto, *opaskirjan sivu 19*
 BeoVision 4:n virran ajastettu kytkentä ja katkaisu, *opaskirjan sivu 18*
 Set Timer -valikon sisältö, 35
 Sisäänrakennetun kellon asetukset, *opaskirjan sivu 38*

Beo4-kaukosäädin

Beo4:n asetukset, 32
 Beo4:n käyttö, *opaskirjan sivu 4*
 Beo4:n paristojen vaihto, 8
 BeoVision 4:n ja Beo4:n esittely, *opaskirjan sivu 4*
 ”Lisänäppäinten” siirtäminen, 33
 Muiden videolaitteiden käyttö Beo4:llä, *opaskirjan sivu 34*
 ”Näppäimen” lisäys Beo4:n toimintoluetteloon, 32
 ”Näppäimen” poisto Beo4:n toimintoluettelosta, 33

BeoLink

BeoVision 4:n käyttö linkkihuoneessa – kytkentä, 30
 BeoVision 4:n käyttö linkkihuoneessa – käyttö, 31
 Järjestelmämodulaattori, 29
 Linkkikytkennät, 28
 Linkkiliitäntä – Master Link, 28
 Linkkitaajuus, 29
 Äänen ja kuvan jakaminen, 28

Dekooderi

AV- tai RF-dekooderin kytkentä, 21
 Kahden dekooderin kytkentä, 21
 Liitäntäpaneelit, 9–12

Digiboksi

Digiboksi – AV-kytkentä, 19
 Digiboksi – infrapunälähetin, 19
 Digiboksin käyttö, *opaskirjan sivu 20*
 Set-top Box Controller -valikko, *opaskirjan sivu 21*
 Vaihtoehtoinen digiboksin kytkentä, 20

High Definition (HD)

HD-lähteen käyttö, *ohjekirjan sivu 23*
 HD-lähteen kytkentä, *ohjekirjan sivu 22*
 HD-lähteen rekisteröinti, *ohjekirjan sivu 23*

Huolto

Beo4:n paristojen vaihto, 8
 BeoVision 4, 8

Infrapunavastaanotin

Beo4:n käyttö – infrapunavastaanottimen kytkentä, 6

Kaiuttimet

Elokuvaäänen kaiuttimien valinta, *opaskirjan sivu 10*
 Kaiuttimien etäisyys, 15
 Kaiuttimien kytkentä, 14
 Oletuskaiuttimien määrittäminen, 17
 Speaker distance -valikon sisältö, 38
 Speaker level -valikon sisältö, 38
 Speaker mode -valikon sisältö, 39
 Speaker type -valikon sisältö, 38
 Ulkoisten kaiuttimien sijoitus, 13
 Äänentason kalibrointi, 16

Kello

Clock-valikon sisältö, 39
 Sisäänrakennetun kellon asetukset, *opaskirjan sivu 38*

Kieli

Äänityypin tai kielen muuttaminen, *opaskirjan sivu 9*

Kotiteatteri

Elokuvaäänen kaiuttimien valinta, *opaskirjan sivu 10*
 Kuvan säätö kuvaruudun kokoiseksi, *opaskirjan sivu 11*

Kuulokkeet

BeoSystem 2:n etuliitäntäpaneeli, 12

Kuva

Kirkkauden, värin ja kontrastin säätö, *opaskirjan sivu 35*
 Kuva kuvassa -toiminto, *opaskirjan sivu 14*
 Kuvan säätö kuvaruudun kokoiseksi, *opaskirjan sivu 11*
 Picture-valikon sisältö, 40

Kuvasuhde

Kuvasuhteen valinta, *opaskirjan sivu 11*

Kytkenät

Antenni- ja sähköverkko-kytkennät, 7
 Audiojärjestelmä – kytkentä
 BeoSystem 2:een, 26
 BeoSystem 2:n etuliitäntäpaneeli, 12
 Connections-valikon sisältö, 40
 Dekooderi – AV- tai RF-dekooderi, 21
 Dekooderi – kaksi dekooderia, 21
 Digiboksi – AV-kytkentä, 19
 Digiboksi – infrapunälähetin, 19
 Digiboksi – vaihtoehtoinen digiboksin kytkentä, 20
 Kaiuttimien kytkentä, 14
 Kuulokkeet, 12
 Liitäntäpaneelit, 9–12
 Linkkikytkennät, 28
 Muiden videolaitteiden rekisteröinti ja käyttö, *opaskirjan sivu 32*
 Muut videolaitteet, 18
 – DVD-soitin, AV 2 Expander (jakorasia), videonauhuri, videopeli, videokamera jne.
 Näytön kytkentä BeoSystem 2:een, 7

Liitäntäpaneelit

AV- ja antenniliitäntäpaneeli, 9
 BeoSystem 2:n etuliitäntäpaneeli, 12

Kaiuttimien ja digitaalitulon
liitäntäpaneeli, 10
Lisäliitännät, 10
Muiden laitteiden kytkentä, 18
Plasmanäytön liitäntäpaneeli, 11

Master Link

Audiojärjestelmän kytkentä ja käyttö, 26
BeoVision 4:n käyttö linkkihuoneessa, 30
Äänen ja kuvan jakaminen BeoLink-liitännän
avulla, 28

Näytöt ja valikot

Kuvaruutunäyttö, *opaskirjan sivu 5*
Kuvaruutuvalikot, 34–40
Näkyvät tiedot ja valikot, *opaskirjan sivu 5*

PIN-koodi

PIN-koodijärjestelmän aktivointi, *opaskirjan
sivu 22*
PIN-koodin käyttö, *opaskirjan sivu 23*
PIN-koodin muuttaminen tai poistaminen,
opaskirjan sivu 22
Unohtunut PIN-koodi, *opaskirjan sivu 23*

Plasmanäyttö

Huolto, 8
Liitännät, 9
Näytön kytkentä BeoSystem 2:een, 7
Näytön käsittely, 4

Sijoituspaikka

BeoVision 4:n sijoitus, 4
Ulkoisten kaiuttimien sijoitus, 13

Surround-ääni

Elokuvaäänen kaiuttimien valinta,
opaskirjan sivu 10
Kaiuttimien asennus – surround-ääni, 13–17
Kaiuttimien ja digitaalitulon
liitäntäpaneeli, 10

Tekstitelevisio

Siirtyminen suoraan tietylle sivulle Fastextin
avulla, *opaskirjan sivu 17*
Tekstitelevisio – iso teksti, teksti kuvassa ja
piilotekstin esiintuonti, *opaskirjan sivu 16*
Tekstitelevision muuttuneet sivut, *opaskirjan
sivu 16*
Tekstitelevision perustoiminnot, *opaskirjan
sivu 12*
Tekstitelevision suosikkisivujen tallennus –
muistisivut, *opaskirjan sivu 12*
Tekstityksen aktivointi tekstitelevisiosta,
opaskirjan sivu 13

Tekstitys

Tekstityksen aktivointi tekstitelevisiosta,
opaskirjan sivu 13

Tietokone

Tietokoneen käyttö, 23
Tietokoneen kytkentä, 22
Tietokoneen rekisteröinti, 23

TV-kanavat

Edit TV list -valikon sisältö, 36
Kanavaluettelon selaus, *opaskirjan sivu 8*
Käytettävissä olevien kanavien etsintä,
opaskirjan sivu 26
TV-kanavan valinta, *opaskirjan sivu 8*
Uusien kanavien viritys, *opaskirjan sivu 27*
Viritettyjen kanavien nimeäminen,
opaskirjan sivu 30
Viritettyjen kanavien poisto, *opaskirjan sivu 31*
Viritettyjen kanavien siirto, *opaskirjan sivu 29*
Viritettyjen kanavien säätö, *opaskirjan sivu 28*

Videokamera

Kopiointi videokamerasta, 12
Videokameran kytkentä, 12
Videokameran nauhoitusten katselu
BeoVision 4:llä, 12

Viritys

Add program -valikon sisältö, 36
Auto tuning -valikon sisältö, 36
Ensimmäisen *TV manual tuning* -valikon
sisältö, 37
Käytettävissä olevien kanavien etsintä,
opaskirjan sivu 26
Toisen *TV manual tuning* -valikon sisältö, 37
Uusien kanavien viritys, *opaskirjan sivu 27*
Viritettyjen kanavien nimeäminen, *opaskirjan
sivu 30*
Viritettyjen kanavien poisto, *opaskirjan sivu 31*
Viritettyjen kanavien siirto, *opaskirjan sivu 29*
Viritettyjen kanavien säätö, *opaskirjan sivu 28*

Yhteystiedot

Bang & Olufsenin yhteystiedot, *opaskirjan
sivu 42*

Ääni

Adjustment -valikon sisältö, 37
Elokuvaäänen valinta, *opaskirjan sivu 10*
Kaiutinyhdistelmän valinta, *opaskirjan sivu 10*
Oletuskaiuttimien määräitys, 17
Valitun äänijärjestelmän nimen tarkistus,
opaskirjan sivu 37
Äänentason kalibrointi, 16
Äänenvoimakkuuden säätö ja äänen
mykistys, *opaskirjan sivu 9*
Äänenvoimakkuuden, basson, diskantin ja
loudnessin säätö, *opaskirjan sivu 36*
Äänityypin tai kielen muuttaminen, *opaskirjan
sivu 9*

Oikeus teknisten tietojen, ominaisuuksien ja niiden käyttötapojen muutoksiin ilman ennakoilmoitusta pidätetään.

