

Διάταξη ηχείων – ήχος surround, 3

Μάθετε τον τρόπο μεταμόρφωσης της τηλεόρασής σας σε ηχοσύστημα surround.

Σύνδεση ενός Set-top box ή αποκωδικοποιητή, 7

Μάθετε τον τρόπο σύνδεσης ενός set-top box ή αποκωδικοποιητή με την τηλεόρασή σας, καθώς και τον τρόπο καταχώρησης επιπλέον συσκευών.

Σύνδεση και λειτουργία ενός ηχοσυστήματος, 10

Μάθετε τον τρόπο σύνδεσης ενός ηχοσυστήματος με την τηλεόρασή σας και λειτουργίας ενός ολοκληρωμένου συστήματος ήχου/εικόνας.

Διανομή ήχου και εικόνας με το BeoLink®, 12

Μάθετε τον τρόπο δημιουργίας συνδέσεων, λειτουργίας ενός συστήματος σύνδεσης και διάταξης της τηλεόρασής σας σε ένα συνδεδεμένο δωμάτιο.

Εξατομίκευση του Beo4, 16

Μάθετε τον τρόπο προσθήκης και κατάργησης λειτουργιών του Beo4.

Μενού, 18

Επισκόπηση των μενού στην οθόνη.

Ευρετήριο, 25

Όταν ρυθμίζετε την τηλεόραση και τα ηχεία σας για ήχο surround*, καθορίστε την ιδανική σας θέση ακρόασης και παρακολουθήσης, περισσότερο σύμφωνα με την εικόνα παρά με τον ήχο. Η απόδοση των ηχείων σας δε μεταβάλλεται όσο παραμένετε εντός της περιοχής που δημιουργούν τα ηχεία.

Κατά τη ρύθμιση ήχου surround, θα πρέπει να προβείτε σε ρύθμιση της ισορροπίας των ηχείων. Κάτι τέτοιο συνεπάγεται την προρύθμιση της ισορροπίας του ήχου μεταξύ των ηχείων. Για περισσότερες πληροφορίες, ανατρέξτε στις ακόλουθες σελίδες.

**Η λειτουργία αυτή είναι διαθέσιμη μόνο εάν η τηλεόρασή σας διαθέτει την προαιρετική μονάδα ήχου surround.*

Τοποθέτηση εξωτερικών ηχείων

Παραδείγματα τοποθέτησης της τηλεόρασης και των ηχείων σε διάφορους χώρους δίνονται στις τρεις εικόνες στα δεξιά.

Οι παρακάτω οδηγίες εφαρμόζονται σε όλες τις ρυθμίσεις ηχείων:

- Να χρησιμοποιείτε πάντα τα ισχυρότερα ηχεία σας ως εμπρός ηχεία.
- Πριν τη σύνδεση των ηχείων σας, τοποθετήστε τα στα σημεία που θέλετε.
- Η καλύτερη τοποθέτηση των πίσω ηχείων είναι σε κάθε πλευρά πίσω από την αγαπημένη σας θέση ακρόασης.
- Τα εμπρός και τα πίσω ηχεία δεν είναι απαραίτητο να τοποθετηθούν στις γωνίες του δωματίου.
- Εάν συνδέσετε ένα υπογούφερ BeoLab 2, ανατρέξτε στις οδηγίες χρήσης του υπογούφερ για πληροφορίες σχετικά με τις δυνατότητες τοποθέτησης.

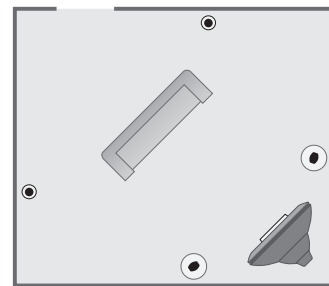
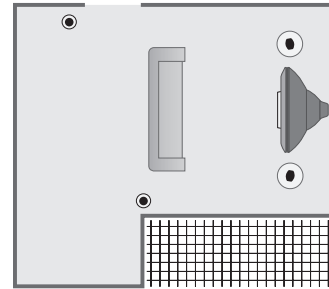
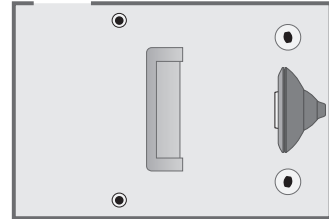

Σύνδεση των ηχείων

Μπορείτε να συνδέσετε τα ηχεία της Bang & Olufsen και ένα υπογούφερ BeoLab 2 στην τηλεόρασή σας μέσω των υποδοχών στο πίσω μέρος της τηλεόρασης. Τα ηχεία πρέπει να είναι ηχεία Power Link της Bang & Olufsen.

Μπορείτε να επιλέξετε τη σύνδεση των ηχείων σε σειρά (όπως περιγράφεται στις οδηγίες των ηχείων), ή μπορείτε να συνδέσετε ένα ηχείο σε κάθε μία από τις υποδοχές. Εάν χρειαστεί, μπορείτε να προμηθευτείτε μεγαλύτερα σε μήκος καλώδια και προσαρμογείς από το εξουσιοδοτημένο κατάστημα Bang & Olufsen της περιοχής.

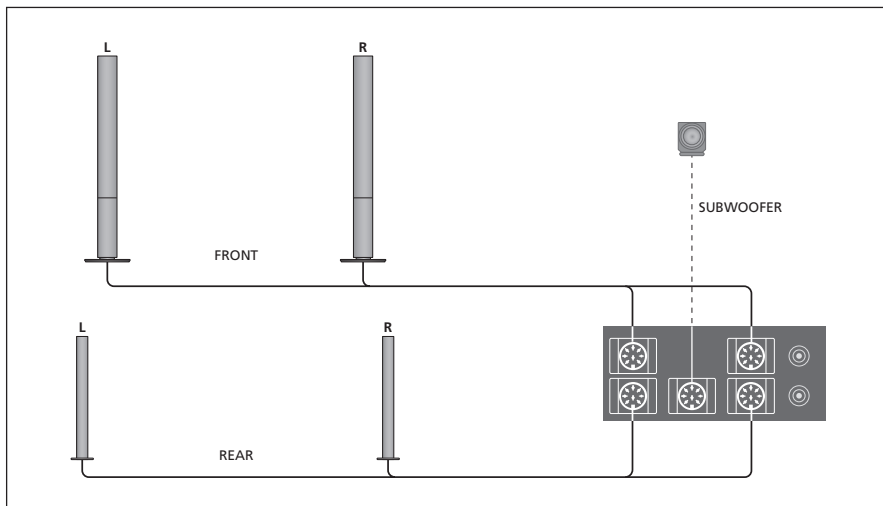

Χρησιμοποιήστε τα καλώδια που περιλαμβάνονται μαζί με τα ηχεία για να κάνετε τις εξής συνδέσεις:

- > Συνδέστε τα δύο εμπρός ηχεία στις υποδοχές που έχουν τη σήμανση **FRONT**.
- > Συνδέστε τα δύο πίσω ηχεία στις υποδοχές που έχουν τη σήμανση **REAR**.
- > Συνδέστε το υπογούφερ στην υποδοχή που έχει τη σήμανση **SUBWOOFER**.

Μην παραλείπετε να ρυθμίζετε το διακόπτη **L – R – LINE** τόσο στα εμπρός όσο και στα πίσω ηχεία στο **L** ή στο **R** (αριστερό και δεξί κανάλι) για να επισημαίνεται η θέση τους σε κάθε ζευγάρι ηχείων. Ρυθμίστε το εμπρός αριστερό ηχείο στο **L**, το δεξί πίσω ηχείο στο **R** και ούτω καθεξής.

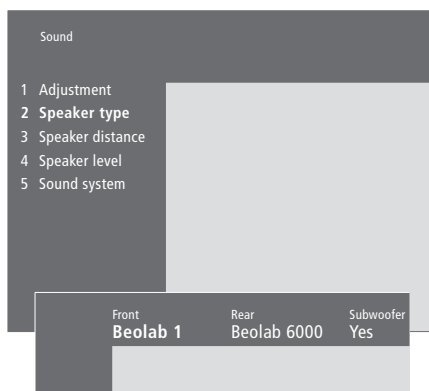

[Τι υπάρχει στο μενού Speaker type σελ. 23](#)

- > Πιέστε **MENU** για να ανακαλέσετε το κυρίως μενού.
- > Πιέστε **3** για να ανακαλέσετε το μενού **Setup**.
- > Πιέστε **2** για να ανακαλέσετε το μενού **Sound**.
- > Πιέστε **2** ξανά για να ανακαλέσετε το μενού **Speaker type**.
- > Πιέστε **▼** ή **▲** για να αποκαλύψετε τον τύπο των δικών σας ηχείων και **▶** για να μετακινηθείτε στα επόμενα ηχεία. Επιλέξτε **None** εάν δεν έχουν συνδεθεί ηχεία.
- > Εάν έχετε συνδέσει ένα υπογούφερ BeoLab 2, πιέστε **▶** για να μετακινήσετε τον κέρσορα στο **Subwoofer** και πιέστε **▼** για να αλλάξετε το πεδίο σε **Yes**.
- > Πιέστε **GO** για να αποθηκεύσετε τις επιλογές σας ή...
- > ...πιέστε **EXIT** για να εγκαταλείψετε το μενού χωρίς αποθήκευση.

Ρύθμιση της απόστασης των ηχείων

Καθίστε στην αγαπημένη θέση παρακολούθησης και ενεργοποιήστε την τηλεόραση. Εισάγετε τις κατά προσέγγιση αποστάσεις σε μέτρα μεταξύ της θέσης σας και των ηχείων.

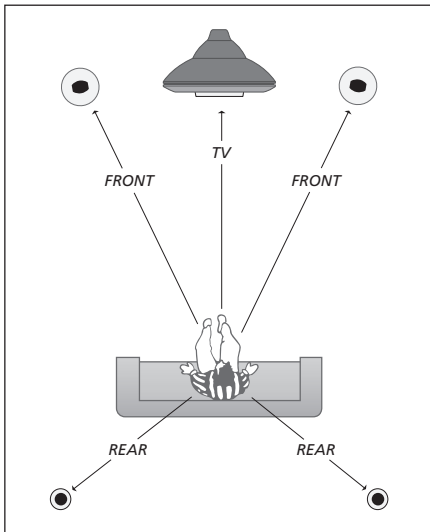

Δε χρειάζεται να εισάγετε την απόσταση για το υπογούφερ BeoLab 2, γιατί η θέση του υπογούφερ δεν έχει ιδιαίτερη σημασία στην ποιότητα του ήχου.

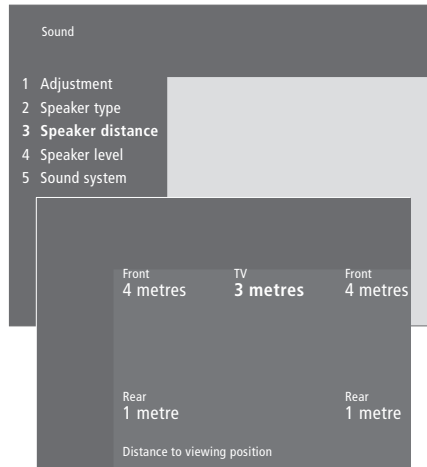

[Τι υπάρχει στο μενού *Speaket distance* σελ. 23](#)

- > Πιέστε **MENU** για να ανακαλέσετε το κυρίως μενού.
- > Πιέστε **3** για να ανακαλέσετε το μενού *Setup*.
- > Πιέστε **2** για να ανακαλέσετε το μενού *Sound*.
- > Πιέστε **3** για να ανακαλέσετε το μενού *Speaker distance*. Εμφανίζονται τα συνδεδεμένα ηχεία.
- > Πιέστε **◀** ή **▶** για να μετακινήσετε τον κέρσορα από ηχείο σε ηχείο και πιέστε **▲** ή **▼** για να επιλέξετε την απόσταση σε μέτρα μεταξύ της θέσης παρακολούθησης και κάθε ηχείου.
- > Όταν εισάγετε τις αποστάσεις των ηχείων, πιέστε **GO** για να αποθηκεύσετε τις ρυθμίσεις σας ή...
- > ...πιέστε **EXIT** για να εγκαταλείψετε το μενού χωρίς αποθήκευση.

Ρύθμιση της έντασης του ήχου

Όταν έχετε συνδέσει τα απαραίτητα ηχεία σε διάταξη ήχου surround στην τηλεόραση, θα πρέπει να κάνετε ρύθμιση των ηχείων από το μενού *Speaker level*.

Παράγεται ένας ήχος ρύθμισης σε κάθε συνδεδεμένο ηχείο στη διάταξη ήχου surround. Πρέπει να ρυθμίσετε την ένταση του ήχου από όλα τα συνδεδεμένα ηχεία για να ταιριάζει στην ένταση του ήχου των ηχείων της τηλεόρασης. Μπορείτε να επιλέξετε εάν οι ήχοι θα εναλλάσσονται αυτόματα ή χειροκίνητα. Η τηλεόρασή σας είναι ρυθμισμένη για χειροκίνητη εναλλαγή των ήχων, αλλά μπορείτε να την αλλάξετε σε αυτόματη πιέζοντας το MENU στο Beo4.

Μόλις ολοκληρώσετε τη ρύθμιση των ηχείων, θα χρειαστεί επαναρύθμιση μόνο εάν κάνετε αλλαγές στη διάταξη, π.χ. εάν μετακινήσετε ένα ή περισσότερα ηχεία.

Δεν είναι απαραίτητο να ρυθμίσετε τον ήχο από το υπογούφερ σε μια διάταξη ήχου surround. Εάν παρ' όλα αυτά θέλετε να ρυθμίσετε τον ήχο από το υπογούφερ όταν ολοκληρώσετε τη ρύθμιση των ηχείων, σας παρακαλούμε να ανατρέξετε στην ενότητα 'Επιλογή ρυθμίσεων εικόνας και ήχου' στη σελίδα 36 του Οδηγού.

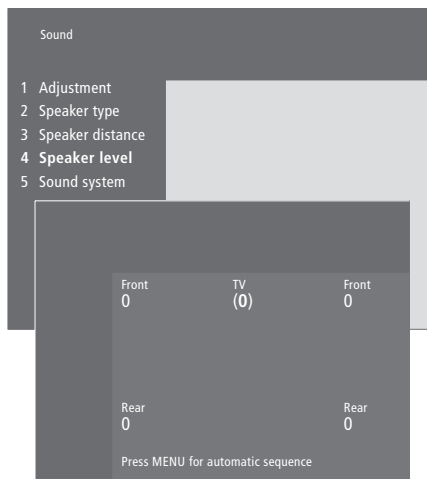

[Τι υπάρχει στο μενού Speaker level σελ. 23](#)

- > Πιέστε **MENU** για να ανακαλέσετε το κυρίως μενού.
- > Πιέστε **3** για να ανακαλέσετε το μενού *Setup*.
- > Πιέστε **2** για να ανακαλέσετε το μενού *Sound*.
- > Πιέστε **4** για να εμφανίσετε το μενού *Speaker level*. Φωτίζεται η ένδειξη *TV* και διακόπτεται ο ήχος στα ηχεία της τηλεόρασης.
- > Πιέστε **▲** ή **▼** για να ρυθμίσετε τον ήχο του ηχείου και **◀** ή **▶** για να μετακινηθείτε σε άλλο ηχείο.
- > Όταν έχετε ρυθμίσει τον ήχο σε όλα τα ηχεία στη διάταξη surround πιέστε **GO** για να αποθηκεύσετε τις ρυθμίσεις ή...
- > ...πιέστε **EXIT** για να εγκαταλείψετε το μενού χωρίς αποθήκευση.

Η ένταση του ήχου από τα ηχεία της τηλεόρασης λειτουργεί σα μέτρο σύγκρισης με τα εξωτερικά ηχεία και δεν μπορεί να ρυθμιστεί από αυτό το μενού.

Συνδέστε ένα set-top box* στις υποδοχές V.TAPE, AV ή DECODER της τηλεόρασης. Εάν χρησιμοποιούνται όλες οι υποδοχές, μπορείτε να συνδέσετε ένα set-top box με την τηλεόραση και μέσω των υποδοχών της πρόσοψης.

Είναι επίσης δυνατόν να συνδέσετε έναν αποκωδικοποιητή είτε στην υποδοχή DECODER ή στην υποδοχή AV της τηλεόρασης.

Βεβαιωθείτε ότι όλες οι συνδεδεμένες συσκευές έχουν καταχωρηθεί στο μενού *Connections*. Για περισσότερες πληροφορίες, ανατρέξτε στην ενότητα 'Καταχώρηση και χρήση πρόσθετων συσκευών βίντεο' στη σελίδα 32 του Οδηγού.

*ΣΗΜΕΙΩΣΗ! Τα Set-top box πρέπει να ρυθμίζονται σύμφωνα με την τεκμηρίωση που τα συνοδεύει.

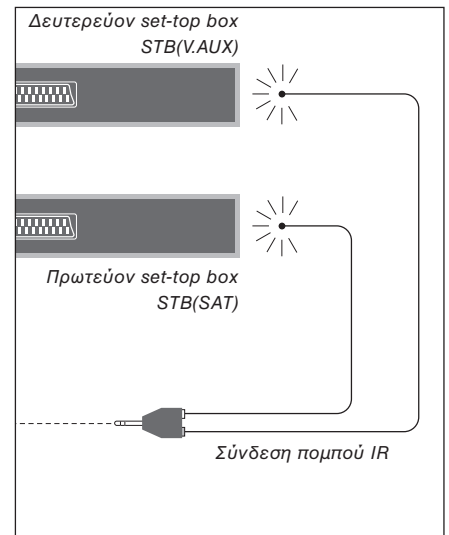
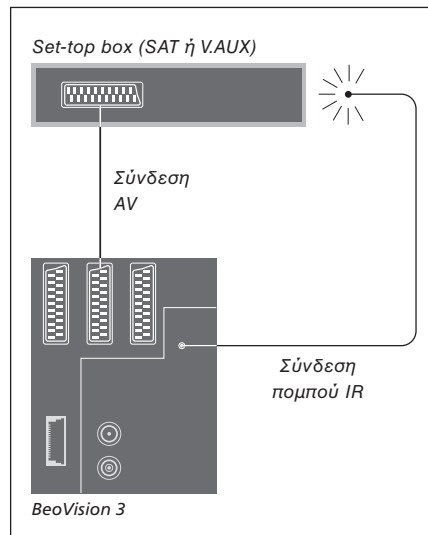

Σύνδεση Set-top box

Αποσυνδέστε όλες τις σχετικές συσκευές από το ρεύμα πριν τη σύνδεση των εξωτερικών συσκευών. Χρησιμοποιήστε ένα καλώδιο AV με 21 ακίδες για να συνδέσετε το Set-top box με την τηλεόρασή σας:

- > Συνδέστε το ένα άκρο στο set-top box.
- > Τοποθετήστε το καλώδιο στην υποδοχή V.TAPE, AV ή DECODER στο πίσω μέρος της τηλεόρασης.
- > Συνδέστε τον πομπό IR στην υποδοχή IR OUTPUT στην τηλεόραση.
- > Στερεώστε τον πομπό IR στο δέκτη IR του set-top box (παρακαλούμε ακολουθήστε τις οδηγίες που εσωκλείονται με τον πομπό IR).

Για να μπορείτε να χρησιμοποιήσετε το τηλεχειριστήριο που σας παραδόθηκε μαζί με το Set-top box, μην καλύψετε τελείως το δέκτη IR του τηλεχειριστηρίου.

Εάν συνδέσετε δύο set-top box...

Θα χρειαστείτε έναν προσαρμογέα IR τύπου Y (αριθμός καταλόγου 6174171) για να συνδέσετε δύο set-top box στην τηλεόρασή σας. Παρακαλούμε επικοινωνήστε με το κατάστημα της Bang & Olufsen.

Ακολουθήστε τη διαδικασία που περιγράφεται παρακάτω για να συνδέσετε δύο set-top box στην τηλεόραση:

- > Συνδέστε το πρωτεύον και το δευτερεύον Set-top box στις υποδοχές AV και DECODER στην τηλεόραση (ή στις υποδοχές DECODER και V.TAPE εάν έχετε συνδέσει κάποια συσκευή στην υποδοχή AV) μέσω καλωδίων AV 21 ακίδων όπως φαίνεται.
- > Συνδέστε τον προσαρμογέα IR τύπου Y στην υποδοχή IR OUTPUT στην τηλεόραση.
- > Συνδέστε τον πομπό IR για το πρωτεύον set-top box στην χρωμιωμένη υποδοχή του προσαρμογέα IR τύπου Y και στερεώστε την άλλη άκρη στο δέκτη IR στο πρωτεύον set-top box.
- > Συνδέστε το πομπό IR για το δευτερεύον set-top box στη χρυσή υποδοχή στον προσαρμογέα IR τύπου Y και στερεώστε την άλλη άκρη στο δέκτη IR στο δευτερεύον set-top box.
- > Καταχωρήστε το πρωτεύον set-top box στο μενού *Connections* σαν STB (SAT) και το δευτερεύον set-top box σαν STB (V.AUX).

Εναλλακτική σύνδεση set-top box

Εάν χρησιμοποιούνται οι υποδοχές V.TAPE, AV και DECODER και θέλετε να συνδέσετε ένα set-top box, μπορείτε να συνδέσετε το δεύτερο set-top box στις υποδοχές της πρόσοψης.

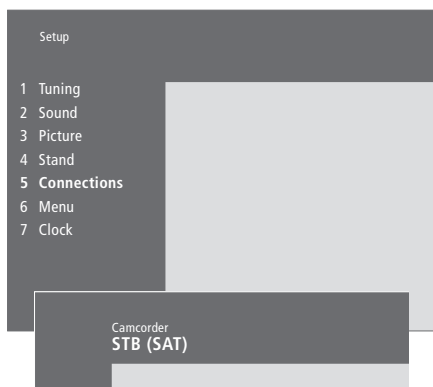

Εάν συνδέσετε ένα set-top box στις υποδοχές της πρόσοψης...

- > Πιέστε **MENU** για να ανακαλέσετε το κυρίως μενού.
- > Πιέστε **3** για να ανακαλέσετε το μενού *Setup*.
- > Πιέστε **▼** για να μετακινήσετε τον κέρσορα προς τα κάτω στο *Connections*.
- > Πιέστε **MENU**. Η ένδειξη *Connections* αλλάζει σε *Camcorder*.
- > Πιέστε **GO** για να ανακαλέσετε το μενού *Camcorder*.
- > Πιέστε **▲** ή **▼** για να δείτε τις επιλογές σας. Επιλέξτε είτε STB (SAT) ή STB (V.AUX). Μπορείτε, φυσικά, να επιλέξετε *Camcorder* εάν έχετε συνδέσει μία βιντεοκάμερα στις υποδοχές της πρόσοψης.
- > Πιέστε **GO**.
- > Όταν έχετε καταχωρήσει το set-top box, θα σας ζητηθεί να επιλέξετε το είδος του set-top box από μία λίστα στην οθόνη. Για περισσότερες πληροφορίες, ανατρέξτε στην ενότητα *'Καταχώρηση και χρήση πρόσθετων συσκευών βίντεο'* στη σελίδα 32 του Οδηγού.
- > Αφού επιλέξετε τον τύπο STB, πιέστε **GO** για να αποθηκεύσετε τις ρυθμίσεις ή...
- > ...πιέστε **EXIT** για να εγκαταλείψετε το μενού χωρίς αποθήκευση.



Υποδοχές πρόσοψης.

Πρόσβαση σε ένα set-top box συνδεδεμένου στις υποδοχές της πρόσοψης...

- > Εάν το set-top box είναι καταχωρημένο σαν STB (SAT), πιέστε **SAT** στο Beo4.
- > Εάν έχει καταχωρηθεί ως STB (V.AUX), πιέστε επανειλημμένα **LIST** για να εμφανιστεί V.AUX* στο Beo4 και στη συνέχεια πιέστε **GO**.

*Για να εμφανιστεί η ένδειξη V.AUX στο Beo4, πρέπει πρώτα να την προσθέσετε στη λίστα λειτουργιών του Beo4. Για περισσότερες πληροφορίες, ανατρέξτε στο κεφάλαιο ['Εξατομίκευση του Beo4'](#) στη σελίδα 16.

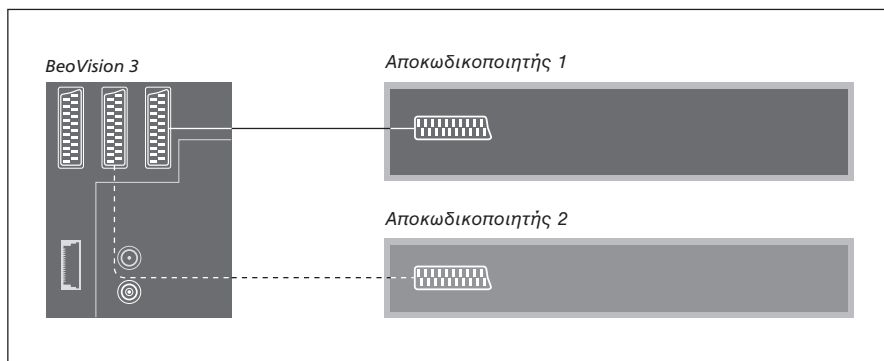

Συνδέστε ένα αποκωδικοποιητή AV ή RF

Για να συνδέσετε έναν αποκωδικοποιητή AV (έναν αποκωδικοποιητή βασικής ζώνης συχνότητας όπως ο Canal+), συνδέστε το καλώδιο από την κεραία στην τηλεόραση. Συνδέστε τον αποκωδικοποιητή AV στην υποδοχή 21 ακίδων με τη σήμανση DECODER στην τηλεόραση.

Εάν θέλετε να συνδέσετε έναν αποκωδικοποιητή RF, θυμηθείτε να συνδέσετε το καλώδιο της εξωτερικής κεραίας στην υποδοχή εισόδου του αποκωδικοποιητή και έπειτα περάστε το καλώδιο στην υποδοχή κεραίας της τηλεόρασης (με την ένδειξη VHF/UHF). Συνδέστε τον αποκωδικοποιητή RF στην υποδοχή 21 ακίδων με τη σήμανση DECODER στην τηλεόραση.

Σύνδεση δύο αποκωδικοποιητών

Για να συνδέσετε δύο αποκωδικοποιητές στην τηλεόραση, συνδέστε τον πρωτεύοντα αποκωδικοποιητή στην υποδοχή DECODER και το δευτερεύοντα αποκωδικοποιητή στην υποδοχή AV στην τηλεόραση.

Μη συνδέσετε ένα μη καθηλωμένο (unclamped) αποκωδικοποιητή βασικής ζώνης συχνότητας στην υποδοχή AV!

ΣΗΜΕΙΩΣΗ! Εάν ο αποκωδικοποιητής σας έχει δύο υποδοχές 21-ακίδων, είναι σημαντικό να χρησιμοποιήσετε την υποδοχή που προορίζεται για σύνδεση βίντεο και όχι την υποδοχή επάνω στον αποκωδικοποιητή που μπορεί να έχει την ένδειξη TV!

Εάν συνδέσετε ένα συμβατό ηχοσύστημα της Bang & Olufsen στην τηλεόραση, θα μπορείτε να εκμεταλλευθείτε τα πλεονεκτήματα ενός ολοκληρωμένου συστήματος ήχου και εικόνας.

Αναπαράγετε ένα CD στο ηχοσύστημά σας χρησιμοποιώντας τα ηχεία της τηλεόρασής σας ή παρακολουθήστε ένα τηλεοπτικό πρόγραμμα και οδηγήστε τον ήχο στα ηχεία του ηχοσυστήματος.

Τα συστήματά σας μπορούν να τοποθετηθούν όλα μαζί σε ένα δωμάτιο ή σε δύο δωμάτια τοποθετώντας στο ένα την τηλεόραση (με ή χωρίς τα εξωτερικά ηχεία) και το ηχοσύστημα με ένα σετ ηχεία στο άλλο.

Δεν υποστηρίζουν τη διασύνδεση με την BeoVision 3 όλα τα ηχοσυστήματα της Bang & Olufsen.

Σύνδεση του ηχοσυστήματός σας με την τηλεόραση

Χρησιμοποιώντας ένα καλώδιο BeoLink, συνδέστε το ένα βύσμα πολλών ακίδων στην υποδοχή με την ένδειξη MASTER LINK στην τηλεόραση και το άλλο βύσμα πολλών ακίδων στην υποδοχή με την ένδειξη MASTER LINK στο ηχοσύστημα.

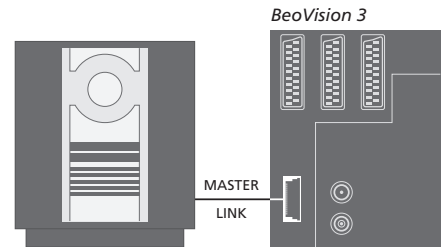

Ρύθμιση επιλογών

Εάν η τηλεόρασή σας έχει ρυθμιστεί με ένα σύστημα AV, μπορεί να χρειαστεί να την προγραμματίσετε στη σωστή επιλογή. Η ρύθμιση επιλογών γίνεται με το τηλεχειριστήριο Beo4 και με ολόκληρο το σύστημα σε αναμονή.

Ρύθμιση επιλογών για την τηλεόραση...

- > Κρατώντας πιεσμένο το πλήκτρο **•**, πιέστε **LIST**.
- > Απελευθερώστε και τα δύο πλήκτρα.
- > Πιέστε επανειλημμένα **LIST** για να εμφανίσετε το OPTION? στο Beo4 και στη συνέχεια πιέστε **GO**.
- > Πιέστε επανειλημμένα **LIST** για να εμφανιστεί η ένδειξη V.OPT στο Beo4 και στη συνέχεια πληκτρολογήστε το σωστό νούμερο (0, 1 ή 2).

Ρύθμιση επιλογών για το ηχοσύστημα...

- > Κρατώντας πιεσμένο το πλήκτρο **•**, πιέστε **LIST**.
- > Απελευθερώστε και τα δύο πλήκτρα.
- > Πιέστε επανειλημμένα **LIST** για να εμφανίσετε το OPTION? στο Beo4 και στη συνέχεια πιέστε **GO**.
- > Πιέστε επανειλημμένα **LIST** για να εμφανιστεί η ένδειξη A.OPT στο Beo4 και στη συνέχεια πληκτρολογήστε το σωστό νούμερο (0, 1 ή 2).

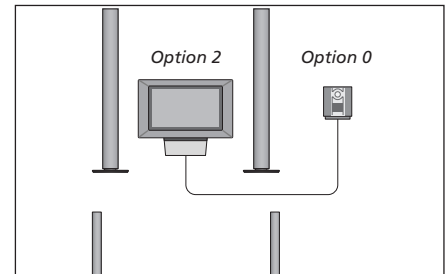

Η τηλεόραση και ένα ηχοσύστημα σε ένα δωμάτιο – όλα τα ηχεία συνδεδεμένα στην τηλεόραση.

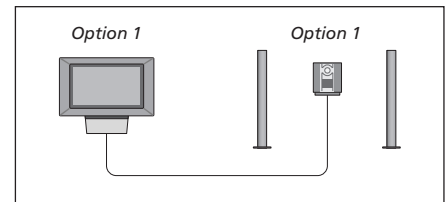

Μπορείτε να επιλέξετε να τοποθετήσετε την τηλεόραση (με ή χωρίς ηχεία) και το ηχοσύστημα (συνδεδεμένο με ένα σετ ηχεία) στο ίδιο δωμάτιο.

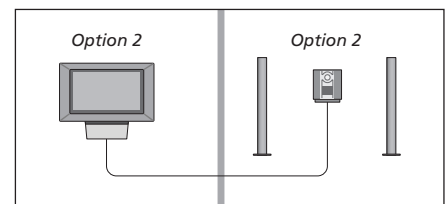

Μπορείτε να επιλέξετε να τοποθετήσετε το ηχοσύστημα σε ένα δωμάτιο και την τηλεόραση (με ή χωρίς συνδεδεμένα ηχεία) σε ένα άλλο.

Χρήση ενός ολοκληρωμένου συστήματος ήχου/εικόνας

Μπορείτε να επιλέξετε τα ηχεία που είναι κατάλληλα για το τρέχον πρόγραμμα αλλά και να ηχογραφήσετε ήχο από βίντεο στο ηχοσύστημα.

Αναπαραγωγή ήχου από βίντεο στα ηχεία του ηχοσυστήματός σας...

Για να ακούσετε ήχο από μία πηγή τηλεόρασης στα ηχεία του ηχοσυστήματός σας χωρίς να ενεργοποιήσετε την οθόνη, πιέστε επανειλημμένα LIST μέχρι να εμφανιστεί η ένδειξη AV* στο Beo4...

LIST

AV

...στη συνέχεια επιλέξτε το πλήκτρο επιλογής πηγής, όπως TV

TV

Εάν πιέσετε το πλήκτρο επιλογής πηγής πριν να πιέσετε το LIST καθώς και αφού εμφανιστεί η ένδειξη AV, θα ενεργοποιηθεί η οθόνη.

Αναπαραγωγή ήχου από το ηχοσύστημα στα ηχεία του βίντεό σας...

Πιέστε επανειλημμένα LIST για να εμφανιστεί η ένδειξη AV* στο Beo4 και μετά ένα πλήκτρο πηγής ήχου, όπως το RADIO

LIST

AV

RADIO

*Για να εμφανιστεί η ένδειξη AV στο Beo4, πρέπει πρώτα να την προσθέσετε στη λίστα λειτουργιών του Beo4. Για περισσότερες πληροφορίες, ανατρέξτε στο κεφάλαιο ['Εξατομίκευση του Beo4' στη σελίδα 16.](#)

Εγγραφή ήχου βίντεο

Εάν ακούτε τον ήχο από την τηλεόρασή σας στα ηχεία του ηχοσυστήματος της Bang & Olufsen και το ηχοσύστημα διαθέτει κασετόφωνο, μπορείτε να γράψετε τον ήχο από την τηλεόραση στο κασετόφωνο. Ανατρέξτε στον Οδηγό που συνοδεύει το ηχοσύημά σας για περισσότερες πληροφορίες.

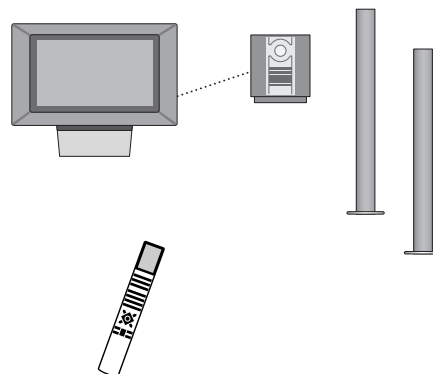

Το σύστημα BeoLink επιτρέπει τη διανομή εικόνας* ή/και ήχου σε άλλα δωμάτια μέσα στο σπίτι.

Μπορείτε να συνδέσετε την τηλεόρασή σας για παράδειγμα στο σαλόνι σε ένα άλλο σύστημα βίντεο ή στα ηχεία σε ένα άλλο δωμάτιο, καθιστώντας έτσι δυνατή τη διανομή του ήχου ή της εικόνας σε άλλα δωμάτια.

Εάν έχετε εγκαταστημένο ένα σύστημα διανομής BeoLink, μπορείτε να χρησιμοποιήσετε την τηλεόραση είτε στο κυρίως δωμάτιο, όπως το σαλόνι, είτε σε ένα διασυνδεδεμένο δωμάτιο, όπως το γραφείο ή η κρεβατοκάμαρα.

Ο διαμορφωτής συστήματος διασφαλίζει τη δυνατότητα διανομής των πηγών βίντεο στο δωμάτιο σύνδεσης. Κάτω από ορισμένες συνθήκες, μπορεί να απαιτηθεί να εισάγετε ρυθμίσεις για το διαμορφωτή.

**Είναι δυνατή μόνο εάν η τηλεόρασή σας διαθέτει τον προαιρετικό διαμορφωτή συστήματος.*

Συνδέσεις διασύνδεσης

Το σύστημα στο κυρίως δωμάτιο θα πρέπει να συνδέεται μέσω ενός καλωδίου Master Link στο σύστημα του διασυνδεδεμένου δωματίου:

- > Συνδέστε το καλώδιο Master Link στην υποδοχή με την ένδειξη MASTER LINK στην τηλεόραση.
- > Εάν θέλετε να διανείμετε και σήματα εικόνας συνδέστε ένα κανονικό καλώδιο κεραίας στην υποδοχή με την ένδειξη LINK στην τηλεόραση.
- > Οδηγήστε και τα δύο καλώδια στο διασυνδεδεμένο δωμάτιο και ακολουθήστε τις οδηγίες που συνοδεύουν τις συσκευές που έχετε τοποθετήσει στο διασυνδεδεμένο δωμάτιο.

Εάν στην υποδοχή MASTER LINK στην τηλεόραση υπάρχει ήδη συνδεδεμένο ένα ηχοσύστημα, πρέπει να χωρίσετε στα δύο το καλώδιο Master Link και να ενώσετε τις άκρες με το καλώδιο από το διασυνδεδεμένο δωμάτιο χρησιμοποιώντας ένα ειδικό κουτί συνδεσμολογίας. Επικοινωνήστε με το κατάστημα πώλησης της Bang & Olufsen για βοήθεια.

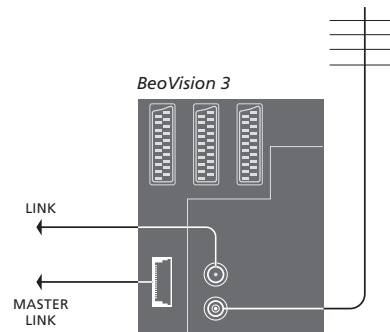

Διαμορφωτής συστήματος

Εάν το διασυνδεδεμένο δωμάτιό σας αποτελεί εγκατάσταση ήχου, όπως ένα BeoLink Active/Passive, και επιλέξετε να εγκαταστήσετε και μία μη – διασυνδεδεμένη τηλεόραση στο ίδιο δωμάτιο, θέστε το διαμορφωτή συστήματος στο *On*. Η εργοστασιακή ρύθμιση είναι *Off*, και αυτή θα πρέπει να χρησιμοποιηθεί εάν χρησιμοποιήσετε μία διασυνδεδεμένη τηλεόραση Bang & Olufsen.

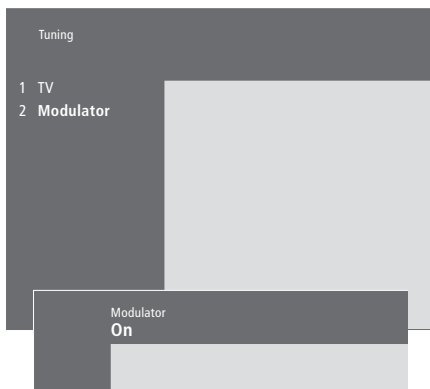

Συχνότητα διασύνδεσης

Εάν, για παράδειγμα, ένας τηλεοπτικός σταθμός στην περιοχή σας εκπέμπει στην ίδια συχνότητα που χρησιμοποιεί το σύστημα BeoLink, 599 MHz, θα πρέπει να συντονίσετε το διαμορφωτή συστήματος σε μία ελεύθερη συχνότητα. Όταν αλλάξετε τη συχνότητα διασύνδεσης στο σύστημα του κυρίως δωματίου, βεβαιωθείτε ότι η συχνότητα διασύνδεσης αντιστοιχεί στο σύστημα του διασυνδεδεμένου δωματίου.

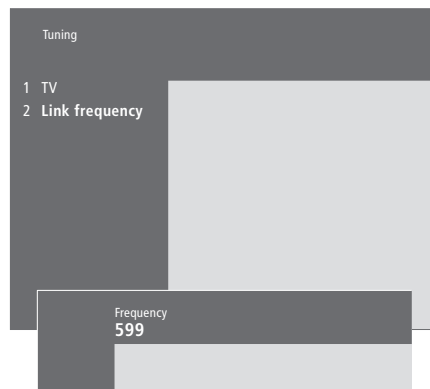

Ενεργοποίηση του διαμορφωτή συστήματος...

- > Πιέστε **MENU** για να ανακαλέσετε το κυρίως μενού.
- > Πιέστε **3** για να ανακαλέσετε το μενού *Setup*. Η ένδειξη *Tuning* είναι ήδη φωτισμένη.
- > Πιέστε **GO** για να ανακαλέσετε το μενού *Tuning*.
- > Πιέστε **▼** για να μετακινήσετε τον κέρσορα κάτω στο μενού *Link frequency*.
- > Πιέστε **MENU** για να εμφανιστεί το στοιχείο *Modulator*.
- > Πιέστε **GO** για να ανακαλέσετε το μενού *Modulator*.
- > Πιέστε **▲** ή **▼** για να μετακινηθείτε από το *Off* στο *On*.
- > Πιέστε **GO** για να αποθηκεύσετε τη ρύθμιση ή...
- > ...πιέστε **EXIT** για να εγκαταλείψετε όλα τα μενού χωρίς αποθήκευση.

Για να αλλάξετε τη συχνότητα διασύνδεσης...

- > Πιέστε **MENU** για να ανακαλέσετε το κυρίως μενού.
- > Πιέστε **3** για να ανακαλέσετε το μενού *Setup*.
- > Πιέστε **GO** για να ανακαλέσετε το μενού *Tuning*.
- > Πιέστε **2** για να ανακαλέσετε το μενού *Link frequency*.
- > Πιέστε **▲** ή **▼** για να βρείτε μία διαθέσιμη συχνότητα. Εναλλακτικά, πληκτρολογήστε τη συχνότητα, χρησιμοποιώντας τα αριθμητικά πλήκτρα στο Beo4.
- > Πιέστε **GO** για να αποθηκεύσετε τη ρύθμισή σας ή...
- > ...πιέστε **EXIT** για να εγκαταλείψετε όλα τα μενού χωρίς αποθήκευση.

BeoLink – BeoVision 3 σε ένα διασυνδεδεμένο δωμάτιο

Εάν έχετε τοποθετήσει ένα BeoLink στο σπίτι σας και επιλέξετε να τοποθετήσετε την τηλεόρασή σας σε ένα διασυνδεδεμένο δωμάτιο, μπορείτε να χειρίζεστε όλα τα συνδεδεμένα συστήματά σας μέσω της τηλεόρασης.

Πρέπει να ακολουθήσετε τη διαδικασία που περιγράφεται παρακάτω όταν συνδέετε την τηλεόρασή σας για χρήση σε διασυνδεδεμένο δωμάτιο:

- 1 Συνδέστε την τηλεόραση στο ρεύμα
- 2 Χρησιμοποιώντας το τηλεχειριστήριο Beo4, προγραμματίστε την τηλεόραση στο διασυνδεδεμένο δωμάτιο στην *Επιλογή 6**
- 3 Αποσυνδέστε την τηλεόραση από την πρίζα
- 4 Κάντε τις συνδέσεις
- 5 Συνδέστε και πάλι την τηλεόραση στο ρεύμα.

Ρύθμιση επιλογών

Για την κανονική λειτουργία όλου του συστήματος, είναι σημαντικό η τηλεόραση στο διασυνδεδεμένο δωμάτιο να είναι ρυθμισμένη στη σωστή επιλογή πριν τη συνδέσετε στο σύστημα του κυρίως δωματίου!

- > Κρατώντας πιεσμένο το πλήκτρο *****, πιέστε **LIST**.
- > Απελευθερώστε και τα δύο πλήκτρα.
- > Πιέστε επανειλημμένα **LIST** για να εμφανίσετε το **OPTION?** στο Beo4 και στη συνέχεια πιέστε **GO**.
- > Πιέστε επανειλημμένα **LIST** για να εμφανίσετε το **V.OPT** στο Beo4 και πιέστε **6***.

**Εάν συνδέσετε την τηλεόραση για χρήση σε ένα διασυνδεδεμένο δωμάτιο, όπου είναι ήδη εγκατεστημένα άλλα συστήματα διασύνδεσης, όπως ηχεία, πρέπει να προγραμματίσετε την τηλεόραση στην Option 5.*

Συνδέσεις διασυνδεδεμένου δωματίου

Η τηλεόρασή σας στο διασυνδεδεμένο δωμάτιο πρέπει να είναι συνδεδεμένη στο σύστημα στο κυρίως δωμάτιο

χρησιμοποιώντας δύο διαφορετικά καλώδια:

- Σύνδεση BeoLink (χρησιμοποιώντας ένα καλώδιο Master Link και ένα κουτί συνδεσμολογίας).
- Σύνδεση κεραίας (χρησιμοποιώντας ένα κανονικό καλώδιο κεραίας).

Σύνδεση BeoLink

Στο κυρίως δωμάτιο: Συνδέστε το καλώδιο Master Link στην υποδοχή με την ένδειξη MASTER LINK στο σύστημα του κυρίως δωματίου. Περάστε το καλώδιο στο κουτί συνδεσμολογίας και κόψτε το καλώδιο στο κατάλληλο μήκος.

Στο διασυνδεδεμένο δωμάτιο: Συνδέστε το καλώδιο Master Link στην υποδοχή με την ένδειξη MASTER LINK στην τηλεόραση. Περάστε το καλώδιο στο κουτί συνδεσμολογίας και κόψτε το καλώδιο στο κατάλληλο μήκος.

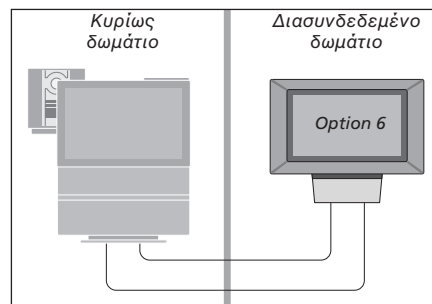

Μέσα στο κουτί συνδεσμολογίας: Ενώστε τα καλώδια όπως επεξηγείται στο φυλλάδιο που εσωκλείεται με το κουτί/καλώδιο. Αυτό το φυλλάδιο εξηγεί όλες τις δυνατότητες του κουτιού και πώς να ενώσετε τα καλώδια.

Σύνδεση κεραίας

Χρησιμοποιώντας ένα συνηθισμένο καλώδιο κεραίας τηλεόρασης (ομοαξονικό καλώδιο) συνδέστε τη μια άκρη στην υποδοχή LINK στο κύριο σύστημα και το άλλο άκρο στην υποδοχή της κεραίας στην τηλεόραση στο διασυνδεδεμένο δωμάτιο.

Λειτουργία του διασυνδεδεμένου δωματίου

Όταν βρίσκεστε στο διασυνδεδεμένο δωμάτιο, μπορείτε να χειρίζεστε όλα τα συνδεδεμένα συστήματα με το τηλεχειριστήριο Beo4.

Χρήση πηγών που υπάρχουν σε ένα από τα δωμάτια...

Πιέστε το πλήκτρο για την πηγή που θέλετε να χρησιμοποιήσετε

**RADIO
A TAPE
SAT**

Χρησιμοποιήστε την επιλεγμένη πηγή ως συνήθως

Χρήση μίας πηγής τοποθετημένης στο κυρίως δωμάτιο – ο τύπος της πηγής βρίσκεται και στα δύο δωμάτια...

Πιέστε επανειλημμένα για να εμφανιστεί η ένδειξη LINK* στο Beo4

**LIST
LINK**

Πιέστε το πλήκτρο για την πηγή που θέλετε να χρησιμοποιήσετε

TV

Χρησιμοποιήστε την επιλεγμένη πηγή ως συνήθως

Χρήση μίας πηγής τοποθετημένης στο διασυνδεδεμένο δωμάτιο – ο τύπος της πηγής βρίσκεται και στα δύο δωμάτια...

Πιέστε το πλήκτρο για την πηγή που θέλετε να χρησιμοποιήσετε

TV

Χρησιμοποιήστε την επιλεγμένη πηγή ως συνήθως

Ακρόαση στερεοφωνικού ήχου στο διασυνδεδεμένο δωμάτιο...

Ο ήχος ο οποίος διανέμεται από μία πηγή στο κύριο δωμάτιο, όπως το set-top box, στο διασυνδεδεμένο δωμάτιο συνήθως θα μεταδίδεται μονοφωνικά. Ωστόσο, μπορείτε να επιλέξετε στερεοφωνικό ήχο:

- > Πιέστε για παράδειγμα **SAT** για να ενεργοποιήσετε ένα set-top box συνδεδεμένο στο σύστημα του κυρίως δωματίου.
- > Πιέστε επανειλημμένα **LIST** για να εμφανιστεί η ένδειξη AV* στο Beo4.
- > Πιέστε και πάλι **SAT** για την ακρόαση στερεοφωνικού ήχου.

Σημαντικό! Κατά τη χρήση της λειτουργίας αυτής, η διανομή άλλων πηγών από το κυρίως δωμάτιο σε άλλα συστήματα του διασυνδεδεμένου δωματίου δεν είναι δυνατή!

Οι ρυθμίσεις 'αναπαραγωγής χρονοδιακόπτη' ή 'αναμονής χρονοδιακόπτη' μπορούν να πραγματοποιηθούν και σε μια τηλεόραση διασυνδεδεμένου δωματίου. Πρέπει να προγραμματιστούν από το σύστημα στο κυρίως δωμάτιο και η λειτουργία χρονοδιακόπτη πρέπει να ενεργοποιηθεί στην τηλεόραση του διασυνδεδεμένου δωματίου, ανατρέξτε στην ενότητα ['Τι υπάρχει στο μενού Set Timer' στη σελίδα 19.](#)

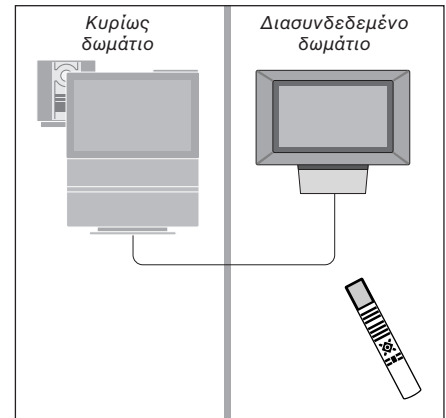

*Για να εμφανιστεί η ένδειξη LINK ή AV στο Beo4, πρέπει να την προσθέσετε στη λίστα λειτουργιών του Beo4. Για περισσότερες πληροφορίες, ανατρέξτε στο κεφάλαιο ['Εξατομίκευση του Beo4' στη σελίδα 16.](#)

Τα πλήκτρα του Beo4 προσφέρουν τηλεχειρισμό ενός μεγάλου αριθμού λειτουργιών τηλεόρασης, ενώ η οθόνη του Beo4 προσφέρει πρόσβαση σε ακόμη περισσότερες λειτουργίες.

Όποτε μία πηγή εμφανίζεται στο Beo4 (TV, RADIO, κλπ.), μπορείτε να πιέσετε το πλήκτρο LIST και να ανακαλέσετε επιπλέον λειτουργίες στην οθόνη για να σας βοηθήσει να χρησιμοποιήσετε αυτή την πηγή, ακριβώς σα να ανακαλούσατε επιπλέον πλήκτρα. Μπορείτε επίσης να ενεργοποιήσετε επιπλέον συσκευές που είναι συνδεδεμένες στην τηλεόρασή σας.

Σημειώστε ότι το Beo4 περιέχει μια λίστα με όλες τις πρόσθετες λειτουργίες ήχου και βίντεο της Bang & Olufsen, αλλά θα εκτελούνται μόνο οι λειτουργίες που υποστηρίζονται από την τηλεόραση όταν τις ανακαλείτε στην οθόνη του Beo4.

Μπορείτε να προσαρμόσετε το Beo4 ώστε να ταιριάζει με την τηλεόρασή σας, και να αλλάξετε τη σειρά με την οποία εμφανίζονται αυτές οι πρόσθετες λειτουργίες όταν τις ανακαλείτε.

Ρύθμιση του Beo4

Εάν έχετε ένα πρόσθετο τηλεχειριστήριο Beo4, μπορείτε να διαμορφώσετε το Beo4 ώστε να συνεργάζεται με την τηλεόρασή σας.

Πιέστε και κρατήστε πιεσμένο το πλήκτρο αναμονής

•

Πιέστε για να έχετε άμεση πρόσβαση στη λειτουργία ρύθμισης του Beo4

LIST

Απελευθερώστε και τα δύο πλήκτρα. Στην οθόνη εμφανίζεται το μήνυμα ADD?

ADD?

Πιέστε επανειλημμένα για να εμφανιστεί η ένδειξη CONFIG? στο Beo4

LIST

CONFIG?

Πιέστε για να μπορέσετε να επιλέξετε τον τύπο της διαμόρφωσης

GO

Πιέστε επανειλημμένα για να εμφανιστεί η ένδειξη VIDEO? στο Beo4

LIST

VIDEO?

Πιέστε για να έχετε άμεση πρόσβαση στη λειτουργία διαμόρφωσης βίντεο

GO

Πιέστε επανειλημμένα για να εμφανιστεί η ένδειξη VIDEO1 στο Beo4*

LIST

VIDEO1

Πιέστε για να αποθηκεύσετε τη διαμόρφωση

GO

Εμφανίζεται το μήνυμα STORED, το οποίο υποδεικνύει ότι η διαμόρφωση έχει αποθηκευθεί. Εγκαταλείπετε αυτόματα τη λειτουργία ρύθμισης του Beo4

STORED

*Εάν η διαμόρφωση βίντεο δεν περιέχει το VIDEO1, αντί για αυτό επιλέξτε AVANT.

Πρόσθεση ενός επιπλέον 'πλήκτρου'

Όταν προσθέτετε μια νέα λειτουργία στη λίστα του Beo4, μπορείτε στη συνέχεια να ανακαλείτε αυτό το νέο 'πλήκτρο' στην οθόνη του Beo4.

Πιέστε και κρατήστε πιεσμένο το πλήκτρο αναμονής

•

Πιέστε για να έχετε άμεση πρόσβαση στη λειτουργία ρύθμισης του Beo4

LIST

Απελευθερώστε και τα δύο πλήκτρα. Στην οθόνη εμφανίζεται το μήνυμα ADD?

ADD?

Πιέστε για να ανακαλέσετε τη λίστα με τα διαθέσιμα 'πλήκτρα' από τα οποία θα προσθέσετε. Το πρώτο 'πλήκτρο' εμφανίζεται στην οθόνη, αναβοσβήνει

GO

Πιέστε για να μετακινηθείτε εμπρός ή πίσω στη λίστα των επιπλέον 'πλήκτρων'

▲

▼

Πιέστε για προσθήκη του 'πλήκτρου' και τοποθέτησή του στην προρυθμισμένη θέση του ή σαν το πρώτο 'πλήκτρο' της λίστας ή...

GO

...πιέστε για εισαγωγή του 'πλήκτρου' σε συγκεκριμένη θέση στη λίστα

1 - 9

Εμφανίζεται η ένδειξη ADDED, η οποία υποδηλώνει ότι έχει προστεθεί το 'πλήκτρο'. Εγκαταλείπετε αυτόματα τη λειτουργία ρύθμισης του Beo4

ADDED

Μετακίνηση επιπλέον 'πλήκτρων'

Μπορείτε να αλλάξετε τη σειρά με την οποία εμφανίζονται τα πρόσθετα 'πλήκτρα' όταν πιέζετε LIST.

Πιέστε και κρατήστε πιεσμένο το πλήκτρο αναμονής

-

Πιέστε για να έχετε άμεση πρόσβαση στη λειτουργία ρύθμισης του Beo4

LIST

Απελευθερώστε και τα δύο πλήκτρα. Στην οθόνη εμφανίζεται το μήνυμα ADD?

ADD?

Πιέστε επανειλημμένα για να εμφανιστεί η ένδειξη MOVE? στο Beo4

LIST

MOVE?

Πιέστε για να ανακαλέσετε τη λίστα με τα διαθέσιμα επιπλέον 'πλήκτρα'. Το πρώτο 'πλήκτρο' εμφανίζεται στην οθόνη

GO

Πιέστε για να μετακινηθείτε εμπρός ή πίσω στη λίστα των επιπλέον 'πλήκτρων'

▲

▼

Πιέστε για μετακίνηση και τοποθέτησή του 'πλήκτρου' σαν το πρώτο 'πλήκτρο' της λίστας, ή...

GO

...πιέστε για εισαγωγή του 'πλήκτρου' σε συγκεκριμένη θέση στη λίστα.

1 - 9

Εμφανίζεται η ένδειξη MOVED, η οποία υποδηλώνει ότι έχει μετακινηθεί το 'πλήκτρο'. Εγκαταλείπετε αυτόματα τη λειτουργία ρύθμισης του Beo4

MOVED

Κατάργηση ενός επιπλέον 'πλήκτρου'

Μπορείτε να καταργήσετε οποιοδήποτε πρόσθετο 'πλήκτρο' που είναι διαθέσιμο όταν πιέζετε LIST.

Πιέστε και κρατήστε πιεσμένο το πλήκτρο αναμονής

-

Πιέστε για να έχετε άμεση πρόσβαση στη λειτουργία ρύθμισης του Beo4

LIST

Απελευθερώστε και τα δύο πλήκτρα. Στην οθόνη εμφανίζεται το μήνυμα ADD?

ADD?

Πιέστε επανειλημμένα για να εμφανιστεί η ένδειξη REMOVE? στο Beo4

LIST

REMOVE?

Πιέστε για να ανακαλέσετε τη λίστα με τα διαθέσιμα επιπλέον 'πλήκτρα'. Το πρώτο 'πλήκτρο' εμφανίζεται στην οθόνη

GO

Πιέστε για να μετακινηθείτε εμπρός ή πίσω στη λίστα των επιπλέον 'πλήκτρων'

▲

▼

Πιέστε για κατάργηση του 'πλήκτρου' που φαίνεται στην οθόνη.

GO

Εμφανίζεται η ένδειξη REMOVED, η οποία υποδηλώνει ότι έχει καταργηθεί το 'πλήκτρο'. Εγκαταλείπετε αυτόματα τη λειτουργία ρύθμισης του Beo4

REMOVED

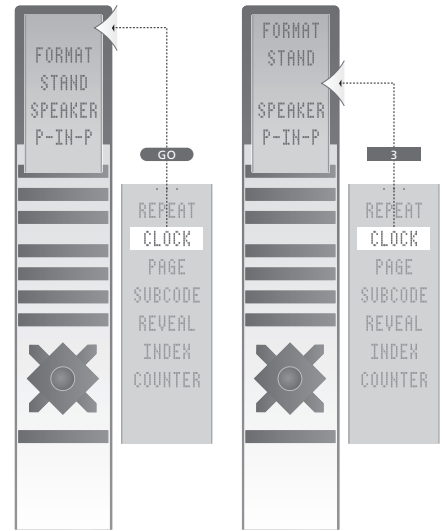

Προσθέστε ένα επιπλέον 'πλήκτρο' στο Beo4, είτε στην κορυφή της λίστας ή σε μια συγκεκριμένη θέση.

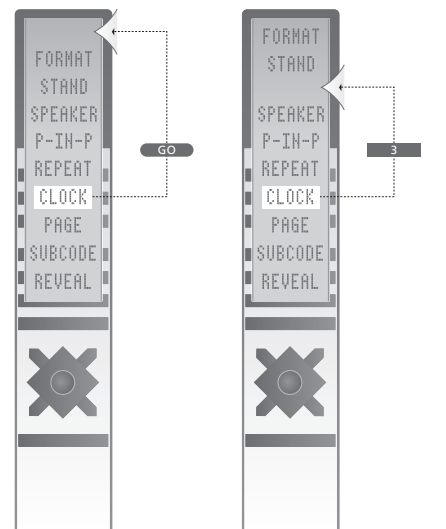

Μετακινήστε τα επιπλέον 'πλήκτρα', είτε στην κορυφή της λίστας ή σε συγκεκριμένη θέση.

Το κεφάλαιο επεξηγεί τη συνολική δομή του συστήματος μενού, ώστε να περιηγηθείτε στα μενού της οθόνης τα οποία προσφέρει η τηλεόρασή σας.

Μπορείτε επίσης να βρείτε λεπτομερείς πληροφορίες σχετικά με τα επιμέρους μενού, τα οποία προσφέρουν πολυάριθμες επιλογές αρχικής ρύθμισης και προσαρμογής.

Στην επισκόπηση δεξιά μπορείτε να κάνετε κλικ σε ένα όνομα μενού και θα μεταφερθείτε στη σελίδα που περιγράφει αυτό το μενού.

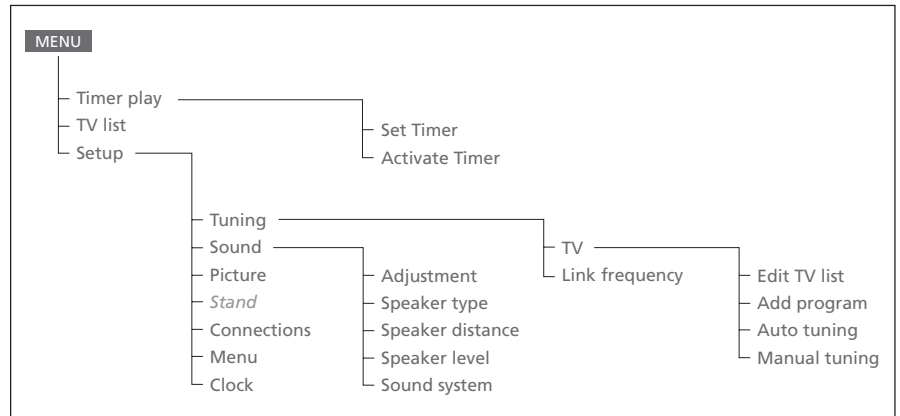

Το εκτενές σύστημα μενού της οθόνης για την τηλεόραση. Πιέστε MENU στο Beo4 για να μεταβείτε στο κύριο μενού.

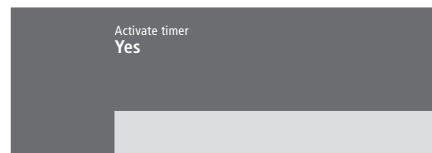
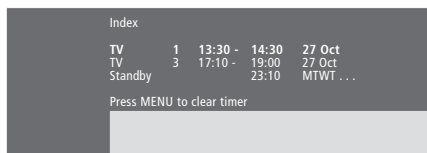
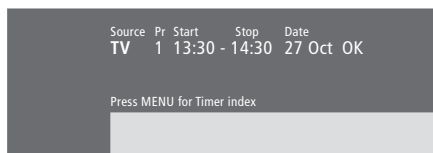

Τι υπάρχει στο μενού *Set Timer...*

Source

Ανάλογα την πηγή που χρησιμοποιείτε, η ένδειξη *Source* φανερώνει είτε ότι θα ενεργοποιηθεί μία συγκεκριμένη πηγή ή ότι το σύστημα θα απενεργοποιηθεί. Οι Επιλογές* είναι:

TV

Ενεργοποίηση της τηλεόρασης.

V.Tape

Ενεργοποίηση ενός βίντεο.

CD

Ενεργοποίηση ενός CD player.

A.Tape

Ενεργοποίηση ενός κασετοφώνου.

Ραδιόφωνο

Ενεργοποίηση ενός ραδιοφώνου.

N.Music, N.Radio

Αναπαραγωγή μουσικών κομματιών αποθηκευμένων στο PC σας ή σε ραδιοφωνικές τοποθεσίες στο Internet (Για ένα συνδεδεμένο PC με BeoLink PC box).

Standby

Απενεργοποίηση της BeoVision 3. Σημειώστε ότι αν έχετε άλλα συμβατά συστήματα εικόνας ή ήχου συνδεδεμένα στην τηλεόρασή σας, θα απενεργοποιηθούν και αυτά, ακόμα και αν έχετε προγραμματίσει αυτά τα συστήματα για αναπαραγωγή.

Pr (αριθμός Προγράμματος)

Επιλέξτε τον αριθμό προγράμματος που θέλετε.

Start και Stop (Χρόνοι έναρξης και λήξης)

Πληκτρολογήστε τους χρόνους όταν θέλετε να αρχίσει ή/και να τερματιστεί η αναπαραγωγή. Αν έχετε επιλέξει *Standby* σαν πηγή σας, μετά εισάγετε μόνο το χρόνο λήξης.

Date ή Days

Συμπληρώστε την ημερομηνία που θέλετε να ενεργοποιηθεί ή να απενεργοποιηθεί η συσκευή.

OK

Όταν φωτιστεί η ένδειξη *OK*, πιέστε GO για να αποθηκεύσετε τις ρυθμίσεις αναπαραγωγής ή αναμονής Χρονοδιακόπτη.

*Εάν είναι διαθέσιμο ένα ραδιόφωνο, εμφανίζονται και οι ενδείξεις *CD* και *A.Tape*, άσχετα εάν υπάρχουν στην πραγματικότητα ή όχι.

Τι υπάρχει στο *Timer index...*

Το *Timer index* αναγράφει όλους τους προγραμματισμένους σας χρονοδιακόπτες. Για να επεξεργαστείτε ένα χρονοδιακόπτη, πιέστε GO όταν φωτίζεται αυτός ο χρονοδιακόπτης. Για να διαγράψετε ένα χρονοδιακόπτη, πιέστε MENU όταν φωτίζεται αυτός ο χρονοδιακόπτης.

Τι υπάρχει στο μενού *Activate Timer...*

Επιλέξτε *Yes* για να ενεργοποιήσετε τους χρονοδιακόπτες σας ή *No* για να τους απενεργοποιήσετε.



Τι υπάρχει στο μενού *Edit TV list...*

Όταν εμφανιστεί στην οθόνη η λίστα TV έχετε πολλές επιλογές:

- Μετακίνηση των τηλεοπτικών καναλιών για αλλαγή της σειράς με την οποία εμφανίζονται στη λίστα της τηλεόρασης.
- Διαγραφή ανεπιθύμητων τηλεοπτικών καναλιών.
- Ονομασία ή αλλαγή του ονόματος των τηλεοπτικών καναλιών σας.

Για περισσότερες πληροφορίες, ανατρέξτε στο κεφάλαιο 'Επεξεργασία συντονισμένων τηλεοπτικών καναλιών' στη σελίδα 28 του Οδηγού.

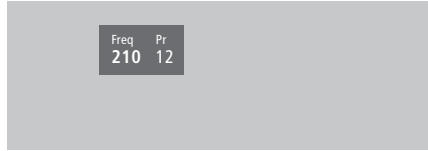

Τι υπάρχει στο μενού *Add program...*

Freq (συχνότητα)

Εμφανίζει τη συχνότητα κατά τη διαδικασία *Add program*.

Pr (αριθμός προγράμματος)

Εμφανίζει τον αριθμό προγράμματος κατά τη διαδικασία *Add program*.



Τι υπάρχει στο μενού *Auto tuning...*

Freq (συχνότητα)

Εμφανίζει τη συχνότητα κατά τη διαδικασία του *Auto tuning*.

Pr (αριθμός προγράμματος)

Εμφανίζει τον αριθμό προγράμματος κατά τη διαδικασία του *Auto tuning*.



Τι υπάρχει στο πρώτο μενού *TV manual tuning...*

Freq (συχνότητα)

Η αναζήτηση σταματάει στο πρώτο κανάλι από το οποίο εκπέμπει ικανοποιητικό σήμα. Εάν γνωρίζετε την ακριβή συχνότητα ενός καναλιού, πληκτρολογήστε την απευθείας χρησιμοποιώντας τα αριθμητικά πλήκτρα στο τηλεχειριστήριο Beo4.

(System)

Εάν εμφανιστεί το *System* στο μενού, βεβαιωθείτε ότι αναγράφεται το σωστό σύστημα μετάδοσης πριν αρχίσετε το συντονισμό.

Pr (αριθμός προγράμματος)

Εισάγετε τον αριθμό προγράμματος (1–99) όπου θέλετε να συντονίσετε το κανάλι.

Name (Όνομα)

Το όνομα που δίνεται σε ένα κανάλι εμφανίζεται στη λίστα με τα τηλεοπτικά κανάλια. Ένα όνομα μπορεί να περιέχει μέχρι και οκτώ χαρακτήρες, συμπεριλαμβανομένων των γραμμάτων Α–Ζ, αριθμών και τελείας. Για περισσότερες πληροφορίες, ανατρέξτε στο κεφάλαιο 'Όνομασία συντονισμένων καναλιών' στη σελίδα 30 του Οδηγού.

More

Εάν είναι απαραίτητο να συμπληρώσετε επιπλέον πληροφορίες, μετακινηθείτε στο *More* και πιέστε GO. Εμφανίζεται ένα δεύτερο μενού χειροκίνητου συντονισμού.

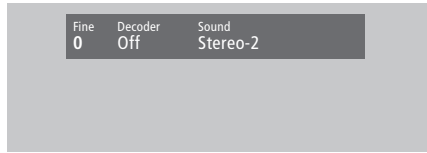

Τι υπάρχει στο δεύτερο μενού *TV manual tuning...*

Fine (μικροσυντονισμός)

Η τηλεόραση αυτόματα συντονίζεται στην καλύτερη δυνατή εικόνα. Ωστόσο, τα γειτονικά κανάλια μπορεί να χαλάσουν λίγο την εικόνα, σε αυτή τη περίπτωση απαιτείται μικροσυντονισμός. Το εύρος του μικροσυντονισμού είναι από +8 έως -8.

Decoder

Εάν έχετε συνδεδεμένο μόνο ένα αποκωδικοποιητή, οι επιλογές είναι *On* ή *Off*. Εάν έχετε συνδεδεμένους δύο αποκωδικοποιητές στην τηλεόρασή σας, μπορείτε να επιλέξετε μεταξύ *Dec1*, *Dec2* ή *Off*.

Sound (μονο/στερεοφωνικός/γλώσσα)

Μπορεί να υπάρχουν πολλοί τύποι ήχου για ένα τηλεοπτικό κανάλι. Παραδείγματα είναι ο στερεοφωνικός ήχος, ο μονοφωνικός ήχος ή άλλες γλώσσες.

Ακόμα και όταν αποθηκεύετε έναν τύπο ήχου/γλώσσας με αυτό τον τρόπο, μπορείτε να επιλέξετε άλλο διαθέσιμο τύπο ενώ παρακολουθείτε ένα συγκεκριμένο τηλεοπτικό κανάλι. Για περισσότερες πληροφορίες σχετικά με τους διαθέσιμους τύπους ήχου, ανατρέξτε στο κεφάλαιο 'Αλλαγή του τύπου του ήχου ή της γλώσσας' στη σελίδα 9 του Οδηγού.

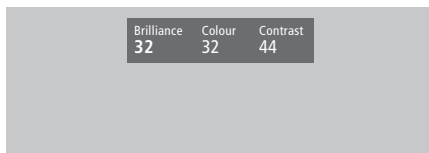
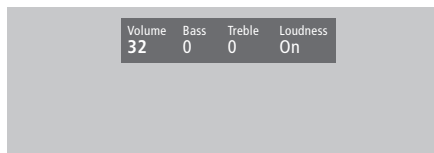

Τι υπάρχει στο μενού *Sound Adjustment*...

Volume (Ένταση ήχου)

Η ένταση του ήχου μπορεί να ρυθμιστεί ανά δύο βήματα σε ένα εύρος τιμών από 00 μέχρι 72.

Bass

Τα μπάσα μπορούν να ρυθμιστούν ανά ένα βήμα σε ένα εύρος τιμών από +6 μέχρι -6, όπου 0 είναι η ουδέτερη ρύθμιση.

Treble

Τα πρίμα μπορούν να ρυθμιστούν με ρυθμό ανά ένα βήμα σε ένα εύρος τιμών από +6 μέχρι -6, όπου 0 είναι η ουδέτερη ρύθμιση.

Loudness

Το Loudness μπορεί να τεθεί στο *On* ή στο *Off*. Η λειτουργία Loudness χρησιμοποιείται για να αντισταθμίσει τις μη ακουστές από το ανθρώπινο αυτί υψηλές και χαμηλές συχνότητες. Ενισχύει τις χαμηλές και υψηλές συχνότητες όταν ακούτε σε χαμηλές εντάσεις κάνοντας έτσι περισσότερο δυναμική τη μουσική.

Subwoofer (είναι διαθέσιμο μόνο εάν έχετε συνδέσει ένα υπογούφερ BeoLab 2 στην τηλεόραση).

Μπορεί να ρυθμιστεί ανά ένα βήμα σε ένα εύρος τιμών από +9 μέχρι -9, όπου 0 είναι η ουδέτερη ρύθμιση.

Τι υπάρχει στο μενού *'Balance'*...

Balance (Ισορροπία)

Η ισορροπία μπορεί να ρυθμιστεί με μέγιστο 6 βήματα στα αριστερά ή στα δεξιά. >< είναι η ουδέτερη ρύθμιση.

Για πληροφορίες σχετικά με την προσωρινή ρύθμιση της ισορροπίας ηχείων μεταξύ των πέντε ηχείων σε διάταξη ήχου surround, ανατρέξτε στο κεφάλαιο *'Home Theatre'* στη σελίδα 10 του Οδηγού.

Τι υπάρχει στο μενού *Picture*...

Brilliance (φωτεινότητα)

Η φωτεινότητα της οθόνης μπορεί να ρυθμιστεί ανά δύο βήματα μέσα σε ένα εύρος τιμών από 00 μέχρι 62, όπου 32 είναι η ουδέτερη ρύθμιση.

Colour (Χρώμα)

Η ένταση των χρωμάτων μπορεί να ρυθμιστεί ανά δύο βήματα μέσα σε ένα εύρος τιμών από 00 μέχρι 62, όπου 32 είναι η ουδέτερη ρύθμιση.

Contrast (Αντίθεση)

Το επίπεδο αντίθεσης της οθόνης μπορεί να ρυθμιστεί ανά ένα βήμα μέσα σε ένα εύρος τιμών από 00 μέχρι 62, όπου 44 είναι η ουδέτερη ρύθμιση.

Για πηγές βίντεο που χρησιμοποιούν το σύστημα NTSC, υπάρχει μία τέταρτη επιλογή – Tint (Χρωματικός τόνος) – που μπορείτε να ρυθμίσετε.

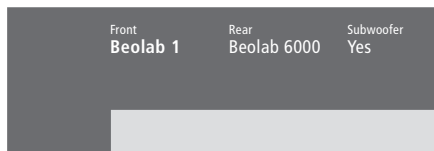

Τι υπάρχει στο μενού *Speaker type...*

Front

Από τις διαθέσιμες επιλογές επιλέξτε τα ηχεία που έχετε συνδέσει. Εάν δεν έχετε συνδέσει ηχεία, επιλέξτε *None*.

Rear

Από τις διαθέσιμες επιλογές επιλέξτε τα ηχεία που έχετε συνδέσει. Εάν δεν έχετε συνδέσει ηχεία, επιλέξτε *None*.

Subwoofer

Δηλώστε εάν έχετε συνδέσει ένα υπογούφερ BeoLab 2. Οι επιλογές είναι *Yes* ή *No*.

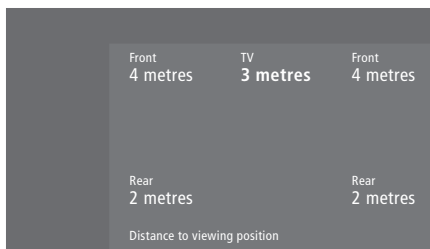

Τι υπάρχει στο μενού *Speaker distance...*

Front

Επιλέξτε την κατά προσέγγιση ευθεία απόσταση σε μέτρα μεταξύ της θέσης θέασής σας και κάθε ενός από τα ηχεία σας.

Rear

Επιλέξτε την κατά προσέγγιση ευθεία απόσταση σε μέτρα μεταξύ της θέσης θέασής σας και κάθε ενός από τα ηχεία σας.

TV

Επιλέξτε την κατά προσέγγιση ευθεία απόσταση σε μέτρα μεταξύ της θέσης θέασής σας και της τηλεόρασης.

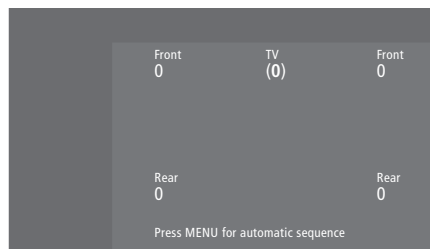

Τι υπάρχει στο μενού *Speaker level...*

Front

Ρύθμιση του επιπέδου έντασης ήχου του αριστερού και δεξιού εμπρός ηχείων σας.

Rear

Ρύθμιση του επιπέδου έντασης ήχου του αριστερού και δεξιού πίσω ηχείων σας.

TV

Η ένταση του ήχου από τα ηχεία της τηλεόρασης λειτουργεί σα μέτρο σύγκρισης με τα εξωτερικά ηχεία και δεν μπορεί να ρυθμιστεί από αυτό το μενού.

– οι δύο επιλογές ακολουθίας ήχου

Manual (εργοστασιακή ρύθμιση)

Εάν επιλέξετε τη χειροκίνητη ακολουθία, ο ήχος ακολουθεί το ηχείο που επιλέγετε στο μενού. Στη συνέχεια μπορείτε να ρυθμίσετε τον ήχο ανάλογα.

Automatic

Εάν επιλέξετε την αυτόματη ακολουθία, ο ήχος εναλλάσσεται αυτόματα μεταξύ των εξωτερικών ηχείων κάθε 2–3 δευτερόλεπτα. Για να ρυθμίσετε την ένταση των ηχείων, πρέπει να μετακινήσετε τον κέρσορα στο ηχείο που θέλετε να ρυθμίσετε πρώτα.

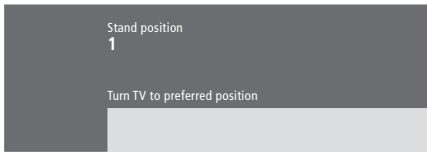

Τι υπάρχει στο μενού Stand...

- 1
Επιλέξτε 1 για την πρωτεύουσα θέση θέασης.
- 2
Επιλέξτε 2 για τη δευτερεύουσα θέση θέασης.
- 0
Επιλέξτε 0 για τη θέση αναμονής.



Τι υπάρχει στο μενού Clock...

- Time* (Ωρα)
Εμφανίζει το χρόνο. Εισάγετε την ώρα χειροκίνητα πιέζοντας τα αριθμητικά πλήκτρα στο Beo4.
- Date*
Εμφανίζει την εβδομάδα και την ημέρα.
- Year*
Εμφανίζει το χρόνο.
- Synch*
Για το συγχρονισμό του ενσωματωμένου ρολογιού με το teletext.

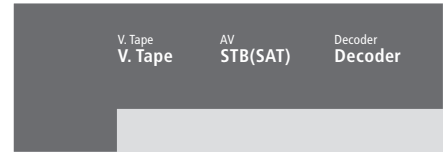

Τι υπάρχει στο μενού Connections...

- V.Tape*
V.Tape... για βίντεο Bang & Olufsen.
DVD... για ένα DVD player.
STB (SAT), STB (V.AUX)... για ένα set-top box*.
None... εάν δεν έχετε συνδέσει τίποτα.
- AV*
DVD... για ένα DVD player.
STB (SAT), STB (V.AUX)... για ένα set-top box*.
V.AUX... για άλλες συσκευές.
Non B&O V.Tape2... για διαφορετικό βίντεο από Bang & Olufsen.
V.Tape2... για βίντεο Bang & Olufsen.
S-VHS V.TP2... για βίντεο Super-VHS.
Decoder(2)... για ένα δεύτερο αποκωδικοποιητή. Συνδέστε τον πρωτεύοντα αποκωδικοποιητή στην υποδοχή DECODER.
None... εάν δεν έχετε συνδέσει τίποτα.
- Decoder* (Αποκωδικοποιητής)
Decoder(1)... για έναν πρωτεύοντα αποκωδικοποιητή ή έναν προσαρμογέα.
STB (SAT), STB (V.AUX)... για ένα set-top box*.
V.AUX... για συσκευές άλλων κατασκευαστών πλην Bang & Olufsen.
Non B&O V.Tape2... για διαφορετικό βίντεο από Bang & Olufsen.
None... εάν δεν έχετε συνδέσει τίποτα.

*Επιλέξτε *STB (SAT)* για ένα πρωτεύον set-top box και *STB (V.AUX)* για ένα δευτερεύον set-top box.

BeoLink

[Διαμορφωτής συστήματος, 13](#)
[Η BeoVision 3 σε ένα διασυνδεδεμένο δωμάτιο, 14](#)
[Λειτουργία του διασυνδεδεμένου δωματίου, 15](#)
[Συνδέσεις διασύνδεσης, 14](#)
[Συχνότητα σύνδεσης, 13](#)
[Υποδοχή σύνδεσης, 12, Οδηγός σελ. 45](#)

CD-rom

Χρήση του CD-rom, *Οδηγός σελ. 2*

Format

Επιλογή μιας μορφής εικόνας, *Οδηγός σελ. 11*

Home theatre

Γεμίζοντας την οθόνη με εικόνα, *Οδηγός σελ. 11*
 Επιλογή ηχείων για κινηματογραφικό ήχο, *Οδηγός σελ. 10*

Master Link

[Ηχοσύστημα με την τηλεόρασή σας, 10–11](#)
[Ρύθμιση επιλογών, 10](#)
[Σύνδεση του ηχοσυστήματός σας, 10](#)
[Χρήση ολοκληρωμένου συστήματος ήχου/εικόνας, 11](#)

Set-top box

[Set-top box – πομπός υπερύθρων, 7](#)
[Set-top box – Σύνδεση AV, 7](#)
[Εναλλακτική σύνδεση Set-top box, 8](#)
 Μενού Set-top Box Controller, *Οδηγός σελ. 23*
 Χειρισμός του Set-top Box, *Οδηγός σελ. 22*

Teletext

Teletext – μεγάλο μέγεθος, μίξη και αποκάλυψη, *Οδηγός σελ. 16*
 Άμεση πρόσβαση σε μία σελίδα μέσω του Fasttext, *Οδηγός σελ. 19*
 Αποθήκευση αγαπημένων σελίδων Teletext – σελίδες μνήμης, *Οδηγός σελ. 12*
 Βασικές λειτουργίες Teletext, *Οδηγός σελ. 12*
 Ενεργοποίηση υποτίτλων από Teletext, *Οδηγός σελ. 13*
 Ενημερωμένες σελίδες Teletext, *Οδηγός σελ. 16*

Ακουστικά

Σύνδεση στις υποδοχές στην πρόσοψη, *Οδηγός σελ. 48*

Αποκωδικοποιητής

[Σύνδεση αποκωδικοποιητή AV ή RF, 9](#)
[Σύνδεση δύο αποκωδικοποιητών, 9](#)
 Υποδοχές, *Οδηγός σελ. 41*

Βιντεοκάμερα

Αντιγραφή από βιντεοκάμερα σε βίντεο, *Οδηγός σελ. 49*
 Παρακολούθηση εγγραφών βιντεοκάμερας, *Οδηγός σελ. 49*
 Σύνδεση μιας βιντεοκάμερας, *Οδηγός σελ. 48*

Γλώσσα

Αλλαγή του τύπου του ήχου ή της γλώσσας, *Οδηγός σελ. 9*

Εικόνα

Γεμίζοντας την οθόνη με εικόνα, *Οδηγός σελ. 11*
 Διπλή οθόνη, *Οδηγός σελ. 14*
 Ρύθμιση φωτεινότητας, χρώματος ή αντίθεσης, *Οδηγός σελ. 36*
[Τι υπάρχει στο μενού 'Picture', 22](#)

Ενδείξεις και μενού

Εμφανιζόμενες πληροφορίες και μενού, *Οδηγός σελ. 5*
 Ενδείξεις στην οθόνη, *Οδηγός σελ. 5*
[Μενού στην οθόνη – ευρετήριο, 18](#)

Επικοινωνία

Επικοινωνία με την Bang & Olufsen, *Οδηγός σελ. 52*

Ηχεία

Επιλογή ηχείων για κινηματογραφικό ήχο, *Οδηγός σελ. 10*
[Ρύθμιση της απόστασης των ηχείων, 5](#)
[Ρύθμιση της έντασης του ήχου, 6](#)
[Σύνδεση ηχείων, 4](#)
[Τι υπάρχει στο μενού 'Speaket distance', 23](#)
[Τι υπάρχει στο μενού 'Speaket level', 23](#)
[Τι υπάρχει στο μενού 'Speaket type', 23](#)
[Τοποθέτηση εξωτερικών ηχείων, 3](#)

Ήχος

Αλλαγή της έντασης ήχου, των μπάσων, των πρίμων ή της ισορροπίας, *Οδηγός σελ. 38*
 Αλλαγή του τύπου του ήχου ή της γλώσσας, *Οδηγός σελ. 9*
 Επιλογή ηχείων για κινηματογραφικό ήχο, *Οδηγός σελ. 10*
 Επιλογή συνδυασμού ηχείων, *Οδηγός σελ. 10*
 Προβολή του ονόματος του συστήματος ενεργού ήχου, *Οδηγός σελ. 38*
 Ρύθμιση ή σίγαση της έντασης του ήχου, *Οδηγός σελ. 9*
[Ρύθμιση της έντασης του ήχου, 6](#)
 Σίγαση του ήχου, *Οδηγός σελ. 9*
[Τι υπάρχει στο μενού 'Sound Adjustment', 22](#)

Ήχος Surround

[Διάταξη ηχείων – ήχος surround, 3–6](#)
 Επιλογή ηχείων για κινηματογραφικό ήχο, *Οδηγός σελ. 10*
 Υποδοχές ηχείων και ψηφιακής εισόδου, *Οδηγός σελ. 44*

Θέση της τηλεόρασης

Προρύθμιση θέσεων βάσης, *Οδηγός σελ. 35*
 Ρύθμιση της θέσης παρακολούθησης,
Οδηγός σελ. 9

[Τι υπάρχει στο μενού 'Stand'. 24](#)

Κωδικός PIN

Αλλαγή ή διαγραφή του κωδικού pin, *Οδηγός σελ. 20*

Ενεργοποίηση του συστήματος κωδικού pin,
Οδηγός σελ. 20

Ξεχάσατε τον κωδικό PIN;, *Οδηγός σελ. 21*

Χρήση του κωδικού PIN, *Οδηγός σελ. 21*

Ρολόι

Εισαγωγή ρυθμίσεων για το ενσωματωμένο
 ρολόι, *Οδηγός σελ. 34*

[Τι υπάρχει στο μενού 'Clock'. 24](#)

Συνδέσεις

[Set-top box – Εναλλακτική σύνδεση](#)

[set-top box. 8](#)

[Set-top box – πομπός υπερύθρων. 7](#)

[Set-top box – Σύνδεση AV. 7](#)

Ακουστικά, *Οδηγός σελ. 48*

Αποκωδικοποιητής – αποκωδικοποιητής
 AV ή RF, *Οδηγός σελ. 45*

[Αποκωδικοποιητής – Δύο](#)

[αποκωδικοποιητές. 9](#)

[Ηχοσύστημα, – σύνδεση με την τηλεόρασή](#)
[σας. 10.](#) *Οδηγός σελ. 43*

Καταχώρηση πρόσθετων συσκευών βίντεο,
Οδηγός σελ. 32

Πρόσθετες συσκευές βίντεο, *Οδηγός σελ. 43*

– DVD player, AV 2 Expander, Βίντεο, Set-top
 box, Video Game, Βιντεοκάμερα, κλπ.

[Συνδέσεις διασυνδεδεμένου δωματίου. 14](#)

[Σύνδεση ηχείων. 4](#)

Σύνδεση ρεύματος και κεραίας, *Οδηγός*
σελ. 42

Σύνδεση της τηλεόρασής σας, *Οδηγός*
σελ. 42

Υποδοχές, *Οδηγός σελ. 41 και 48*

Υποδοχές στην πρόσοψη, *Οδηγός σελ. 48*

[Τι υπάρχει στο μενού 'Connections'. 24](#)

Συντήρηση

Αντικατάσταση των μπαταριών του Beo4,
Οδηγός σελ. 47

Συντήρηση της τηλεόρασής σας, *Οδηγός*
σελ. 46

Χειρισμός της τηλεόρασής σας, *Οδηγός*
σελ. 40

Συντονισμός

Διαγραφή συντονισμένων καναλιών, *Οδηγός*
σελ. 31

Εύρεση διαθέσιμων τηλεοπτικών καναλιών,
Οδηγός σελ. 26

Μετακίνηση συντονισμένων καναλιών,
Οδηγός σελ. 29

Ονομασία συντονισμένων καναλιών, *Οδηγός*
σελ. 30

Προσθήκη νέων τηλεοπτικών καναλιών,
Οδηγός σελ. 27

Ρύθμιση συντονισμένων τηλεοπτικών
 καναλιών, *Οδηγός σελ. 28*

[Τι υπάρχει στο μενού 'Add program'. 20](#)

[Τι υπάρχει στο μενού 'Auto tuning'. 20](#)

[Τι υπάρχει στο μενού 'first TV manual](#)
[tuning'. 21](#)

[Τι υπάρχει στο μενού 'second TV manual](#)
[tuning'. 21](#)

Τηλεοπτικά κανάλια

Διαγραφή συντονισμένων καναλιών, *Οδηγός*
σελ. 31

Επιλογή ενός τηλεοπτικού καναλιού, *Οδηγός*
σελ. 8

Εύρεση διαθέσιμων καναλιών, *Οδηγός*
σελ. 26

Μετακίνηση συντονισμένων καναλιών,
Οδηγός σελ. 29

Ονομασία συντονισμένων καναλιών, *Οδηγός*
σελ. 30

Προβολή της λίστας καναλιών, *Οδηγός σελ. 8*

Προσθήκη νέων τηλεοπτικών καναλιών,
Οδηγός σελ. 27

Ρύθμιση συντονισμένων τηλεοπτικών
 καναλιών, *Οδηγός σελ. 28*

[Τι υπάρχει στο μενού 'Edit TV list'. 20](#)

Τηλεχειριστήριο Beo4

Αντικατάσταση των μπαταριών του Beo4,
Οδηγός σελ. 47

Γνωριμία με το Beo4, *Οδηγός σελ. 4*

[Κατάργηση ενός 'πλήκτρου' από τη λίστα](#)
[Beo4. 17](#)

[Μετακίνηση επιπλέον 'πλήκτρων'. 17](#)

Πρόσβαση σε επιπλέον συσκευές μέσω του
 Beo4, *Οδηγός σελ. 33*

[Προσθήκη ενός 'πλήκτρου' στη λίστα](#)
[Beo4. 16](#)

[Ρύθμιση του Beo4. 16–17](#)

Χρήση του Beo4, *Οδηγός σελ. 4–5*

Τοποθέτηση

[Τοποθέτηση εξωτερικών ηχείων. 3](#)

Τοποθέτηση της τηλεόρασής σας, *Οδηγός*
σελ. 40

Υποδοχές

Υποδοχές AV και κεραίας, *Οδηγός σελ. 45*

Υποδοχές ηχείων και ψηφιακής εισόδου,
Οδηγός σελ. 44

Υποδοχές, *Οδηγός σελ. 41*

Σύνδεση πρόσθετων συσκευών, *Οδηγός*
σελ. 43

Υποδοχές στην πρόσοψη, *Οδηγός σελ. 48*

Υπότιτλοι

Υπότιτλοι από Teletext, *Οδηγός σελ. 13*

Χρονοδιακόπτης

Αυτόματη έναρξη και στάση της τηλεόρασής
 σας, *Οδηγός σελ. 18*

Εισαγωγή ρυθμίσεων για το ενσωματωμένο
 ρολόι, *Οδηγός σελ. 34*

Ενεργοποίηση της λειτουργίας
 αναπαραγωγής με χρονοδιακόπτη, *Οδηγός*
σελ. 19

Προβολή, επεξεργασία ή διαγραφή ενός
 χρονοδιακόπτη, *Οδηγός σελ. 19*

[Τι υπάρχει στο μενού 'Activate Timer'. 19](#)