

Installation d'enceintes – son surround, 3

Savoir comment transformer votre téléviseur en système de son surround.

Connecter un décodeur STB ou un décodeur, 7

Savoir comment connecter un décodeur STB ou un décodeur à votre téléviseur et comment enregistrer des équipements supplémentaires.

Connecter et faire fonctionner un système audio, 10

Savoir comment connecter un système audio à votre téléviseur et faire fonctionner un système audio/vidéo intégré.

Distribuer le son et les images avec BeoLink®, 12

Savoir comment faire des connexions liées, faire fonctionner un système lié et installer votre téléviseur dans une pièce liée.

Personnalisation de la Beo4, 16

Savoir comment ajouter et retirer des fonctions de la Beo4.

Menus, 18

Vue d'ensemble des menus à l'écran.

Index, 25

En installant votre téléviseur et vos enceintes dans une configuration de son surround*, vous devez déterminer votre position d'écoute et de vision idéale en fonction de l'image plutôt que du son. La performance de vos enceintes ne change pas tant que vous restez à l'intérieur de la superficie couverte par les enceintes.

Dans une installation de son surround, vous devez effectuer un étalonnage de la balance des enceintes. Cela comporte le pré réglage de la balance sonore entre les enceintes. Pour plus d'informations, prière de vous reporter aux pages suivantes.

**Cette fonction est uniquement disponible si votre téléviseur est équipé du module son surround en option.*

Emplacement des enceintes externes

Les trois figures à droite représentent des exemples où téléviseur et enceintes sont placés dans différents types de pièces, de différentes dimensions.

Les indications suivantes s'appliquent à toutes les installations d'enceintes :

- Il faut toujours utiliser les enceintes les plus puissantes en tant qu'enceintes avant.
- Placez vos enceintes là où vous les voulez avant de commencer à les connecter.
- Le meilleur emplacement pour les enceintes arrière se situe de part et d'autre derrière votre position d'écoute préférée.
- Les paires d'enceintes avant et arrière ne doivent pas nécessairement être installées dans les angles de la pièce.
- Si vous connectez une enceinte subwoofer BeoLab 2, veuillez vous reporter au Manuel spécifique au subwoofer pour de plus amples informations concernant les possibilités d'emplacement.

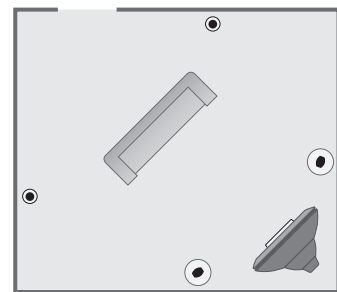
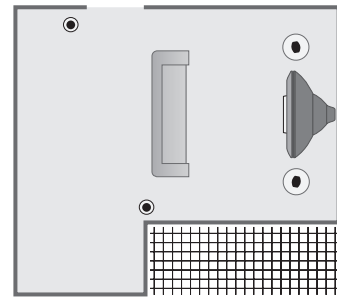
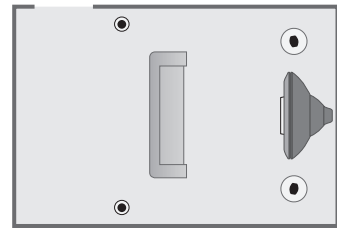

Connecter les enceintes

Vous pouvez connecter les enceintes Bang & Olufsen et un subwoofer BeoLab 2 à votre téléviseur via le tableau de connexion situé à l'arrière du téléviseur. Les enceintes doivent être des enceintes Bang & Olufsen Power Link.

Vous pouvez choisir de faire passer les signaux en boucle d'une enceinte à l'autre (selon la description dans le manuel joint à vos enceintes) ou bien connecter une enceinte à chacune des prises. En cas de besoin, des câbles plus longs et des adaptateurs sont disponibles chez votre revendeur Bang & Olufsen.

A l'aide des câbles fournis avec les enceintes, effectuez les connexions suivantes :

- > Connectez les deux enceintes avant aux prises marquées *FRONT*.
- > Connectez les deux enceintes arrière aux prises marquées *REAR*.
- > Connectez le subwoofer à la prise marquée *SUBWOOFER*.

Il faut toujours penser à régler le commutateur L – R – LINE sur les paires d'enceintes arrière et avant sur L ou R (canal gauche ou droit) pour indiquer leur position dans chaque paire. Réglez l'enceinte avant gauche sur L, l'enceinte arrière droite sur R et ainsi de suite.

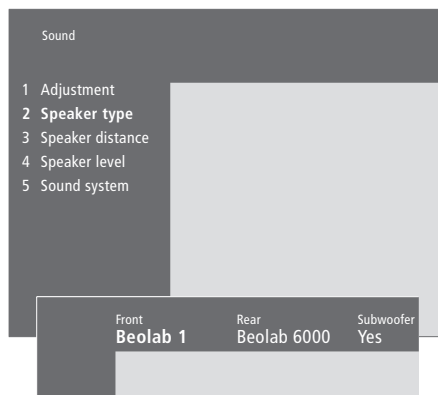
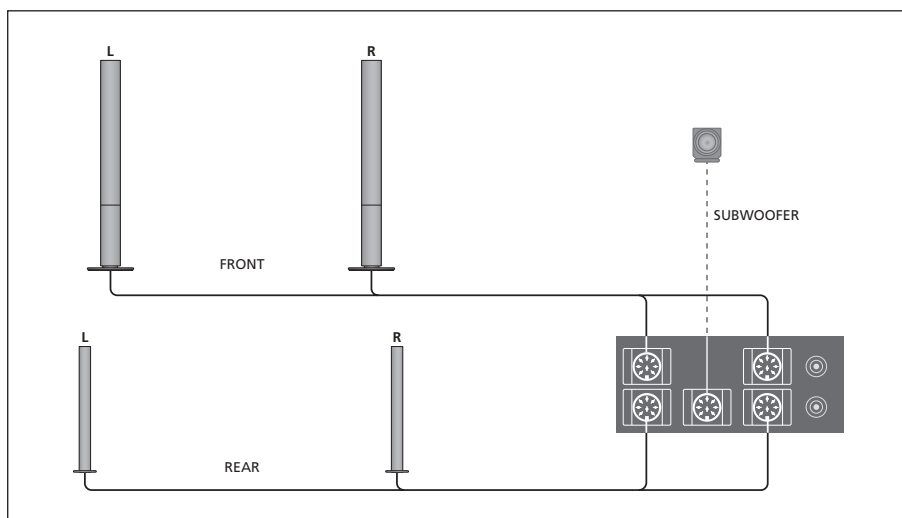

[Contenu du menu Speaker type, p. 23](#)

- > Appuyez sur **MENU** pour appeler le menu principal.
- > Appuyez sur **3** pour appeler le menu *Setup*.
- > Appuyez sur **2** pour appeler le menu *Sound*.
- > Appuyez sur **2** à nouveau pour appeler le menu *Speaker Type*.
- > Appuyez sur **▼** ou **▲** pour révéler votre type d'enceinte et sur **▶▶** pour aller au jeu d'enceintes suivant. Choisissez *None* en l'absence d'enceintes connectées.
- > Si vous avez un subwoofer BeoLab 2, appuyez sur **▶▶** pour déplacer le curseur vers *Subwoofer* et appuyez sur **▼** pour modifier le champ en *Yes* (Oui).
- > Appuyez sur la touche **GO** pour mémoriser votre choix ou...
- > ...appuyez sur **EXIT** pour quitter le menu sans mémoriser.

Distance entre les enceintes

Asseyez-vous à votre place préférée pour regarder la télévision et mettez le téléviseur en marche. Entrez les distances linéaires approximatives en mètres entre votre position et chacune des enceintes.

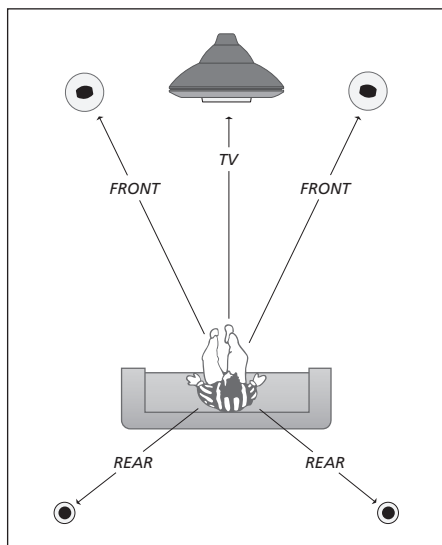

Vous n'avez pas besoin d'entrer une distance pour le subwoofer BeoLab 2, étant donné que l'emplacement du subwoofer a peu d'impact sur le son.

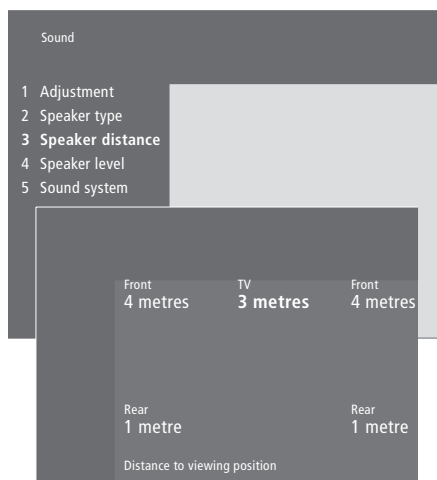

[Contenu du menu Speaker distance, p. 23](#)

- > Appuyez sur **MENU** pour appeler le menu principal.
- > Appuyez sur **3** pour appeler le menu *Setup*.
- > Appuyez sur **2** pour appeler le menu *Sound*.
- > Appuyez sur **3** pour appeler le menu *Speaker distance*. Les enceintes connectées sont affichées.
- > Appuyez sur **◀** ou **▶** pour déplacer le curseur d'une enceinte à l'autre et appuyez sur **▲** ou **▼** pour sélectionner la distance linéaire en mètres entre votre position de vision et chacune des enceintes.
- > Quand vous avez entré les distances jusqu'aux enceintes, appuyez sur **GO** pour mémoriser vos réglages ou...
- > ...appuyez sur **EXIT** pour quitter le menu sans mémoriser.

Étalonnage du niveau sonore

Après avoir connecté les enceintes nécessaires au téléviseur dans une installation de son surround, vous devez effectuer un étalonnage des enceintes à partir du menu *Speaker level*.

Un son de référence est produit en alternance dans chacune des enceintes connectées dans votre installation de son surround. Votre tâche consiste à régler le niveau sonore de toutes les enceintes connectées pour qu'il corresponde au niveau sonore des enceintes propres au téléviseur. Vous pouvez choisir si vous voulez que la séquence de son arrive automatiquement ou manuellement. Votre téléviseur est réglé sur la reproduction manuelle du son mais vous pouvez démarrer la séquence automatique en appuyant sur MENU de la Beo4.

Une fois l'étalonnage des enceintes effectué, vous ne devrez à nouveau étalonner le son des enceintes que si vous modifiez l'installation, par ex. si vous déplacez une ou plusieurs enceintes.

Il n'est pas nécessaire d'étalonner le son du subwoofer dans une installation de son surround. Si vous souhaitez toutefois régler le son du subwoofer après avoir fini l'étalonnage de vos enceintes, prière de vous reporter à «Réglages du son», page 36 du Manuel imprimé.

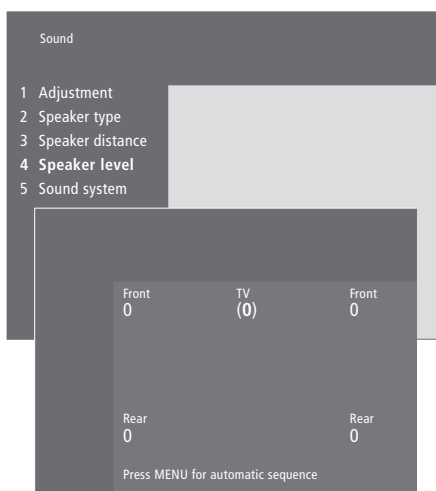

[Contenu du menu *Speaker level*, p. 23](#)

- > Appuyez sur **MENU** pour appeler le menu principal.
- > Appuyez sur **3** pour appeler le menu *Setup*.
- > Appuyez sur **2** pour appeler le menu *Sound*.
- > Appuyez sur **4** pour appeler le menu *Speaker level*. TV est en surbrillance et le son est activé dans les enceintes du téléviseur.
- > Appuyez sur ▲ ou ▼ pour régler le son des enceintes et sur ◀ ou ▶ pour aller à une autre enceinte.
- > Quand vous avez réglé le son de toutes les enceintes de votre installation de son surround, appuyez sur **GO** pour mémoriser vos réglages ou...
- > ...appuyez sur **EXIT** pour quitter le menu sans mémoriser.

Le niveau sonore des enceintes du téléviseur vous sert de point de comparaison avec les enceintes externes et ne peut être réglé dans ce menu.

Connecter un décodeur STB* aux prises V.TAPE, AV ou DECODER du téléviseur. Si toutes les prises sont utilisées, vous pouvez également connecter un décodeur STB au téléviseur par l'intermédiaire du panneau de prises sur l'appareil.

Il est également possible de connecter un décodeur soit à la prise DECODER soit à la prise AV du téléviseur.

Assurez-vous que tous les équipements connectés sont enregistrés dans le menu *Connections*. Pour plus d'informations, prière de vous reporter au chapitre «*Enregistrer et utiliser un équipement vidéo supplémentaire*», page 32 du Manuel imprimé.

**REMARQUE !* Les décodeurs STB doivent être installés selon les indications du manuel fourni avec ces appareils.

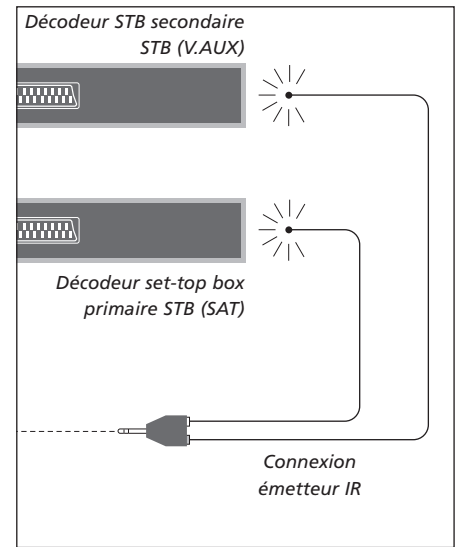
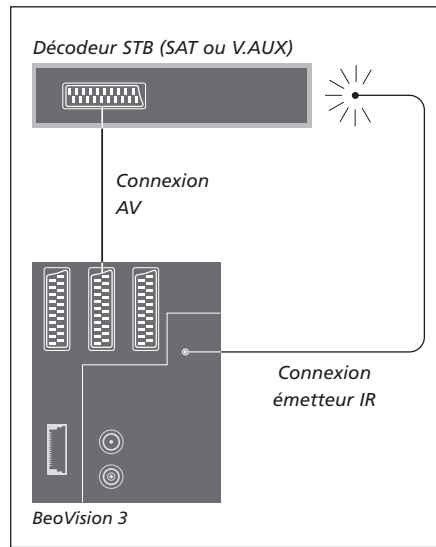

Connexion d'un décodeur STB

Débranchez tous les systèmes concernés du secteur avant de connecter votre équipement externe. Utilisez le câble AV 21 broches pour connecter le décodeur STB à votre téléviseur :

- > Connectez une prise au décodeur STB.
- > Acheminez le câble vers la prise V.TAPE, AV ou DECODER à l'arrière du téléviseur.
- > Connectez l'émetteur IR à la prise IR OUTPUT du téléviseur.
- > Fixez l'émetteur IR au récepteur IR du décodeur STB (prière de suivre les instructions fournies avec l'émetteur IR).

Afin de pouvoir utiliser la télécommande livrée avec votre décodeur STB, il convient de ne pas couvrir totalement le récepteur IR.

Si vous connectez deux décodeurs STB...

Il vous faut un adaptateur IR Y (numéro 6174171) pour connecter deux décodeurs STB à votre téléviseur. Prière de contacter votre revendeur Bang & Olufsen. Suivez la procédure décrite ci-dessous pour connecter deux décodeurs STB au téléviseur :

- > Connectez vos décodeurs STB primaire et secondaire aux prises AV et DECODER du téléviseur (ou aux prises DECODER et V.TAPE si vous avez connecté un équipement à la prise AV) via des câbles AV 21 broches comme le montre la figure.
- > Connectez l'adaptateur IR Y à la prise IR OUTPUT du téléviseur.
- > Connectez l'émetteur IR de votre décodeur STB primaire à la prise chromée de l'adaptateur IR Y et fixez l'autre extrémité au récepteur IR de votre décodeur STB primaire.
- > Connectez l'émetteur IR de votre décodeur STB secondaire à la prise dorée de l'adaptateur IR Y et fixez l'autre extrémité au récepteur IR de votre décodeur STB secondaire.
- > Enregistrez votre décodeur STB primaire dans le menu *Connections* en tant que STB (SAT) et votre décodeur STB secondaire en tant que STB (V.AUX).

Solution alternative de connexion du décodeur STB

Si les prises V.TAPE, AV et DECODER sont toutes utilisées et que vous souhaitez connecter un décodeur STB, vous pouvez connecter le second décodeur STB au panneau de prises sur l'appareil.

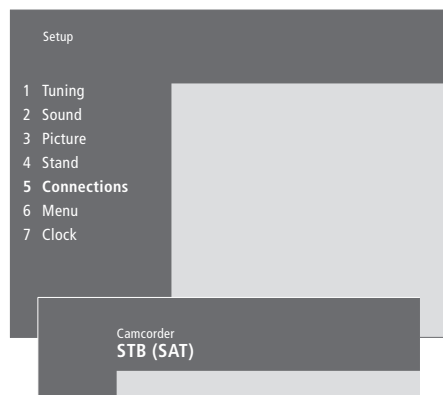

Si vous connectez un décodeur STB au panneau de prises sur l'appareil...

- > Appuyez sur **MENU** pour appeler le menu principal.
- > Appuyez sur **3** pour appeler le menu *Setup*.
- > Appuyez sur **▼** pour faire descendre le curseur à *Connections*.
- > Appuyez sur **MENU**. *Connections* change pour *CamCorder*.
- > Appuyez sur **GO** pour appeler le menu *CamCorder*.
- > Appuyez sur la touche **▲** ou **▼** pour visualiser vos options. Sélectionnez STB (SAT) ou STB (V.AUX). Vous pouvez, bien entendu, sélectionner *Camcorder* si vous avez connecté un caméscope au panneau de prises sur l'appareil.
- > Appuyez sur **GO**.
- > Après avoir enregistré votre décodeur STB, il vous sera demandé de sélectionner votre type de décodeur STB à partir d'une liste affichée à l'écran. Pour plus d'informations, prière de vous reporter au chapitre «*Enregistrer et utiliser un équipement vidéo supplémentaire*», page 32 du Manuel imprimé.
- > Quand vous avez sélectionné le type de STB, appuyez sur **GO** pour mémoriser les réglages ou...
- > ...appuyez sur **EXIT** pour quitter le menu sans mémoriser.



Panneau de prises sur l'appareil.

Pour accéder à un décodeur STB connecté au panneau de prises sur l'appareil...

- > Si votre décodeur STB est enregistré comme STB (SAT), appuyez sur la touche **SAT** de la Beo4.
- > S'il est enregistré comme STB (V.AUX), appuyez sur **LIST** à plusieurs reprises jusqu'à ce que V.AUX* s'affiche sur la Beo4, puis appuyez sur **GO**.

**Afin d'afficher V.AUX sur la Beo4, vous devez d'abord l'ajouter à la liste des fonctions de la Beo4. Pour plus d'informations, prière de vous reporter au chapitre «[Personnalisation de la Beo4](#)», [page 16](#).*

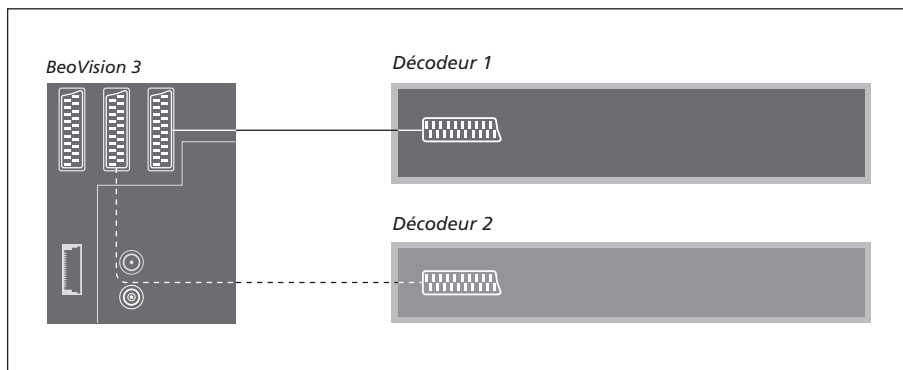

Connecter un décodeur AV ou RF

Afin de connecter un décodeur AV (un décodeur bande de base, comme par ex. Canal+), connecter le câble d'antenne au téléviseur. Connectez le décodeur AV à la prise 21 broches marquée DECODER du téléviseur.

Si vous désirez connecter un décodeur RF, n'oubliez pas de connecter le câble d'antenne externe à la prise d'entrée du décodeur, ensuite, acheminez le câble jusqu'à la prise d'antenne (marquée VHF/UHF) du téléviseur. Connectez le décodeur RF à la prise 21 broches marquée DECODER du téléviseur.

Connecter deux décodeurs

Afin de connecter deux décodeurs au téléviseur, connectez votre décodeur primaire à la prise DECODER et votre décodeur secondaire à la prise AV du téléviseur.

Il ne faut pas connecter un décodeur bande de base non serré à la prise AV !

REMARQUE ! Si votre décodeur comporte deux prises 21 broches, il est important d'utiliser la prise destinée à un magnétoscope et non la prise qui peut être marquée TV !

Si vous connectez un système audio compatible Bang & Olufsen au téléviseur, vous obtiendrez les avantages d'un système audio/vidéo intégré.

Passez un CD sur votre système audio en utilisant les enceintes de votre téléviseur ou allumez sur un programme de télévision et envoyez le son aux enceintes de votre système audio.

Vos systèmes peuvent être disposés ensemble avec le téléviseur (avec ou sans enceintes externes) dans une pièce et le système audio équipé d'une paire d'enceintes dans une autre.

L'intégration du BeoVision 3 n'est pas supportée par tous les systèmes audio Bang & Olufsen.

Connecter votre système audio au téléviseur

A l'aide d'un câble BeoLink, connectez l'une des fiches multibroches à la prise marquée MASTER LINK du téléviseur et l'autre fiche multibroches à la prise marquée MASTER LINK du système audio.

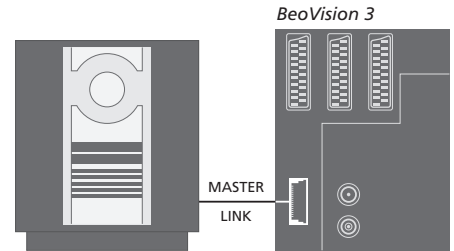

Réglage de l'option

Si votre téléviseur fait partie intégrante d'un système AV, il peut être nécessaire de le programmer sur la bonne option. La programmation d'options se fait à l'aide de la télécommande Beo4, l'ensemble du système mis en veille.

Réglage d'option pour le téléviseur...

- > Tout en maintenant la touche • enfoncée, appuyez sur LIST.
- > Relâchez les deux touches.
- > Appuyez à plusieurs reprises sur LIST jusqu'à ce que l'afficheur de la Beo4 indique OPTION?, puis appuyez sur GO.
- > Appuyez à plusieurs reprises sur LIST jusqu'à ce que l'afficheur de la Beo4 indique V.OPT, puis entrez le numéro approprié (0, 1 ou 2).

Réglage d'option pour le système audio...

- > Tout en maintenant la touche • enfoncée, appuyez sur LIST.
- > Relâchez les deux touches.
- > Appuyez à plusieurs reprises sur LIST jusqu'à ce que l'afficheur de la Beo4 indique OPTION?, puis appuyez sur GO.
- > Appuyez à plusieurs reprises sur LIST jusqu'à ce que l'afficheur de la Beo4 indique A.OPT, puis entrez le numéro approprié (0, 1 ou 2).

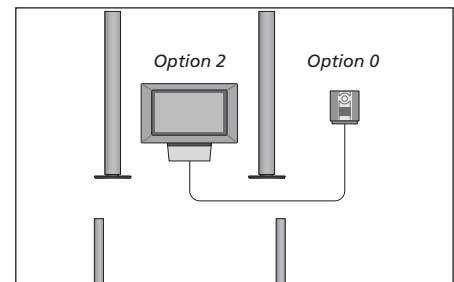

Le téléviseur et un système audio installés dans une même pièce – toutes les enceintes sont raccordées au téléviseur.

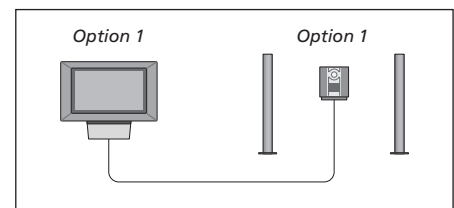

Vous pouvez choisir d'installer votre téléviseur (avec ou sans enceintes connectées) et le système audio (avec un jeu d'enceintes connecté) dans la même pièce.

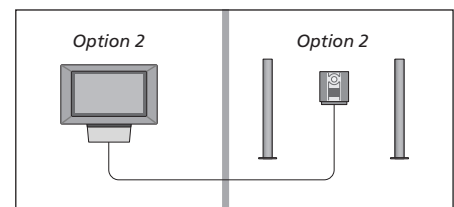

Vous pouvez choisir d'installer votre système audio dans une pièce et le téléviseur (avec ou sans enceintes raccordées) dans une autre.

Utilisation d'un système audio/vidéo intégré

Vous pouvez choisir les enceintes qui correspondent au programme actuel et enregistrer le son vidéo sur le système audio.

Ecouter le son vidéo dans les enceintes de votre système audio...

Pour écouter le son d'une source de télévision sur les enceintes de votre système audio sans allumer l'écran, appuyez à plusieurs reprises sur LIST jusqu'à ce que AV* s'affiche sur la Beo4...

LIST

AV

...appuyez ensuite sur une touche de source, comme par ex. TV

TV

Si vous appuyez sur la touche de source avant d'appuyer sur LIST ou après l'affichage de AV, l'écran s'allume.

Ecouter le son audio dans les enceintes de votre système vidéo...

Appuyez à plusieurs reprises sur LIST jusqu'à ce que AV* s'affiche sur la Beo4, appuyez ensuite sur une touche de source audio, comme par ex. RADIO

LIST

AV

RADIO

**Afin d'afficher AV sur la Beo4, vous devez d'abord l'ajouter à la liste des fonctions de la Beo4. Pour plus d'informations, prière de vous reporter au chapitre [«Personnalisation de la Beo4»](#), page 16.*

Enregistrement du son d'un programme vidéo

Si vous écoutez le son de votre téléviseur sur les enceintes de votre système audio Bang & Olufsen et si votre système audio comporte un magnétophone, vous pouvez enregistrer le son du téléviseur sur le magnétophone. Prière de vous reporter au manuel fourni avec votre système audio pour plus d'informations.

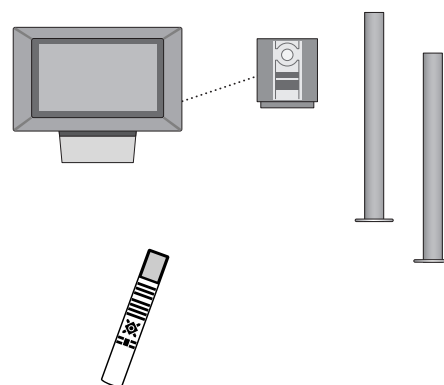

Le système BeoLink permet de distribuer les images* et/ou le son dans d’autres pièces, dans toute la maison.

Vous pouvez connecter votre téléviseur, placé par ex. dans le salon, à un autre système vidéo ou à un jeu d’enceintes installé dans une autre pièce, permettant ainsi de «déplacer» l’image ou le son vers d’autres pièces.

Si vous avez un système de distribution BeoLink installé, vous pouvez soit vous servir du téléviseur dans la pièce principale, comme, par exemple, le salon, soit dans une pièce liée, comme, par exemple, un bureau ou une chambre.

Le modulateur système permet de distribuer les sources vidéo vers la pièce liée. Dans des circonstances particulières, il peut être nécessaire d’effectuer des réglages du modulateur.

**Cela est uniquement possible si votre téléviseur est équipé du modulateur système en option.*

Connexions Link

Le système situé dans une pièce liée doit être connecté au système situé dans la pièce principale au moyen d’un câble Master Link :

- > Connectez le câble Master Link à la prise marquée MASTER LINK du téléviseur.
- > Si vous souhaitez également distribuer les signaux vidéo, connectez un câble d’antenne ordinaire à la prise marquée LINK du téléviseur.
- > Acheminez ensuite les deux câbles vers la pièce liée et suivez les instructions fournies avec l’équipement de pièce liée.

Si un système audio est déjà connecté à la prise MASTER LINK du téléviseur, vous devez alors diviser le câble Master Link en deux et relier les deux parties au câble provenant de la pièce liée en utilisant une boîte de jonction spéciale. Veuillez contacter votre revendeur Bang & Olufsen pour obtenir son assistance.

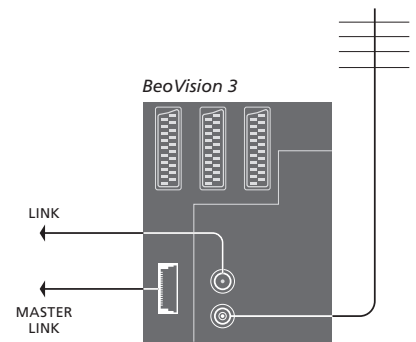

Modulateur système

Si votre pièce liée comporte une installation audio, comme par ex. un BeoLink Active/ Passive, et que vous choisissez d'installer dans la même pièce un téléviseur non interconnectable, vous devez régler le modulateur système sur *On*. A sa sortie d'usine, le modulateur est réglé sur *Off*. La sélection de cette option est indispensable en cas d'utilisation d'un téléviseur Bang & Olufsen interconnectable.

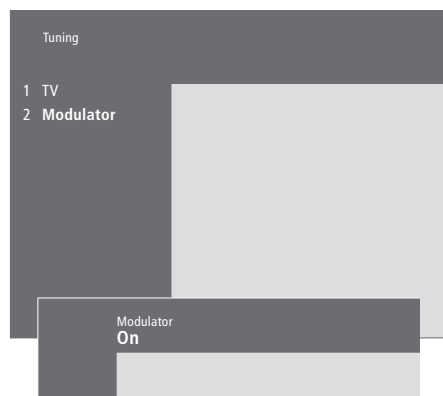

Pour mettre le modulateur système en service...

- > Appuyez sur **MENU** pour appeler le menu principal.
- > Appuyez sur **3** pour appeler le menu *Setup*. *Tuning* est déjà en surbrillance.
- > Appuyez sur **GO** pour appeler le menu *Tuning*.
- > Appuyez sur **▼** pour faire descendre le curseur au menu *Link frequency*.
- > Appuyez sur **MENU** pour faire apparaître l'option *Modulator*.
- > Appuyez sur **GO** pour appeler le menu *Modulator*.
- > Appuyez sur **▲** ou **▼** pour passer de *Off* à *On* ou vice versa.
- > Appuyez sur **GO** pour mémoriser le réglage ou...
- > ...appuyez sur **EXIT** pour quitter tous les menus sans mémoriser.

Fréquence de liaison

Si, par exemple, une station de télévision dans votre région diffuse à la même fréquence de signal que celle utilisée par le système BeoLink, à savoir 599 MHz, vous devez régler le modulateur système sur une fréquence non occupée. Quand vous changez de fréquence de liaison dans la pièce principale, vous devez vous assurer que la fréquence de liaison de la pièce liée correspond.

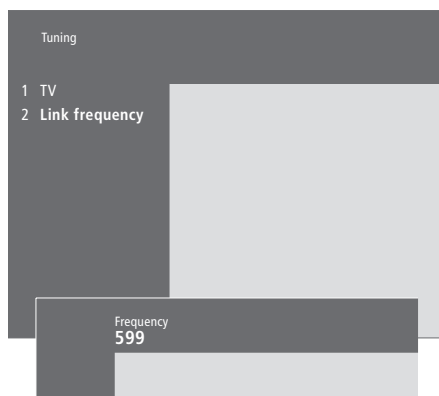

Pour changer de fréquence de liaison...

- > Appuyez sur **MENU** pour appeler le menu principal.
- > Appuyez sur **3** pour appeler le menu *Setup*.
- > Appuyez sur **GO** pour appeler le menu *Tuning*.
- > Appuyez sur **2** pour appeler le menu *Link Frequency*.
- > Appuyez sur la touche **▲** ou **▼** pour trouver une fréquence disponible. Ou bien, entrez la fréquence à l'aide des touches numériques de la Beo4.
- > Appuyez sur **GO** pour mémoriser votre réglage ou...
- > ...appuyez sur **EXIT** pour quitter tous les menus sans mémoriser.

Si vous avez une installation BeoLink chez vous et que vous choisissez de placer votre téléviseur dans une pièce liée, vous pouvez faire fonctionner tous les systèmes connectés par l'intermédiaire du téléviseur.

Veillez suivre la procédure décrite ci-dessous lors de la connexion de votre téléviseur pour une utilisation dans une pièce liée :

- 1 Connectez le téléviseur au secteur
- 2 A l'aide de la télécommande Beo4, programmez le téléviseur de la pièce liée sur *Option 6**
- 3 Débranchez le téléviseur du secteur
- 4 Réalisez les connexions
- 5 Reconnectez le téléviseur au secteur.

Réglage de l'option

Pour permettre à l'ensemble du système de fonctionner correctement, il est important que le téléviseur dans la pièce liée soit programmé sur l'option adéquate avant de le connecter au système dans la pièce principale !

- > Tout en maintenant la touche **•** enfoncée, appuyez sur **LIST**.
- > Relâchez les deux touches.
- > Appuyez à plusieurs reprises sur **LIST** jusqu'à ce que l'afficheur de la Beo4 indique **OPTION?**, puis appuyez sur **GO**.
- > Appuyez à plusieurs reprises sur **LIST** jusqu'à ce que l'afficheur de la Beo4 indique **V.OPT**, puis appuyez sur **6***.

**Si vous connectez le téléviseur pour une utilisation dans une pièce liée où d'autres systèmes liés sont déjà connectés, comme par exemple des enceintes, vous devez alors programmer le téléviseur sur l'Option 5.*

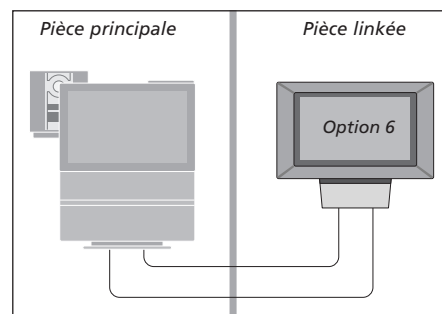

Connexion d'antenne

En utilisant un câble d'antenne de télévision ordinaire (câble coaxial), connectez l'une des extrémités à la prise marquée **LINK** du système principal et l'autre extrémité à la prise d'entrée d'antenne du téléviseur de la pièce liée.

Connexions de la pièce liée

Votre téléviseur installé dans la pièce liée doit être connecté au système de la pièce principale à l'aide de deux câbles différents :

- Connexion BeoLink (à l'aide d'un câble Master Link et d'un boîtier de jonction).
- Connexion d'antenne (à l'aide d'un câble d'antenne ordinaire).

Connexion BeoLink

Dans la pièce principale : Connectez le câble Master Link à la prise marquée **MASTER LINK** du système principal. Acheminez le câble jusqu'au boîtier de jonction et coupez le câble à la longueur appropriée.

Dans la pièce liée : Connectez le câble Master Link à la prise marquée **MASTER LINK** du téléviseur. Acheminez le câble jusqu'au boîtier de jonction et coupez le câble à la longueur appropriée.

A l'intérieur du boîtier de jonction : Raccordez les câbles en suivant l'explication dans le dépliant fourni avec le boîtier/le câble. Ce dépliant explique toutes les possibilités offertes par le boîtier et la manière de raccorder les câbles.

Fonctionnement dans la pièce linkée

Quand vous êtes dans la pièce linkée, vous pouvez faire fonctionner tous les systèmes connectés à l'aide de la télécommande Beo4.

Utiliser des sources présentes seulement dans l'une des pièces...

Appuyez sur la touche de la source que vous souhaitez utiliser

**RADIO
A TAPE
SAT**

Faites fonctionner comme d'habitude la source sélectionnée

Utiliser une source placée dans la pièce principale – type de source présent dans les deux pièces...

Appuyez à plusieurs reprises pour afficher LINK* sur la Beo4

LIST
LINK

Appuyez sur la touche de la source que vous souhaitez utiliser

TV

Faites fonctionner comme d'habitude la source sélectionnée

Utilisez une source placée dans la pièce linkée – type de source présent dans les deux pièces...

Appuyez sur la touche de la source que vous souhaitez utiliser

TV

Faites fonctionner comme d'habitude la source sélectionnée

**Afin d'afficher LINK ou AV sur la Beo4, vous devez d'abord l'ajouter à la liste des fonctions de la Beo4. Pour plus d'informations, prière de vous reporter au chapitre [«Personnalisation de la Beo4»](#), page 16.*

Ecouter le son stéréo dans votre pièce linkée...

Normalement, la transmission du son distribué à partir d'une source placée dans la pièce principale, comme par exemple un décodeur STB, vers la pièce linkée se fait en mono. Vous pouvez cependant sélectionner le son stéréo :

- > Appuyez par exemple sur **SAT** pour allumer un décodeur STB connecté au système de la pièce principale.
- > Appuyez à plusieurs reprises sur **LIST** pour afficher AV* sur la Beo4.
- > Appuyez sur **SAT** à nouveau pour écouter le son en stéréo.

Important ! Pendant l'utilisation de cette fonction, la distribution d'autres sources de la pièce principale vers d'autres pièces linkées n'est pas possible !

Il est également possible d'exécuter les réglages de lecture programmée et de veille programmée sur un téléviseur de pièce linkée. Les réglages doivent être programmés à partir du système de la pièce principale et la fonction Timer (minuterie) doit être activée sur le téléviseur de la pièce linkée, prière de vous reporter au [«Contenu du menu Set Timer»](#), page 19.

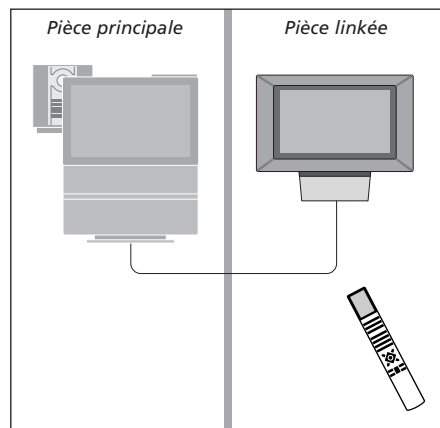

Les touches de la Beo4 vous permettent directement de commander à distance un grand nombre de fonctions du téléviseur, de même que l’afficheur de la Beo4 vous permet d’accéder à davantage de fonctions.

Chaque fois qu’une source est affichée sur la Beo4 (TV, RADIO, etc.), vous pouvez appuyer sur la touche LIST et appeler des fonctions supplémentaires dans l’afficheur afin de vous aider à commander cette source, tout comme si vous appeliez des touches supplémentaires. Vous pouvez également allumer des équipements supplémentaires connectés à votre téléviseur.

Remarque : la Beo4 intègre une liste de toutes les fonctions supplémentaires audio et vidéo Bang & Olufsen, cependant, seules les fonctions correspondant au téléviseur seront opérationnelles lorsque vous les appellerez sur l’afficheur de la Beo4.

Vous pouvez donc adapter votre Beo4 afin qu’elle corresponde à votre téléviseur, et modifier l’ordre dans lequel ces fonctions supplémentaires apparaissent lorsque vous les appelez.

Configurer la Beo4

Si vous avez une télécommande Beo4 supplémentaire, vous pouvez la configurer pour qu’elle fonctionne avec votre téléviseur.

Appuyez et maintenez enfoncée la touche veille •

Appuyez pour accéder à la fonction configuration de la Beo4 **LIST**

Relâcher les deux touches. ADD? s’affiche **ADD?**

Appuyez à plusieurs reprises pour afficher CONFIG? sur la Beo4 **LIST** **CONFIG?**

Appuyez afin de pouvoir choisir le type de configuration **GO**

Appuyez à plusieurs reprises pour afficher VIDEO? sur la Beo4 **LIST** **VIDEO?**

Appuyez pour accéder à la configuration vidéo **GO**

Appuyez à plusieurs reprises pour afficher VIDEO1 sur la Beo4* **LIST** **VIDEO1**

Appuyez pour mémoriser la configuration **GO**

STORED apparaît pour indiquer que la configuration a été mémorisée. Vous quittez automatiquement la fonction de configuration de la Beo4 **STORED**

**Si la configuration vidéo ne contient pas VIDEO1, choisissez AVANT.*

Ajouter une «touche» supplémentaire

Quand vous ajoutez une nouvelle fonction à la liste de la Beo4, vous pouvez faire apparaître cette nouvelle «touche» dans l’afficheur de la Beo4.

Appuyez et maintenez enfoncée la touche veille •

Appuyez pour accéder à la fonction configuration de la Beo4 **LIST**

Relâcher les deux touches. ADD? s’affiche **ADD?**

Appuyez pour afficher la liste des «touches» disponibles. La première «touche» s’affiche en clignotant **GO**

Appuyez pour vous déplacer vers l’avant ou vers l’arrière dans la liste des «touches» supplémentaires ▲ ▼

Appuyez pour ajouter et placer la «touche» sur sa position pré-réglée ou comme première «touche» dans la liste, ou... **GO**

...appuyez pour intercaler la «touche» à une position spécifique dans la liste **1 – 9**

ADDED apparaît pour indiquer que la «touche» a été ajoutée. Vous quittez automatiquement la fonction de configuration de la Beo4 **ADDED**

Déplacer des «touches» supplémentaires

Vous pouvez changer l'ordre dans lequel apparaissent les «touches» supplémentaires quand vous appuyez sur LIST.

Appuyez et maintenez enfoncée la touche veille

•

Appuyez pour accéder à la fonction configuration de la Beo4

LIST

Relâcher les deux touches. ADD? s'affiche

ADD?

Appuyez à plusieurs reprises pour afficher MOVE? sur la Beo4

LIST

MOVE?

Appuyez pour afficher la liste des «touches» supplémentaires. La première «touche» s'affiche

GO

Appuyez pour vous déplacer vers l'avant ou vers l'arrière dans la liste des «touches» supplémentaires

▲

▼

Appuyez pour déplacer et placer la «touche» affichée en premier lieu dans la liste, ou...

GO

...appuyez pour déplacer la «touche» vers une position spécifique dans la liste

1 – 9

MOVED apparaît pour indiquer que la «touche» a été déplacée. Vous quittez automatiquement la fonction de configuration de la Beo4

MOVED

Retirer une «touche» supplémentaire

Vous pouvez retirer n'importe quelle «touche» supplémentaire disponible quand vous appuyez sur LIST.

Appuyez et maintenez enfoncée la touche veille

•

Appuyez pour accéder à la fonction configuration de la Beo4

LIST

Relâcher les deux touches. ADD? s'affiche

ADD?

Appuyez à plusieurs reprises pour afficher REMOVE? sur la Beo4

LIST

REMOVE?

Appuyez pour afficher la liste des «touches» supplémentaires. La première «touche» s'affiche

GO

Appuyez pour vous déplacer vers l'avant ou vers l'arrière dans la liste des «touches» supplémentaires

▲

▼

Appuyez pour retirer les «touches» affichées

GO

REMOVED apparaît pour indiquer que la «touche» a été retirée. Vous quittez automatiquement la fonction de configuration de la Beo4

REMOVED

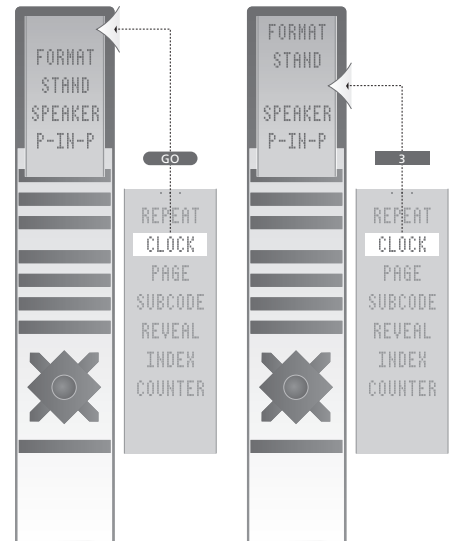

Ajouter une «touche» supplémentaire à la Beo4, soit en haut de la liste soit dans une position spécifique.

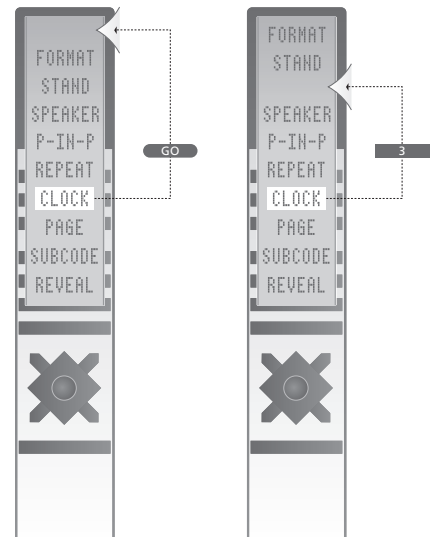

Déplacer des «touches» supplémentaires, soit vers le haut de la liste soit vers une position spécifique.

Ce chapitre illustre la structure générale du système de menus afin de vous aider à vous y retrouver dans les menus proposés à l'écran de votre téléviseur.

Dans ce chapitre, vous trouverez également des informations détaillées concernant les différents menus qui proposent de nombreuses options d'installation et de réglage.

Sur la vue d'ensemble à droite, vous pouvez cliquer sur le nom du menu afin d'accéder à la page qui en fait la description.

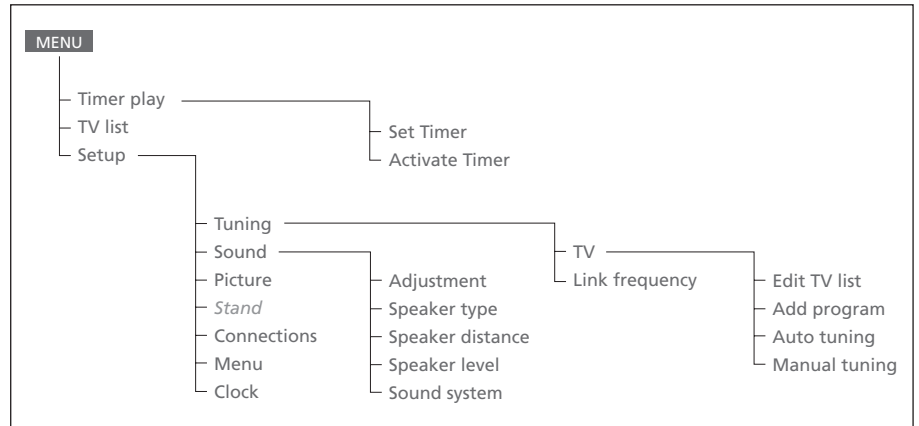

Le système étendu de menus à l'écran pour la télévision. Appuyez sur MENU de la Beo4 pour accéder au menu principal.

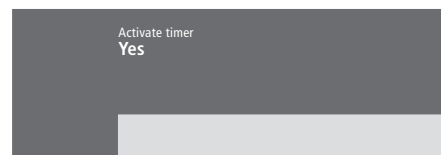
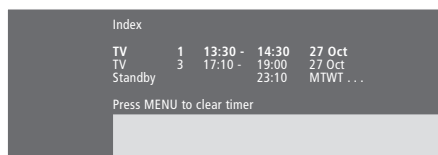
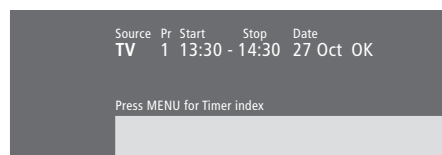

Contenu du menu *Set Timer...*

Source

En fonction de l'option choisie, *Source* indique soit qu'une source spécifique est sur le point d'être allumée ou éteinte ou que le système est sur le point d'être éteint. Les options* sont :

TV

Pour allumer le téléviseur.

V.Tape

Pour allumer le magnétoscope.

CD

Pour allumer le lecteur CD.

A.Tape

Pour allumer le magnétophone.

Radio

Pour allumer la radio.

N.Music, N.Radio

Pour écouter la musique mémorisée dans votre PC ou la radio de sites Internet (Pour un PC connecté comportant le BeoLink PC).

Standby

Pour éteindre le BeoVision 3. Remarque : si vous avez connecté d'autres systèmes vidéo ou audio compatibles à votre téléviseur, ils s'éteindront également, même si vous avez programmé ces systèmes pour qu'ils fonctionnent.

Pr (numéro de programme)

Choisissez le numéro de programme que vous désirez.

Start et Stop (Heures de début et de fin)

Entrez les heures auxquelles vous voulez que le système démarre et/ou s'arrête. Si vous avez choisi *Standby* comme source, n'entrez que l'heure de fin.

Date ou Days

Remplissez la date à laquelle vous voulez que le système démarre ou s'arrête.

OK

Lorsque *OK* est en surbrillance, appuyez sur *GO* pour mémoriser les réglages de lecture programmée ou de veille programmée.

*Si *RADIO* est disponible, *CD* et *A.Tape* apparaîtront également, indépendamment du fait qu'ils soient réellement présents ou pas.

Contenu du menu *Timer index...*

Le menu *Timer index* énumère l'ensemble de vos minuteries.

Appuyez sur *GO* lorsqu'une minuterie est en surbrillance afin de pouvoir l'éditer.

Appuyez sur *MENU* lorsqu'une minuterie est en surbrillance afin de pouvoir la supprimer.

Contenu du menu *Activate Timer...*

Sélectionnez *Yes* pour activer vos minuteries et *No* pour les désactiver.



Contenu du menu *Edit TV list...*

Lorsque TV list s'affiche à l'écran, vous avez plusieurs options :

- Déplacer les chaînes de télévision afin de changer l'ordre dans lequel elles apparaissent sur la liste de télévision.
- Supprimer des chaînes de télévision non souhaitées.
- Nommer ou rebaptiser vos chaînes de télévision.

Pour plus d'informations, prière de vous reporter au chapitre «Editer des chaînes de télévision réglées», page 28 du manuel imprimé.

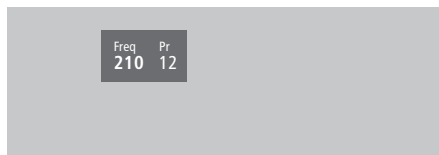

Contenu du menu *Add program...*

Freq (fréquence)

Indique la fréquence au cours du processus *Add program*.

Pr (numéro de programme)

Indique le numéro de programme au cours du processus *Add program*.

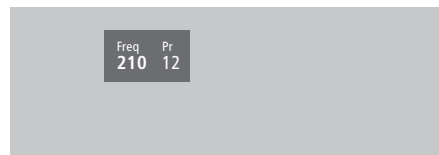

Contenu du menu *Auto tuning...*

Freq (fréquence)

Indique la fréquence au cours du processus *Auto tuning*.

Pr (numéro de programme)

Indique le numéro de programme au cours du processus *Auto tuning*.

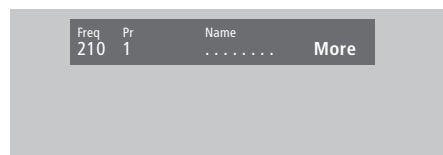

Contenu du premier menu

TV manual tuning...

Freq (fréquence)

La recherche s'interrompt dès que la première chaîne qui produit un signal acceptable a été identifiée. Si vous connaissez la fréquence exacte d'une chaîne, entrez-la directement à l'aide des touches numériques de la télécommande Beo4.

System

Si la mention *System* apparaît dans le menu, assurez-vous que le système de transmission approprié est affiché avant de lancer le réglage.

Pr (numéro de programme)

Entrez le numéro de programme (1 à 99) que vous désirez attribuer à la chaîne.

Name

Le nom que vous attribuez à une chaîne apparaîtra dans la liste des chaînes de télévision. Un nom peut contenir jusqu'à huit caractères, comprenant les lettres de A à Z, les chiffres et le point. Pour plus d'informations, prière de vous reporter au chapitre «Nommer des chaînes réglées», page 30 du manuel imprimé.

More

S'il est nécessaire d'ajouter des renseignements supplémentaires, positionnez-vous sur *More* et appuyez sur GO. Un second menu Manual tuning s'affiche.

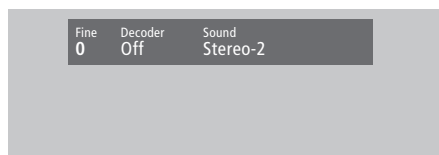

Contenu du second menu *TV manual tuning...*

Fine (réglage précis)

Le téléviseur se règle automatiquement sur la meilleure image possible. Cependant, des chaînes voisines peuvent légèrement troubler l'image auquel cas un réglage précis peut être nécessaire. La plage de réglage précis est de +8 à -8.

Decoder

Si vous n'avez qu'un décodeur connecté, vos options sont *On* ou *Off*. Si vous avez deux décodeurs connectés à votre téléviseur, vous pouvez choisir entre *Dec1*, *Dec2* ou *Off*.

Sound (mono/stéréo/langue)

Différents types de son peuvent être disponibles pour une chaîne de télévision. Le son peut être par exemple stéréo, mono, ou autres langues.

Même si vous mémorisez un type de son/ une langue de cette manière, vous pouvez parcourir les différents types tout en regardant une chaîne de télévision donnée. Pour plus d'informations sur les différents types de son disponibles, prière de vous reporter au chapitre «Modifier le type de son ou la langue», page 9 du manuel imprimé.

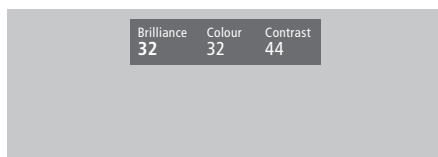
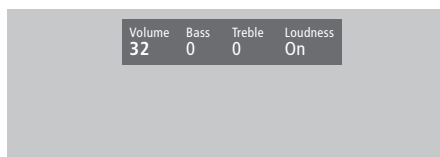

Contenu du menu *Sound Adjustment...*

Volume

Le volume peut être ajusté par pas de deux dans une plage de 00 à 72.

Bass

Les basses peuvent être ajustées par pas de un dans une plage de +6 à -6. 0 correspond au réglage neutre.

Treble

Les aiguës peuvent être ajustées par pas de un dans une plage de +6 à -6. 0 correspond au réglage neutre.

Loudness

L'intensité peut être réglée sur *On* ou sur *Off*. La fonction intensité sert à compenser le manque de sensibilité de l'oreille humaine aux hautes et basses fréquences. Cette fonction augmente les basses et hautes fréquences lorsque vous écoutez de faibles niveaux sonores de sorte que la musique devienne plus dynamique.

Subwoofer (uniquement disponible si vous avez connecté un subwoofer BeoLab 2 au téléviseur).

Peut être ajusté par pas de un dans une plage de +9 à -9. 0 correspond au réglage neutre.

Contenu du menu «*Balance*»...

Balance

La balance des enceintes peut être ajustée par intervalle maximum de 6 unités vers la gauche ou vers la droite. >< correspond au réglage neutre.

Pour plus d'informations sur le réglage temporaire de la balance des cinq enceintes au sein d'une installation de son surround, prière de vous reporter au chapitre «*Cinéma chez soi*», page 10 du Manuel.

Contenu du menu *Picture...*

Brilliance

La luminosité de l'image peut être ajustée par intervalle de deux unités dans une plage de 00 à 62; 32 correspond au réglage neutre.

Colour

L'intensité de la couleur peut être ajustée par pas de deux dans une plage de 00 à 62; 32 correspond au réglage neutre.

Contrast

Le niveau de contraste d'une image peut être réglé par pas de un dans une plage de 00 à 62; 44 correspond au réglage neutre.

Pour les sources vidéo utilisant un signal NTSC, une quatrième option – Tint (nuance de la couleur) – sera disponible pour l'ajustement.

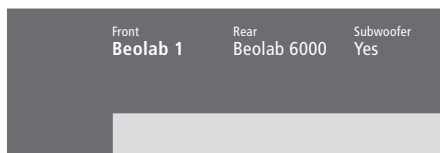

Contenu du menu *Speaker Type...*

Front

Sélectionnez parmi les options disponibles les enceintes connectées. En l'absence d'enceintes connectées, sélectionnez *None*.

Rear

Sélectionnez parmi les options disponibles les enceintes connectées. En l'absence d'enceintes connectées, sélectionnez *None*.

Subwoofer

Indiquez-le si vous avez connecté un subwoofer BeoLab 2. Les options sont *Yes* (oui) ou *No* (non).

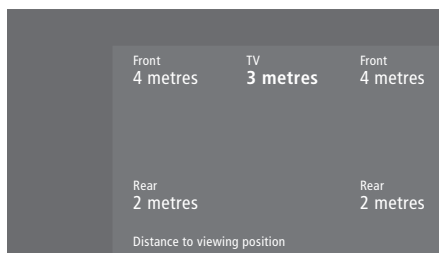

Contenu du menu *Speaker distance...*

Front

Sélectionnez la distance linéaire approximative en mètres entre votre position de vision et chacune des enceintes.

Rear

Sélectionnez la distance linéaire approximative en mètres entre votre position de vision et chacune des enceintes.

TV

Sélectionnez la distance linéaire approximative en mètres entre votre position de vision et le téléviseur.

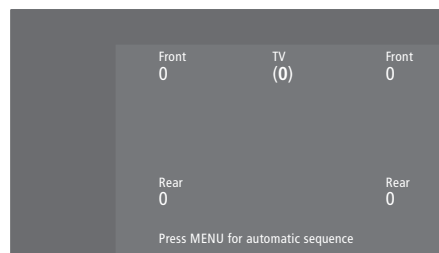

Contenu du menu *Speaker level...*

Front

Réglez le niveau sonore de vos enceintes avant gauche et droite.

Rear

Réglez le niveau sonore de vos enceintes arrière gauche et droite.

TV

Le niveau sonore des enceintes du téléviseur vous sert de point de comparaison avec les enceintes externes et ne peut être réglé ici.

– les deux options de séquence sonore

Manual (option par défaut)

Si vous sélectionnez la séquence manuelle, le son suit l'option d'enceinte que vous faites apparaître en surbrillance dans le menu. Vous pouvez donc régler le son en conséquence.

Automatic

Si vous sélectionnez la séquence automatique, le son change automatiquement entre les enceintes externes toutes les 2 à 3 secondes. Pour régler les niveaux des enceintes, vous devez déplacer le curseur vers l'enceinte que vous souhaitez régler en premier.

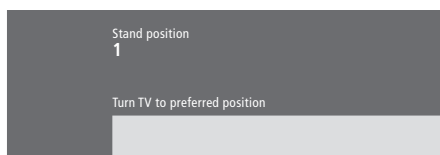

Contenu du menu *Stand...*

- 1 Sélectionnez 1 pour la première position de vision.
- 2 Sélectionnez 2 pour la deuxième position de vision.
- 0 Sélectionnez 0 pour la position de veille.

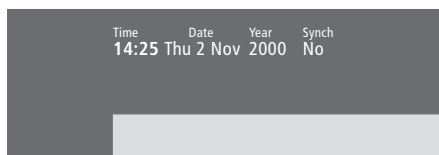

Contenu du menu *Clock...*

- Time*
Indique l'heure. Entrez l'heure actuelle manuellement en appuyant sur les touches numériques de la Beo4.
- Date*
Indique le jour de la semaine et la date.
- Year*
Indique l'année.
- Synch*
Pour la synchronisation de l'horloge intégrée avec le Télétexte.

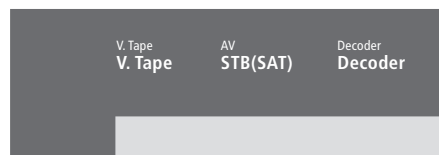

Contenu du menu *Connections...*

- V.Tape*
V.Tape... pour un magnétoscope Bang & Olufsen.
DVD... pour un lecteur DVD.
STB (SAT), STB (V.AUX)... pour un décodeur STB*.
None... en l'absence d'appareil connecté.
- AV*
DVD... pour un lecteur DVD.
STB (SAT), STB (V.AUX)... pour un décodeur STB*.
V.AUX... pour d'autres équipements.
Non B&O V.Tape2... pour un magnétoscope qui n'est pas de la marque Bang & Olufsen.
V.Tape2... pour un magnétoscope Bang & Olufsen.
S-VHS V.TP2... pour un magnétoscope Super-VHS.
Decoder(2)... pour un deuxième décodeur. Branchez votre premier décodeur à la prise DECODER.
None... en l'absence d'appareil connecté.
- Decoder*
Decoder(1)... pour un décodeur primaire ou un boîtier d'extension.
STB (SAT), STB (V.AUX)... pour un décodeur STB*.
V.AUX... pour d'autres équipements qui ne sont pas de la marque Bang & Olufsen.
Non B&O V.Tape2... pour un magnétoscope qui n'est pas de la marque Bang & Olufsen.
None... en l'absence d'appareil connecté.

*Choisissez *STB (SAT)* pour un décodeur *STB* primaire et *STB (V.AUX)* pour un décodeur *STB* secondaire.

Afficheurs et menus

Affichage à l'écran, *Manuel p. 5*
Informations affichées et menus, *Manuel p. 5*
[Menus à l'écran – index, 18](#)

BeoLink

[BeoVision 3 dans une pièce liée, 14](#)
[Connexions Link, 14](#)
[Fonctionnement dans la pièce liée, 15](#)
[Fréquence de liaison, 13](#)
[Modulateur système, 13](#)
[Prise Link, 12, Manuel p. 45](#)

Caméscope

Connecter un magnétoscope, *Manuel p. 48*
Copier à partir d'un caméscope vers une cassette vidéo, *Manuel p. 49*
Regarder des enregistrements sur caméscope, *Manuel p. 49*

Casque

Connexion au panneau de prises sur l'appareil, *Manuel p. 48*

CD-ROM

Comment utiliser le CD-ROM, *Manuel p. 2*

Chaînes de télévision

Ajouter de nouvelles chaînes de télévision, *Manuel p. 27*
Ajuster des chaînes de télévision réglées, *Manuel p. 28*
[Contenu du menu «Edit TV list», 20](#)
Déplacer des chaînes réglées, *Manuel p. 29*
Effacer des chaînes réglées, *Manuel p. 31*
Nommer des chaînes réglées, *Manuel p. 30*
Sélectionner une chaîne de télévision, *Manuel p. 8*
Trouver des chaînes de télévision disponibles, *Manuel p. 26*
Voir la liste de chaînes, *Manuel p. 8*

Cinéma chez soi

Obtention d'une image plein écran, *Manuel p. 11*
Sélectionner les enceintes pour le son d'un film, *Manuel p. 10*

Code PIN

Activer le système de code PIN, *Manuel p. 20*
Modifier ou effacer votre code PIN, *Manuel p. 20*
Utilisation de votre code PIN, *Manuel p. 21*
Vous avez oublié votre code PIN ?, *Manuel p. 21*

Connexions

Antenne et connexion secteur, *Manuel p. 42*
Casque, *Manuel p. 48*
[Connecter les enceintes, 4](#)
Connecter votre téléviseur, *Manuel p. 42*
[Connexions de la pièce liée, 14](#)
[Contenu du menu «Connections», 24](#)
[Décodeur - AV ou décodeur RF, 9, Manuel p. 45](#)
[Décodeur – Deux décodeurs, 9](#)
[Décodeur STB – connexion AV, 7](#)
[Décodeur STB – émetteur IR, 7](#)
[Décodeur STB – Solution alternative de connexion du décodeur STB, 8](#)
Enregistrement d'équipements vidéo supplémentaires, *Manuel p. 32*
Équipement vidéo supplémentaire, *Manuel p. 43*
– DVD player, AV 2 Expander, Video tape recorder, Set-top box, Video Game, Camcorder, etc.
Panneau de prises sur l'appareil, *Manuel p. 48*
Panneaux de prises, *Manuel p. 41 et 48*
[Système audio – connexion à votre téléviseur, 10, Manuel p. 43](#)

Contact

Contacteur Bang & Olufsen, *Manuel p. 52*

Décodeur

[Connecter AV ou décodeur RF, 9](#)
[Connecter deux décodeurs, 9](#)
Panneaux de prises, *Manuel p. 41*

Décodeur set-top box

[Décodeur STB – connexion AV, 7](#)
[Décodeur STB – émetteur IR, 7](#)
Fonctionnement du décodeur STB, *Manuel p. 22*
Menu Set-top Box Controller, *Manuel p. 23*
[Solution alternative pour la connexion du décodeur STB, 8](#)

Emplacement

Emplacement de votre téléviseur, *Manuel p. 40*
[Placer des enceintes externes, 3](#)

Enceintes

[Connecter les enceintes, 4](#)
[Contenu du menu «Speaker distance», 23](#)
[Contenu du menu «Speaker level», 23](#)
[Contenu du menu «Speaker type», 23](#)
[Étalonner le niveau sonore, 6](#)
[Placer des enceintes externes, 3](#)
[Régler la distance des enceintes, 5](#)
Sélectionner les enceintes pour le son d'un film, *Manuel p. 10*

Entretien

Entretien de votre téléviseur, *Manuel p. 46*
Maniement de votre téléviseur, *Manuel p. 40*
Remplacement des piles de la Beo4, *Manuel p. 47*

Format

Comment choisir un format d'image, *Manuel p. 11*

Horloge

[Contenu du menu «Clock», 24](#)
Entrer les réglages de l'horloge intégrée, *Manuel p. 34*

Image

[Contenu du menu «Picture», 22](#)
Dual screen, *Manuel p. 14*
Modifier la luminosité, la couleur ou le contraste, *Manuel p. 36*
Obtention d'une image plein écran, *Manuel p. 11*

Langue

Modifier le type de son ou la langue, *Manuel p. 9*

Master Link

[Connecter votre système audio, 10](#)

[Réglage des options, 10](#)

[Système audio avec votre téléviseur, 10–11](#)

[Utiliser un système audio/vidéo intégré, 11](#)

Minuterie

Activer la fonction Timer play, *Manuel p. 19*

[Contenu du menu «Activate Timer», 19](#)

Entrer les réglages de l'horloge intégrée,

Manuel p. 34

Mettre en marche ou arrêter automatiquement votre téléviseur,

Manuel p. 18

Voir, modifier ou effacer les réglages d'une minuterie, *Manuel p. 19*

Panneaux de prises

Connecter un équipement vidéo supplémentaire, *Manuel p. 43*

Panneau de prises antenne et AV, *Manuel p. 45*

Panneau de prises entrée numérique et enceintes, *Manuel p. 44*

Panneau de prises sur l'appareil, *Manuel p. 48*

Panneaux de prises, *Manuel p. 41*

Position du téléviseur

[Contenu du menu «Stand», 24](#)

Positions préréglées du support, *Manuel p. 35*

Régler la position de vision, *Manuel p. 9*

Régler

Ajouter de nouvelles chaînes de télévision, *Manuel p. 27*

Ajuster des chaînes de télévision réglées, *Manuel p. 28*

[Contenu du menu «Add program», 20](#)

[Contenu du menu «Auto tuning», 20](#)

[Contenu du premier menu](#)

[«TV manual tuning», 21](#)

[Contenu du second menu](#)

[«TV manual tuning», 21](#)

Déplacer des chaînes réglées, *Manuel p. 29*

Effacer des chaînes réglées, *Manuel p. 31*

Nommer des chaînes réglées, *Manuel p. 30*

Trouver des chaînes de télévision disponibles, *Manuel p. 26*

Son

[Contenu du menu «Sound Adjustment», 22](#)

[Étalonner le niveau sonore, 6](#)

Modifier le type de son ou la langue, *Manuel p. 9*

Modifier le volume, les basses ou les aiguës, *Manuel p. 38*

Régler le volume ou suppression du son, *Manuel p. 9*

Sélectionner les enceintes pour le son d'un film, *Manuel p. 10*

Sélectionner une combinaison d'enceintes, *Manuel p. 10*

Supprimer le son, *Manuel p. 9*

Visualisation du système son actif, *Manuel p. 38*

Son surround

[Installation d'enceintes – son surround, 3–6](#)

Panneau de prises entrée numérique et enceintes, *Manuel p. 44*

Sélectionner les enceintes pour le son d'un film, *Manuel p. 10*

Sous-titres

Sous-titres du Télétexte, *Manuel p. 13*

Télécommande Beo4

Accéder aux équipements supplémentaires via la Beo4, *Manuel p. 33*

[Ajouter une «touche» à la liste de la Beo4, 16](#)

[Configurer la Beo4, 16–17](#)

[Déplacer des «touches» supplémentaires, 17](#)

Présentation de la Beo4, *Manuel p. 4*

Remplacement des piles de la Beo4, *Manuel p. 47*

[Retirer une «touche» de la liste de la Beo4, 17](#)

Utilisation de la Beo4, *Manuel p. 4–5*

Télétexte

Accéder directement à une page via Fastext, *Manuel p. 19*

Activer les sous-titres du Télétexte, *Manuel p. 13*

Mémoriser les pages de Télétexte préférées – pages de mémoire, *Manuel p. 12*

Pages de Télétexte mises à jour, *Manuel p. 16*

Principales fonctions du Télétexte, *Manuel p. 12*

Télétexte – large, mixer et texte caché, *Manuel p. 16*