

Højttalertilslutninger – surround sound, 3

Find ud af, hvordan du forvandler fjernsynet til et surround sound system.

Tilslutning af en set-top boks eller dekoder, 7

Find ud af, hvordan du slutter en set-top boks eller dekoder til fjernsynet, og hvordan du registrerer ekstraudstyr.

Tilslutning og betjening af et musiksystem, 10

Find ud af, hvordan du slutter et musiksystem til fjernsynet og betjener et integreret musik-/videosystem.

Fordeling af lyd og billeder med BeoLink®, 12

Find ud af, hvordan du laver linktilslutninger, betjener et linksystem og sætter fjernsynet op i et linkrum.

Tilpasning af Beo4, 16

Find ud af, hvordan du tilføjer og fjerner Beo4 funktioner.

Menuer, 18

Oversigt over skærmmenuer.

Indeks, 25

Når du sætter dit fjernsyn og dine højttalere op til surround sound*, skal du lade billedet – ikke lyden – afgøre, hvad der er den ideelle lytte- og tv-position. Højttalernes ydelse forbliver uændret, så længe du befinder dig inden for det område, som højttalerne har skabt.

I en surround sound opstilling skal du foretage en kalibrering af højttalerbalancen. Det indebærer, at du forudindstiller lydbalancen mellem højttalerne. Se de følgende sider for at få yderligere oplysninger.

**Denne funktion er kun tilgængelig, hvis dit fjernsyn er udstyret med surround sound enheden, der fås som ekstraudstyr.*

Placer eksterne højttalere

De tre illustrationer til højre indeholder eksempler på placering af fjernsyn og højttalere i forskellige typer og størrelser af rum.

Følgende retningslinier gælder for alle højttaleropstillinger:

- Brug altid de kraftigste højttalere som fronthøjttalere.
- Placer højttalerne, hvor du ønsker de skal stå, før du begynder at tilslutte dem.
- Den bedste placering af baghøjttalerne er på hver side bag din foretrukne lytteposition.
- Front- og baghøjttalerne behøver ikke nødvendigvis at være placeret i rummets hjørner.
- Hvis du tilslutter en BeoLab 2 subwoofer, kan du finde yderligere oplysninger om placeringsmuligheder i den vejledning, der følger med subwooferen.

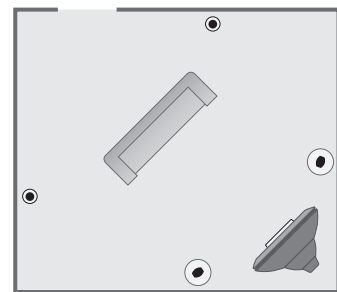
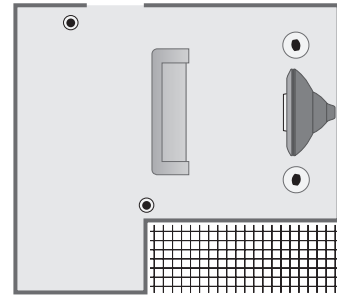
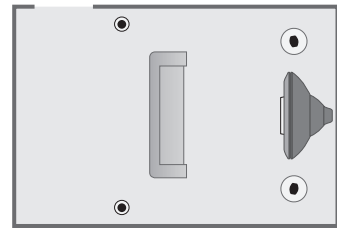

Tilslut højttalere

Du kan tilslutte Bang & Olufsen højttalere og en BeoLab 2 subwoofer til fjernsynet via tilslutningspanelet bag på fjernsynet. Højtalerne skal være Bang & Olufsens Power Link højttalere.

Du kan sløjfe signalerne igennem fra højttaler til højttaler (som beskrevet i den vejledning, der følger med højttalerne), eller du kan tilslutte en højttaler til hvert stik. Du kan om nødvendigt få længere kabler og adaptere hos din Bang & Olufsen forhandler.

Foretag følgende tilslutninger ved hjælp af de kabler, der følger med højttalerne:

- > Tilslut de to fronthøjtalere til stikkene mærket *FRONT*.
- > Tilslut de to baghøjtalere til stikkene mærket *REAR*.
- > Tilslut subwooferen til stikket mærket *SUBWOOFER*.

Husk altid at sætte både front- og baghøjtalerne *L – R – LINE* kontakt på *L* eller *R* (venstre og højre kanal) for at angive deres position i hvert højttalersæt. Sæt venstre fronthøjtaler på *L*, højre baghøjtaler på *R* osv.

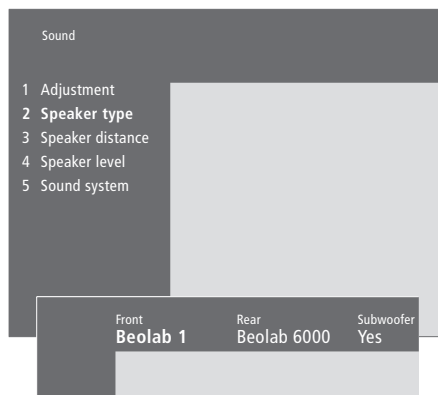
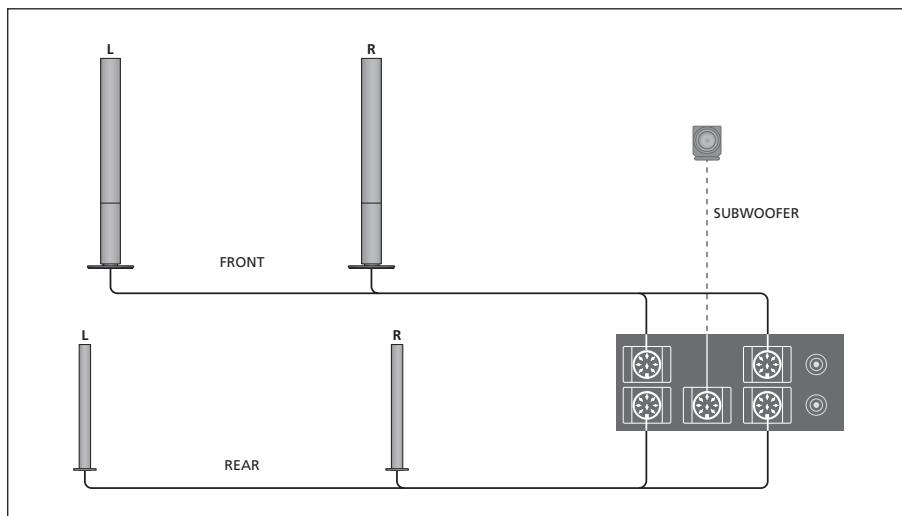

- > Tryk på **MENU** for at hente hovedmenuen frem.
- > Tryk på **3** for at hente menuen *Setup* frem.
- > Tryk på **2** for at hente menuen *Sound* frem.
- > Tryk på **2** igen for at hente menuen *Speaker type* frem.
- > Tryk på **▼** eller **▲** for at få vist højttalertype og på **▶▶** for at gå til næste højttalersæt. Vælg *None*, hvis der ikke er tilsluttet højttalere.
- > Hvis du har en BeoLab 2 subwoofer, skal du trykke på **▶▶** for at flytte markøren til *Subwoofer*. Tryk derefter på **▼** for at ændre feltet til *Yes*.
- > Tryk på **GO** for at gemme dine valg, eller...
- > ...tryk på **EXIT** for at forlade menuen uden at gemme.

[Det finder du i menuen *Speaker type* s. 23](#)

Indstil højtalerafstand

Placer dig i din foretrukne tv-position og tænd for fjernsynet. Indtast den omtrentlige direkte afstand i meter mellem din position og de enkelte højttalere.

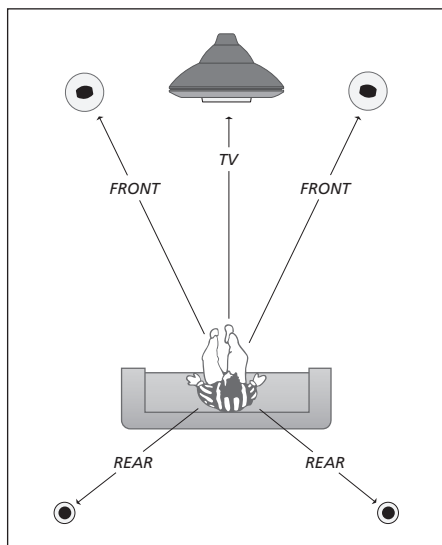

Du behøver ikke at indtaste en afstand for en BeoLab 2 subwoofer, da denne højttalers placering kun har begrænset indflydelse på lyden.

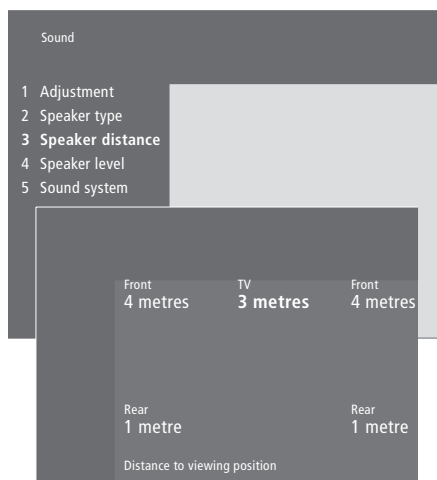

[Det finder du i menuen *Speaker distance* s. 23](#)

- > Tryk på **MENU** for at hente hovedmenuen frem.
- > Tryk på **3** for at hente menuen *Setup* frem.
- > Tryk på **2** for at hente menuen *Sound* frem.
- > Tryk på **3** for at hente menuen *Speaker distance* frem. De tilsluttede højttalere vises.
- > Tryk på **◀** eller **▶** for at flytte markøren fra højttaler til højttaler, og tryk på **▲** eller **▼** for at vælge afstanden i meter mellem din tv-position og hver højttaler.
- > Når du har indtastet højttalernes afstand, skal du trykke på **GO** for at gemme indstillingerne, eller...
- > ...tryk på **EXIT** for at forlade menuen uden at gemme.

Kalibrer lydniveauet

Når du har tilsluttet de nødvendige højttalere i en surround sound opstilling til fjernsynet, skal du kalibrere højttalerne via menuen *Speaker level*.

Der produceres en kalibreringslyd skiftevis i hver af de højttalere, du har tilsluttet i din surround sound opstilling. Din opgave består i at justere lydniveauet fra alle de tilsluttede højttalere, så det passer til lydniveauet fra fjernsynets egne højttalere. Du kan vælge, om lydsekvensen skal ske automatisk eller manuelt. Dit fjernsyn er indstillet til manuel lydgenngivelse, men du kan starte den automatiske lydsekvens ved at trykke på MENU på Beo4.

Når du har foretaget højttalerkalibreringen, behøver du ikke at kalibrere højttalerlyden igen, medmindre du ændrer opstillingen, f.eks. hvis du flytter en eller flere af højttalerne.

Det er ikke nødvendigt at kalibrere subwooferlyden i en surround sound opstilling. Hvis du alligevel ønsker at justere subwooferens lyd, når kalibreringen af højttalerne er gennemført, skal du se 'Justering af billed- og lydindstillinger' på side 36 i den trykte vejledning.

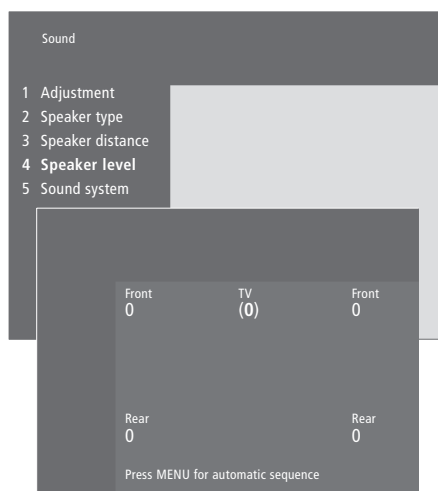

[Det finder du i menuen *Speaker level* s. 23](#)

- > Tryk på **MENU** for at hente hovedmenuen frem.
- > Tryk på **3** for at hente menuen *Setup* frem.
- > Tryk på **2** for at hente menuen *Sound* frem.
- > Tryk på **4** for at hente menuen *Speaker level* frem. *TV* er fremhævet, og lyden tilkobles fjernsynets højttalere.
- > Tryk på **▲** eller på **▼** for at justere højttalerlyden, og på **◀** eller **▶** for at skifte til en anden højttaler.
- > Når du har justeret lyden på alle højttalerne i din surround sound opstilling, skal du trykke på **GO** for at gemme indstillingerne, eller...
- > ...tryk på **EXIT** for at forlade menuen uden at gemme.

Lydniveauet fra fjernsynets højttalere fungerer som udgangspunkt for en sammenligning med de eksterne højttalere og kan ikke justeres i denne menu.

Tilslut en set-top boks* til V.TAPE-, AV- eller DECODER-stikket på fjernsynet. Hvis alle stik er i brug, kan du også tilslutte en set-top boks til fjernsynet via stikpanelet på fronten.

Du kan også tilslutte en dekoder til enten DECODER- eller AV-stikket på fjernsynet.

Sørg for at registrere alt udstyr i menuen *Connections*. Hvis du ønsker yderligere oplysninger, skal du se kapitlet *'Registrering og brug af ekstra videoudstyr'* på side 32 i den trykte vejledning.

*BEMÆRK! Set-top bokse skal sættes op i henhold til den dokumentation, der følger med dem.

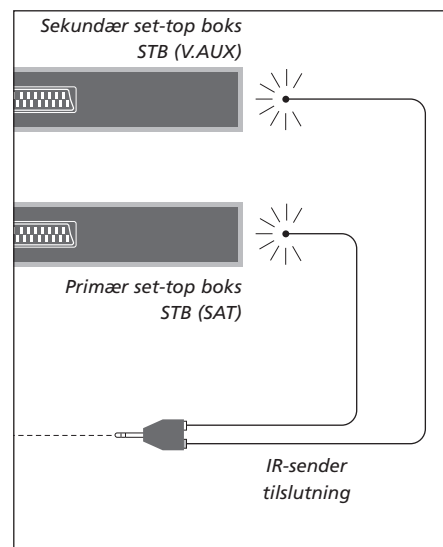
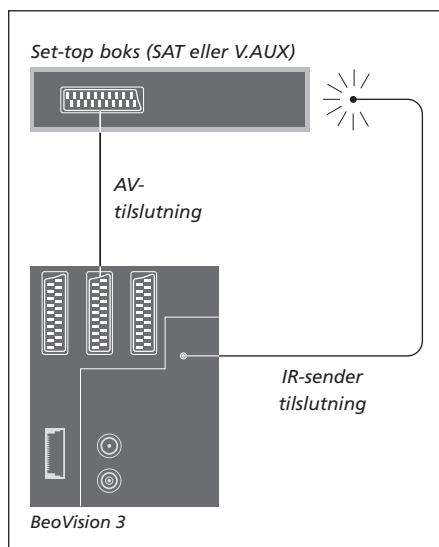

Set-top bokstilslutning

Afbryd strømmen til alle relevante systemer, før du begynder at tilslutte eksternt udstyr.

Tilslut set-top boksen til dit fjernsyn ved hjælp af det 21-benede AV-kabel:

- > Sæt det ene stik i set-top boksen.
- > Før kablet til V.TAPE-, AV- eller DECODER-stikket bag på fjernsynet.
- > Sæt IR-senderen i IR OUTPUT-stikket på fjernsynet.
- > Fastgør IR-senderen til set-top boksens IR-modtager (følg den vejledning, som følger med IR-senderen).

For at kunne bruge den fjernbetjening, som leveres sammen med set-top boksen, må du ikke dække IR-modtageren helt.

Hvis du tilslutter to set-top bokse...

Du skal bruge en IR-Y-adapter (indeksnr. 6174171) for at tilslutte to set-top bokse til fjernsynet.

Kontakt din Bang & Olufsen forhandler. Følg nedenstående fremgangsmåde for at tilslutte to set-top bokse til fjernsynet:

- > Sæt, som vist, din primære og sekundære set-top boks i AV- og DECODER-stikkene på fjernsynet (eller DECODER- og V.TAPE-stikkene, hvis du har tilsluttet udstyr til AV-stikket via 21-benede AV-kabler.
- > Tilslut IR-Y-adapteren til IR OUTPUT-stikket på fjernsynet.
- > Tilslut IR-senderen for din primære set-top boks til det kromfarvede stik på IR-Y-adapteren, og sæt den anden ende i IR-modtageren på din primære set-top boks.
- > Tilslut IR-senderen for din sekundære set-top boks til det guldfarvede stik på IR-Y-adapteren, og sæt den anden ende i IR-modtageren på din sekundære set-top boks.
- > Registrer din primære set-top boks i menuen *Connections* som STB (SAT) og din sekundære set-top boks som STB (V.AUX).

Alternativ set-top bokstilslutning

Hvis både V.TAPE-, AV- og DECODER-stikket er i brug, og du ønsker at tilslutte en set-top boks, kan du tilslutte den anden set-top boks til stikpanelet på fronten.

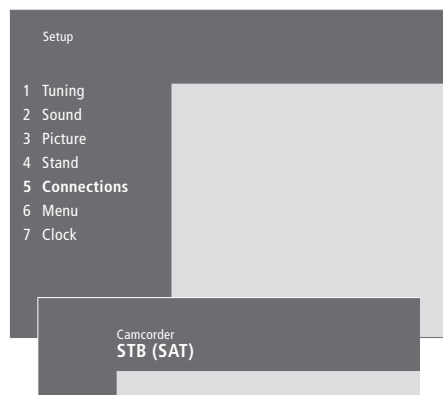

Hvis du tilslutter en set-top boks til stikpanelet på fronten...

- > Tryk på **MENU** for at hente hovedmenuen frem.
- > Tryk på **3** for at hente menuen *Setup* frem.
- > Tryk på **▼** for at flytte markøren ned til *Connections*.
- > Tryk på **MENU**. *Connections* skifter til *Camcorder*.
- > Tryk på **GO** for at hente menuen *Camcorder* frem.
- > Tryk på **▲** eller **▼** for at se dine valgmuligheder. Vælg enten STB (SAT) eller STB (V.AUX). Du kan selvfølgelig vælge *Camcorder*, hvis du har tilsluttet et videokamera til stikpanelet på fronten.
- > Tryk på **GO**.
- > Når du har registreret din set-top boks, bliver du bedt om at vælge set-top bokstype på en skærmliste. Hvis du ønsker yderligere oplysninger, skal du se kapitlet *'Registrering og brug af ekstra videoudstyr'* på side 32 i den trykte vejledning.
- > Når du har valgt STB-type, skal du trykke på **GO** for at gemme indstillingerne, eller...
- > ...tryk på **EXIT** for at forlade menuen uden at gemme.



Stikpanelet på fronten.

Få adgang til en set-top boks, der er tilsluttet stikpanelet på fronten...

- > Hvis din set-top boks er registreret som STB (SAT), skal du trykke på **SAT** på Beo4.
- > Hvis den er registreret som STB (V.AUX), skal du trykke på **LIST** flere gange for at få vist V.AUX* på Beo4, og derefter trykke på **GO**.

**For at få vist V.AUX på Beo4 skal du føje den til Beo4's liste over funktioner. Hvis du ønsker yderligere oplysninger, skal du se kapitlet ['Tilpasning af Beo4'](#) på side 16.*

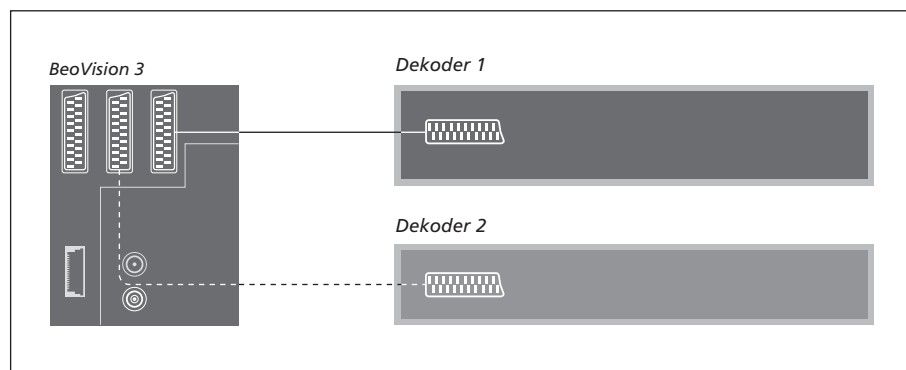

Tilslut en AV- eller RF-dekoder

Hvis du vil tilslutte en AV-dekoder (en baseband-dekoder som f.eks. Canal+), skal du tilslutte kablet fra antennen til fjernsynet. Tilslut AV-dekoderen til det 21-benede stik mærket DECODER på fjernsynet.

Hvis du ønsker at tilslutte en RF-dekoder, skal du huske at tilslutte det eksterne antennekabel til dekoderens indgangsstik og derefter føre kablet videre til antennestikket (mærket VHF/UHF) på fjernsynet. Tilslut RF-dekoderen til det 21-benede stik mærket DECODER på fjernsynet.

Tilslut to dekodere

Hvis du vil tilslutte to dekodere til fjernsynet, skal du tilslutte din primære dekoder til DECODER-stikket og din sekundære dekoder til AV-stikket på fjernsynet.

Tilslut ikke en MAC-dekoder til AV-stikket!

BEMÆRK! Hvis din dekoder har to 21-benede stik, er det vigtigt, at du bruger det stik, der er beregnet til en videobåndoptager, og ikke det stik, som kan være mærket TV!

Hvis du tilslutter et kompatibelt musiksystem fra Bang & Olufsen til fjernsynet, opnår du fordelene ved et integreret musik-/videosystem.

Afspil en CD på musiksystemet ved hjælp af fjernsynets højttalere, eller tænd for et tv-program og send lyden til højttalerne i dit musiksystem.

Systemerne kan placeres sammen i ét rum eller i to rum med fjernsynet (med eller uden eksterne højttalere) placeret i det ene rum og musiksystemet med et sæt højttalere placeret i det andet.

Ikke alle Bang & Olufsens musiksystemer understøtter integration med BeoVision 3.

Tilslut musiksystemet til fjernsynet

Sæt det ene multistik på et BeoLink kabel i stikket mærket MASTER LINK på fjernsynet, og det andet multistik i stikket mærket MASTER LINK på musiksystemet.

Indstilling af Options

Hvis fjernsynet er sat op i et AV-system, er det muligt, at det skal indstilles på den korrekte Option. Options indstilles ved hjælp af Beo4 fjernbetjeningen og med hele systemet sat i stand-by.

Indstilling af Options for fjernsynet...

- > Hold knappen **•** nede, og tryk på **LIST**.
- > Slip begge knapper.
- > Tryk på **LIST** flere gange, indtil OPTION? vises i Beo4's display, og tryk på **GO**.
- > Tryk på **LIST** flere gange, indtil V.OPT vises i Beo4's display. Indtast derefter det relevante tal (0, 1 eller 2).

Indstilling af Options for musiksystemet...

- > Hold knappen **•** nede, og tryk på **LIST**.
- > Slip begge knapper.
- > Tryk på **LIST** flere gange, indtil OPTION? vises i Beo4's display, og tryk på **GO**.
- > Tryk på **LIST** flere gange, indtil A.OPT vises i Beo4's display. Indtast derefter det relevante tal (0, 1, eller 2).

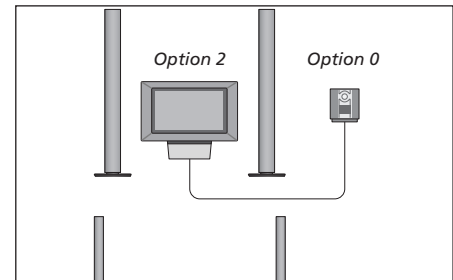
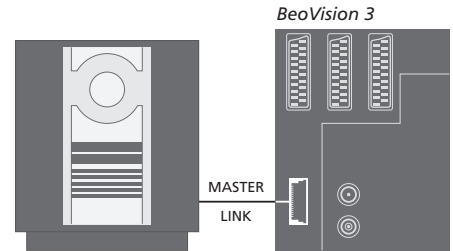

Fjernsyn og musiksystem sat op i samme rum – alle højttalere er tilsluttet fjernsynet.

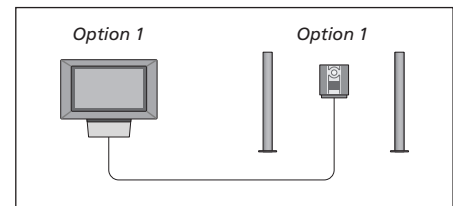

Du kan vælge at sætte fjernsynet (med eller uden tilsluttede højttalere) og musiksystemet op (med et sæt højttalere tilsluttet) i samme rum.

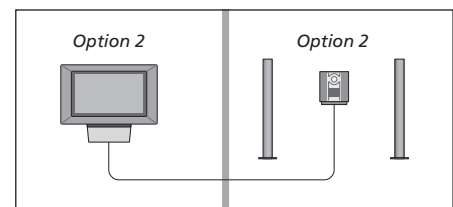

Du kan vælge at sætte musiksystemet op i ét rum og fjernsynet (med eller uden tilsluttede højttalere) i et andet.

Brug et integreret musik-/ videosystem

Du kan vælge de højttalere, der passer til det pågældende program, og optage videolyd på musiksystemet.

Sådan afspiller du videolyd på musiksystemets højttalere...

Hvis du ønsker at lytte til lyd fra en fjernsynskilde over musiksystemets højttalere uden at tænde for skærmen, skal du trykke på LIST flere gange, indtil AV* vises i Beo4's display...

...tryk derefter på en kildeknop, f.eks. TV

Hvis du trykker på kildeknappen, før du trykker på LIST, og efter at AV vises, tændes skærmen.

Sådan afspiller du musiklyd på videosystemets højttalere...

Tryk på LIST flere gange, indtil AV* vises i Beo4's display, og tryk derefter på en musikkildeknop, f.eks. RADIO

*For at få vist AV på Beo4 skal du føje den til Beo4's liste over funktioner. Hvis du ønsker yderligere oplysninger, skal du se kapitlet '[Tilpasning af Beo4](#)' på side 16.

LIST

AV

TV

LIST

AV

RADIO

Optagelse af videolyd

Hvis du lytter til lyd fra fjernsynet via højttalerne i dit Bang & Olufsen musiksystem, og hvis musiksystemet også har en kassettebåndoptager, kan du optage lyd fra fjernsynet på denne båndoptager. Se de vejledninger, som følger med musiksystemet, for at få yderligere oplysninger.

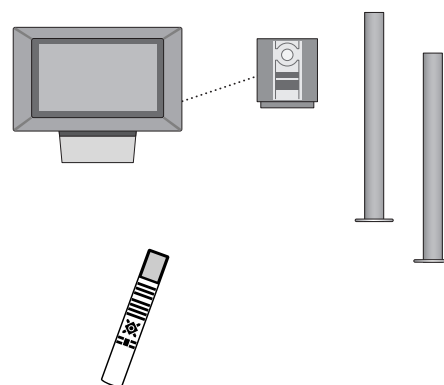

BeoLink systemet gør det muligt at fordele billede* og/eller lyd til andre rum i huset.

Du kan tilslutte fjernsynet i f.eks. stuen til et andet videosystem eller til et sæt højttalere i et andet rum, så du får mulighed for at 'flytte' billeder eller lyd til andre rum.

Hvis du har installeret et BeoLink fordelingssystem, kan du enten bruge fjernsynet i hovedrummet, f.eks. en stue, eller i et linkrum, f.eks. et kontor eller et soveværelse.

System modulatorens sikrer, at videokilderne kan fordeles til linkrummet. I særlige tilfælde kan det være nødvendigt at indtaste modulatorindstillinger.

**Det kan kun lade sig gøre, hvis fjernsynet er udstyret med system modulatorens, der fås som ekstraudstyr.*

Linktilslutninger

Linkrumssystemet skal tilsluttes systemet i hovedrummet via et Master Link kabel:

- > Sæt Master Link kablet i stikket mærket MASTER LINK på fjernsynet.
- > Hvis du også ønsker at fordele videosignaler, skal du tilslutte et almindeligt antennekabel til stikket mærket LINK på fjernsynet.
- > Før derefter begge kabler til linkrummet og følg den vejledning, som følger med udstyret til linkrummet.

Hvis der allerede er tilsluttet et musiksystem til MASTER LINK stikket på fjernsynet, skal du dele Master Link kablet i to og forbinde dem med kablet fra linkrummet ved hjælp af en særlig samledåse. Kontakt din Bang & Olufsen forhandler for at få hjælp.

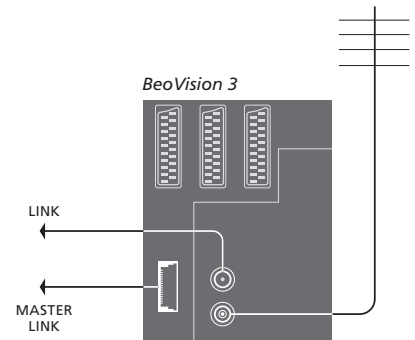

System modulator

Hvis der er en musikopsætning i dit linkrum, f.eks. BeoLink Active/Passive, og du også vælger at sætte et ikke-linkbart tv op, skal du sætte system modulatoren på *On*. Fabriksindstillingen er *Off*, og den skal anvendes, hvis du bruger et linkbart fjernsyn fra Bang & Olufsen.

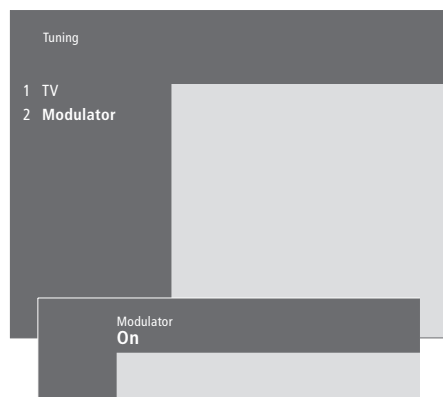

Sådan tænder du for system modulatoren...

- > Tryk på **MENU** for at hente hovedmenuen frem.
- > Tryk på **3** for at hente menuen *Setup* frem.
Tuning er allerede fremhævet.
- > Tryk på **GO** for at hente menuen *Tuning* frem.
- > Tryk på **▼** for at flytte markøren ned til menuen *Link frequency*.
- > Tryk på **MENU** for at få vist punktet *Modulator*.
- > Tryk på **GO** for at hente menuen *Modulator* frem.
- > Tryk på **▲** eller **▼** for at skifte fra *Off* til *On*.
- > Tryk på **GO** for at gemme indstillingen, eller...
- > ...tryk på **EXIT** for at forlade alle menuer uden at gemme.

Link frekvens

Hvis f.eks. en tv-station i dit område sender på samme signalfrekvens som den, BeoLink systemet bruger (599 MHz), skal du indstille system modulatoren på en ledig frekvens. Når du ændrer link frekvensen på hoveddrums-systemet, skal du sørge for, at link frekvensen på linkrumssystemet svarer hertil.

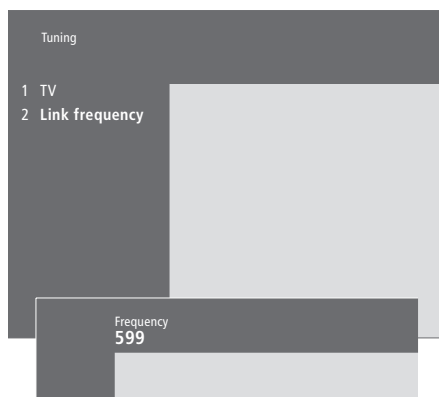

Sådan ændrer du link frekvensen...

- > Tryk på **MENU** for at hente hovedmenuen frem.
- > Tryk på **3** for at hente menuen *Setup* frem.
- > Tryk på **GO** for at hente menuen *Tuning* frem.
- > Tryk på **2** for at hente menuen *Link frequency* frem.
- > Tryk på **▲** eller **▼** for at finde en ledig frekvens.
Du kan også indtaste frekvensen ved hjælp af taltasterne på Beo4.
- > Tryk på **GO** for at gemme indstillingen, eller...
- > ...tryk på **EXIT** for at forlade alle menuer uden at gemme.

Hvis du har installeret BeoLink i dit hjem og vælger at placere dit fjernsyn i et linkrum, kan du betjene alle tilsluttede systemer via fjernsynet.

Du skal følge nedenstående fremgangsmåde, når du tilslutter fjernsynet til brug i et linkrum:

- 1 Sæt stikket til fjernsynet i stikkontakten
- 2 Brug Beo4 fjernbetjeningen til at indstille fjernsynet i linkrummet på *Option 6**
- 3 Afbryd strømmen til fjernsynet
- 4 Foretag tilslutningerne
- 5 Slut atter strøm til fjernsynet.

Indstilling af Options

For at hele systemet kan fungere korrekt, er det vigtigt at sikre, at fjernsynet i linkrummet er indstillet på den korrekte Option, før du tilslutter det til systemet i hovedrummet!

- > Hold knappen • nede, og tryk på LIST.
- > Slip begge knapper.
- > Tryk på LIST flere gange, indtil OPTION? vises i Beo4's display, og tryk på GO.
- > Tryk på LIST flere gange, indtil V.OPT vises i Beo4's display, og tryk på 6*.

**Hvis du tilslutter fjernsynet til brug i et linkrum, hvor der allerede er tilsluttet andre linksystemer, f.eks. højttalere, skal du i stedet indstille fjernsynet på Option 5.*

Linkrumstilslutninger

Fjernsynet i linkrummet skal tilsluttes systemet i hovedrummet ved hjælp af to forskellige kabler:

- BeoLink tilslutning (via et Master Link kabel og en samledåse).
- Antennetilslutning (via et almindeligt antennekabel).

BeoLink tilslutning

I hovedrummet: Sæt Master Link kablet i stikket mærket MASTER LINK på hovedsystemet. Før kablet til samledåsen og klip det over, så det får en passende længde.

I linkrummet: Sæt Master Link kablet i stikket mærket MASTER LINK på fjernsynet. Før kablet til samledåsen og klip det over, så det får en passende længde.

Inde i samledåsen: Forbind kablerne som beskrevet i den folder, der følger med dåsen/kablet. Folderen beskriver alle dåsens muligheder, samt hvordan du forbinder kablerne.

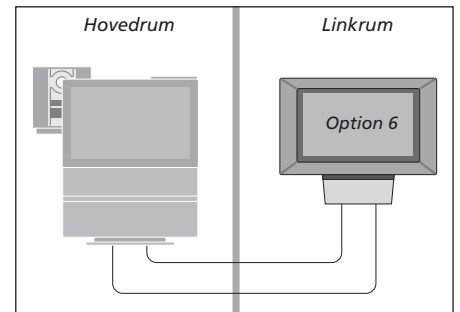

Antennetilslutning

Sæt den ene ende af et almindeligt tv-antennekabel (koaksialkabel) i stikket mærket LINK på hovedsystemet og den anden ende i antenneindgangsstikket på fjernsynet i linkrummet.

Betjening i linkrum

Når du opholder dig i linkrummet, kan du betjene alle tilsluttede systemer med Beo4 fjernbetjeningen.

Brug kilder, der kun findes i ét af rummene...

Tryk på knappen til den kilde, du ønsker at bruge

RADIO
A TAPE
SAT

Betjen den valgte kilde, som du plejer

Brug en kilde i hovedrummet – en kilde, der findes i begge rum...

Tryk flere gange, indtil LINK* vises i Beo4's display

LIST

LINK

Tryk på knappen til den kilde, du ønsker at bruge

TV

Betjen den valgte kilde, som du plejer

Brug en kilde i linkrummet – en kilde, der findes i begge rum...

Tryk på knappen til den kilde, du ønsker at bruge

TV

Betjen den valgte kilde, som du plejer

*For at få vist LINK eller AV på Beo4 skal du føje dem til Beo4's liste over funktioner. Hvis du ønsker yderligere oplysninger, skal du se kapitlet ['Tilpasning af Beo4'](#) på side 16.

Lyt til stereolyd i linkrummet...

Lyd, som fordeles fra en kilde i hovedrummet, f.eks. en set-top boks, til linkrummet, udsendes normalt i mono. Du kan dog også vælge stereolyd:

- > Tryk f.eks. på SAT for at tænde for en set-top boks, der er tilsluttet systemet i hovedrummet.
- > Tryk på LIST flere gange, indtil AV* vises i Beo4's display.
- > Tryk på SAT igen for at høre stereolyd.

Vigtigt! Mens denne funktion bruges, er det ikke muligt at fordele andre kilder fra hovedrummet til andre systemer i et linkrum!

Indstillingerne 'Timer-afspilning' eller 'Timer stand-by' kan også udføres på et fjernsyn i linkrummet. De skal programmeres fra systemet i hovedrummet, og Timer-funktionen skal aktiveres på fjernsynet i linkrummet. Se ['Det finder du i menuen Set Timer'](#) på side 19.

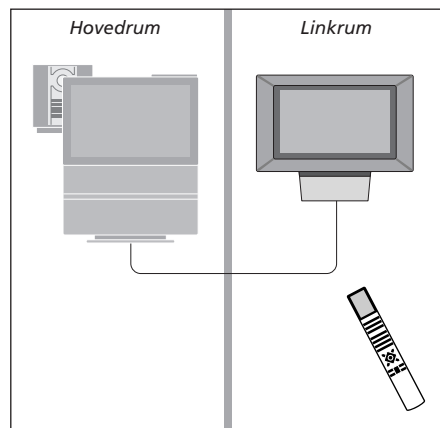

Knapperne på Beo4 giver direkte adgang til fjernbetjening af mange af fjernsynets funktioner, og Beo4's display giver dig adgang til endnu flere funktioner.

Når som helst en kilde vises på Beo4 (TV, RADIO etc.), kan du trykke på knappen LIST og hente ekstra funktioner frem i displayet, som kan hjælpe dig med at betjene den pågældende kilde – præcis på samme måde, som hvis du henter ekstra knapper frem. Du kan også tænde for ekstraudstyr, som er tilsluttet fjernsynet.

Bemærk, at Beo4 indeholder en liste over alle Bang & Olufsens ekstra musik- og videofunktioner, men kun de funktioner, som understøttes af fjernsynet, fungerer, når du henter dem frem i Beo4's display.

Du kan tilpasse Beo4 til dit fjernsyn og ændre den rækkefølge, hvori disse ekstra funktioner vises, når du henter dem frem.

Konfigurer Beo4

Hvis du har en ekstra Beo4 fjernbetjening, kan du konfigurere den, så den fungerer sammen med dit fjernsyn.

Tryk på stand-by-knappen, og hold den nede

•

Tryk for at få adgang til Beo4's opsætningsfunktion

LIST

Slip begge knapper. ADD? vises i displayet

ADD?

Tryk flere gange, indtil CONFIG? vises i Beo4's display

LIST
CONFIG?

Tryk for at kunne vælge konfigurationstype

GO

Tryk flere gange, indtil VIDEO? vises i Beo4's display

LIST
VIDEO?

Tryk for at få adgang til videokonfigurationen

GO

Tryk flere gange, indtil VIDEO1 vises i Beo4's display*

LIST
VIDEO1

Tryk for at gemme konfigurationen

GO

STORED vises, og angiver, at konfigurationen er gemt. Du forlader automatisk Beo4's opsætningsfunktion

STORED

**Hvis videokonfigurationen ikke indeholder VIDEO1, kan du vælge AVANT i stedet.*

Tilføj en ekstra 'knap'

Når du føjer en ny funktion til Beo4's liste, kan du derefter hente den nye knap frem i Beo4's display.

Tryk på stand-by-knappen, og hold den nede

•

Tryk for at få adgang til Beo4's opsætningsfunktion

LIST

Slip begge knapper. ADD? vises i displayet

ADD?

Tryk for at hente listen over tilgængelige knapper frem. Den første knap vises i displayet og blinker

GO

Tryk for at gå frem eller tilbage i listen over alle ekstra knapper

▲

▼

Tryk for at tilføje og placere knappen på den forudindstillede position eller som den første knap på listen, eller...

GO

...tryk for at indsætte knappen på en bestemt position på listen

1 – 9

ADDED vises, og angiver, at knappen er tilføjet. Du forlader automatisk Beo4's opsætningsfunktion

ADDED

Flyt ekstra knapper

Du kan ændre den rækkefølge, de ekstra knapper vises i, når du trykker på LIST.

- Tryk på stand-by-knappen, og hold den nede •
- Tryk for at få adgang til Beo4's opsætningsfunktion **LIST**
- Slip begge knapper. ADD? vises i displayet **ADD?**
- Tryk flere gange, indtil MOVE? vises i Beo4's display **LIST**
MOVE?
- Tryk for at hente listen over ekstra knapper frem. Den første knap vises i displayet **GO**
- Tryk for at gå frem eller tilbage i listen over ekstra knapper ▲
▼
- Tryk for at flytte og placere den viste knap som den første på listen, eller... **GO**
- ...tryk for at flytte knappen til en bestemt position på listen **1 – 9**
- MOVED vises, og angiver, at knappen er flyttet. Du forlader automatisk Beo4's opsætningsfunktion **MOVED**

Fjern en ekstra knap

Du kan fjerne en hvilken som helst ekstra knap, der er tilgængelig, når du trykker på LIST.

- Tryk på stand-by-knappen, og hold den nede •
- Tryk for at få adgang til Beo4's opsætningsfunktion **LIST**
- Slip begge knapper. ADD? vises i displayet **ADD?**
- Tryk flere gange, indtil REMOVE? vises i Beo4's display **LIST**
REMOVE?
- Tryk for at hente listen over ekstra knapper frem. Den første knap vises i displayet **GO**
- Tryk for at gå frem eller tilbage i listen over alle ekstra knapper ▲
▼
- Tryk for at fjerne den knap, der vises i displayet **GO**
- REMOVED vises, og angiver, at knappen er fjernet. Du forlader automatisk Beo4's opsætningsfunktion **REMOVED**

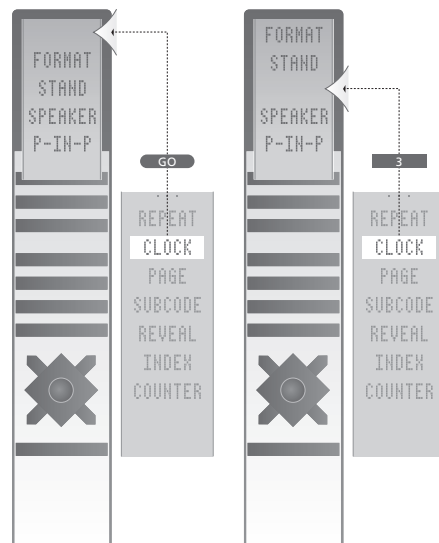

Føj en ekstra knap til Beo4, enten øverst på listen eller til en bestemt position.

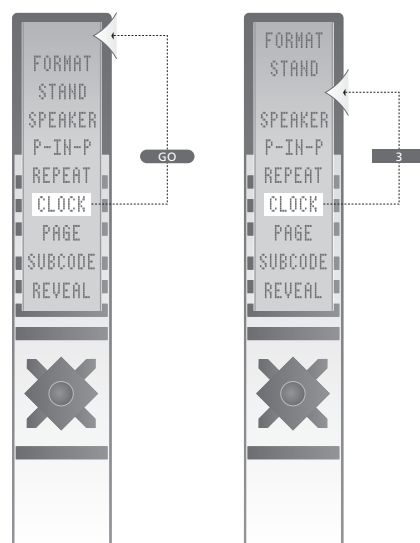

Flyt ekstra knapper, enten øverst på listen eller til en bestemt position.

Dette kapitel illustrerer menusystemets overordnede struktur, og er beregnet som en hjælp, så du kan finde vej gennem de skærmmenuer, fjernsynet tilbyder.

Du kan også finde detaljerede oplysninger om de enkelte menuer, der giver en lang række valgmuligheder for opsætning og justering.

Du kan klikke på et menunavn i oversigten til højre for at komme frem til den side, der beskriver den pågældende menu.

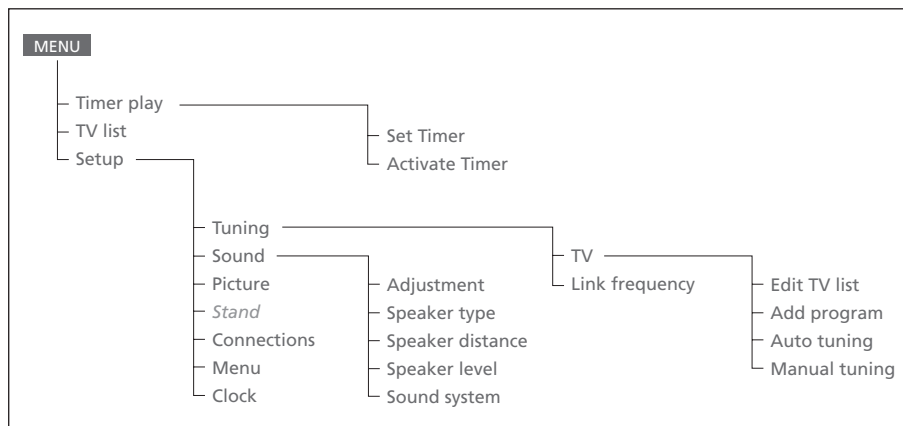

Fjernsynets udvidede skærmmenusystem. Tryk på MENU på Beo4 for at hente hovedmenuen frem.

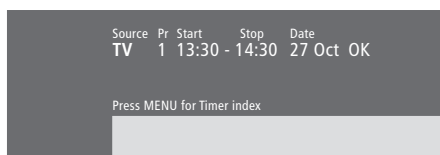

Det finder du i menuen *Set Timer...*

Source

Afhængig af, hvad du vælger, angiver *Source* enten, at en bestemt kilde skal tændes eller slukkes, eller at systemet skal slukkes.

Valgmulighederne* er:

TV

For at tænde for fjernsynet.

V.Tape

For at tænde for videobåndoptageren.

CD

For at tænde for CD-afspilleren.

A.Tape

For at tænde for kassettebåndoptageren.

Radio

For at tænde for radioen.

N.Music, N.Radio

For at afspille musik, der er gemt på din computer eller på radio-sites på Internettet (gælder for en tilsluttet computer med en BeoLink PC boks).

Stand-by

For at slukke for BeoVision 3. Bemærk, at hvis andre kompatible video- eller musiksystemer er tilsluttet dit fjernsyn, slukkes de også, selvom du har programmeret systemerne til at spille.

Pr (programnummer)

Vælg det programnummer, du ønsker.

Start og Stop (start- og stoptidspunkter)

Indtast de tidspunkter, du ønsker, systemet skal starte og/eller stoppe med at spille. Hvis du har valgt *Stand-by* som din kilde, skal du kun indtaste stoptidspunktet.

Date eller Days

Indtast den dato, du ønsker, systemet skal starte med at spille.

OK

Når *OK* er fremhævet, skal du trykke på *GO* for at gemme indstillinger for Timer-afspilning eller Timer stand-by.

*Hvis *Radio* er tilgængelig, vises *CD* og *A.Tape* også, uanset om de rent faktisk findes eller ej.

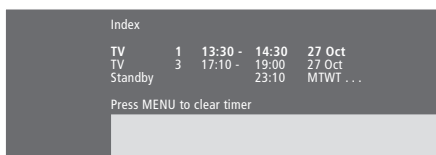

Det finder du i menuen *Timer index...*

Timer index viser en liste over alle dine programmerede Timere.

Tryk på *GO*, når en Timer er fremhævet, for at redigere den pågældende Timer.

Tryk på *MENU*, når en Timer er fremhævet, for at slette den pågældende Timer.

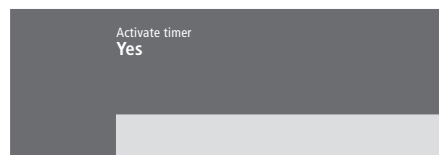

Det finder du i menuen *Activate Timer...*

Vælg *Yes* for at aktivere dine Timere, og vælg *No* for at deaktivere dem.



Det finder du i menuen *Edit TV list...*

Du har flere valgmuligheder, når tv-listen vises på skærmen:

- Flyt rundt på tv-kanalerne for at ændre deres rækkefølge i tv-listen.
- Slet uønskede tv-kanaler.
- Navngiv eller omdøb tv-kanalerne.

Hvis du vil have yderligere oplysninger, skal du se kapitlet 'Redigering af indstillede tv-kanaler' på side 28 i den trykte vejledning.



Det finder du i menuen *Add program...*

Freq (frekvens)

Viser frekvensen i løbet af processen

Add program.

Pr (programnummer)

Viser programnummeret i løbet af processen

Add program.



Det finder du i menuen *Auto tuning...*

Freq (frekvens)

Viser frekvensen i løbet af processen

Auto tuning.

Pr (programnummer)

Viser programnummeret i løbet af processen

Auto tuning.

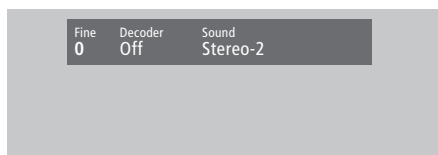
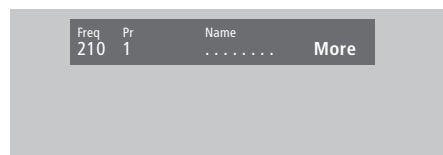

Det finder du i den første menu

TV manual tuning...

Freq (frekvens)

Søgningen stopper ved den første kanal, der giver et acceptabelt signal. Hvis du kender en kanals nøjagtige frekvens, kan du indtaste tallet direkte ved hjælp af taltasterne på Beo4 fjernbetjeningen.

(System)

Hvis System vises i menuen, skal du sikre dig, at det korrekte sendesystem vises, før du begynder at indstille kanaler.

Pr (programnummer)

Indtast det programnummer (1–99), du ønsker at gemme kanalen på.

Name

Det navn, du giver en kanal, vises på tv-kanallisten. Et navn kan indeholde op til 8 karakterer, herunder bogstaverne A–Z, tal og punktum. Hvis du vil have yderligere oplysninger, skal du se kapitlet 'Navngiv indstillede kanaler' på side 30 i den trykte vejledning.

More

Hvis det er nødvendigt at indtaste yderligere oplysninger, skal du gå til More og trykke på GO. Nu vises en ekstra manuel indstillingsmenu.

Det finder du i ekstramenuen

TV manual tuning...

Fine (finindstilling)

Fjernsynet indstilles automatisk på det bedst mulige billede. Nabokanaler kan dog gøre billedet lidt sløret, så det bliver nødvendigt at finindstille. Finindstillingen kan ske inden for intervallet +8 til -8.

Decoder

Hvis du kun har tilsluttet én dekoder, er dine valgmuligheder *On* eller *Off*. Hvis der er sluttet to dekodere til fjernsynet, kan du vælge *Dec1*, *Dec2* eller *Off*.

Sound (mono/stereo/sprog)

Forskellige lydtyper kan være tilgængelige for en tv-kanal, f.eks. stereolyd, monolyd eller andre sprog.

Selvom du gemmer en lydtype/et sprog, kan du skifte mellem de forskellige typer, mens du ser en bestemt tv-kanal. Hvis du vil have oplysninger om de forskellige tilgængelige lydtyper, skal du se kapitlet 'Skift lydtype eller sprog' på side 9 i den trykte vejledning.

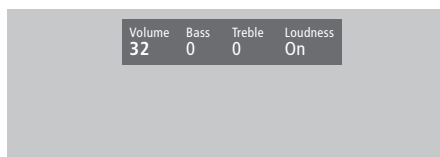

Det finder du i menuen *Sound Adjustment*...

Volume

Lydstyrken kan justeres med to trin ad gangen inden for intervallet 00 til 72.

Bass

Bassen kan justeres med ét trin ad gangen inden for intervallet +6 til -6. 0 er den neutrale indstilling.

Treble

Diskanten kan justeres med ét trin ad gangen inden for intervallet +6 til -6. 0 er den neutrale indstilling.

Loudness

Loudness kan indstilles på *On* eller *Off*.

Loudness-funktionen bruges til at kompensere for det menneskelige øres manglende følsomhed over for høje og lave frekvenser. Den forstærker de lave og høje frekvenser ved lav lydstyrke, så musikken bliver mere dynamisk.

Subwoofer (kun muligt, hvis du har sluttet en BeoLab 2 subwoofer til fjernsynet).

Kan justeres med ét trin ad gangen inden for intervallet +9 til -9. 0 er den neutrale indstilling.

Det finder du i menuen *'Balance'*...

Balance

Højtalerbalancen kan justeres med maksimalt 6 trin til venstre eller højre. >< er den neutrale indstilling.

Hvis du vil have oplysninger om, hvordan du midlertidigt justerer højtalerbalancen mellem de fem højtalere i en surround sound opsætning, skal du se kapitlet *'Hjemmebiograf'* på side 10 i vejledningen.

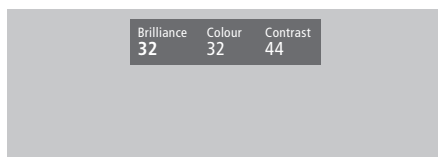

Det finder du i menuen *Picture*...

Brilliance

Billedets lysstyrke kan justeres med to trin ad gangen inden for intervallet 00 til 62. 32 er den neutrale indstilling.

Colour

Farvestyrken kan justeres med to trin ad gangen inden for intervallet 00 til 62. 32 er den neutrale indstilling.

Contrast

Kontrastniveauet på billedet kan justeres med to trin ad gangen inden for intervallet 00 til 62. 44 er den neutrale indstilling.

Videokilder, der gør brug af NTSC-signaler, har en fjerde justeringsmulighed – Tint (farvetone eller nuance) – der kan justeres.

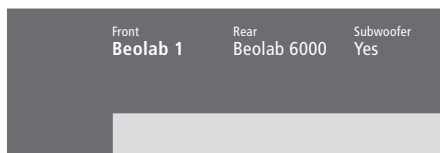

Det finder du i menuen *Speaker type...*

Front

Vælg de højttalere, du har tilsluttet, blandt de tilgængelige muligheder. Hvis der ikke er tilsluttet højttalere, skal du vælge *None*.

Rear

Vælg de højttalere, du har tilsluttet, blandt de tilgængelige muligheder. Hvis der ikke er tilsluttet højttalere, skal du vælge *None*.

Subwoofer

Angiv, om du har tilsluttet en BeoLab 2 subwoofer. Mulighederne er *Yes* eller *No*.

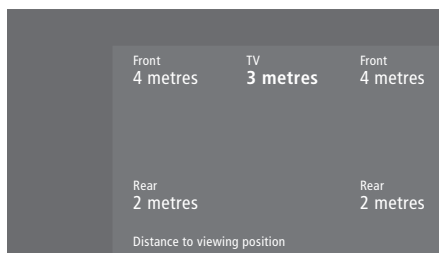

Det finder du i menuen *Speaker distance...*

Front

Indtast den omtrentlige direkte afstand i meter mellem din tv-position og hver af højttalerne.

Rear

Indtast den omtrentlige direkte afstand i meter mellem din tv-position og hver af højttalerne.

TV

Indtast den omtrentlige direkte afstand i meter mellem din tv-position og fjernsynet.

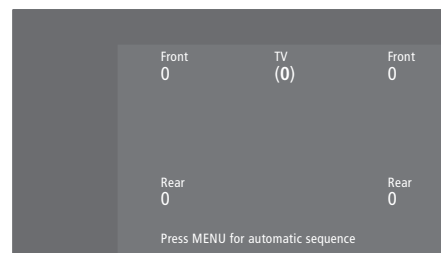

Det finder du i menuen *Speaker level...*

Front

Juster lydniveauet på din venstre og højre fronthøjttaler.

Rear

Juster lydniveauet på din venstre og højre baghøjttaler.

TV

Lydniveauet fra fjernsynets højttalere fungerer som udgangspunkt for en sammenligning med de eksterne højttalere og kan ikke justeres i denne menu.

– de to lydsekvensvalg

Manual (standardindstilling)

Hvis du vælger den manuelle sekvens, følger lyden den højttaler, du fremhæver i menuen. Du kan derefter justere lyden i overensstemmelse hermed.

Automatic

Hvis du vælger den automatiske sekvens, skifter lyden automatisk mellem de eksterne højttalere hvert 2–3 sekund. For at justere højttalerniveauerne skal du flytte markøren til den højttaler, du ønsker at justere først.

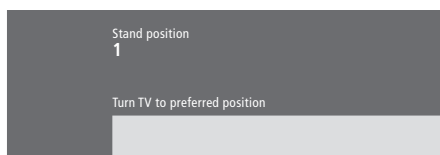

Det finder du i menuen *Stand...*

- 1 Vælg 1 for den primære tv-position.
- 2 Vælg 2 for den sekundære tv-position.
- 0 Vælg 0 for stand-by position.

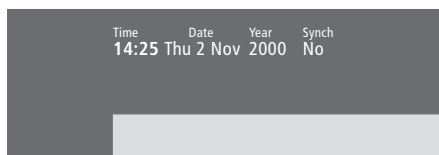

Det finder du i menuen *Clock...*

- Time*
Angiver tidspunkt. Indtast det aktuelle tidspunkt manuelt ved hjælp af taltasterne på Beo4.
- Date*
Angiver ugedag og dato.
- Year*
Angiver år.
- Synch*
Til synkronisering af det indbyggede ur med tekst-tv.

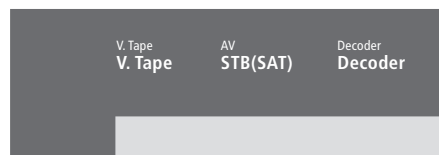

Det finder du i menuen *Connections...*

- V.Tape*
V.Tape... til en videobåndoptager fra Bang & Olufsen.
DVD... til en DVD-afspiller.
STB (SAT), STB (V.AUX)... til en set-top boks*.
None... hvis der ikke er tilsluttet ekstraudstyr.
- AV*
DVD... til en DVD-afspiller.
STB (SAT), STB (V.AUX)... til en set-top boks*.
V.AUX... til andet udstyr.
Non B&O V.Tape2... til en videobåndoptager, der ikke er fra Bang & Olufsen.
V.Tape2... til en videobåndoptager fra Bang & Olufsen.
S-VHS V.TP2... til en Super-VHS videobåndoptager.
Decoder(2)... til en ekstra dekoder. Slut din primære dekoder til DECODER-stikket.
None... hvis der ikke er tilsluttet ekstraudstyr.
- Decoder*
Decoder(1)... til en primær dekoder eller Expander boks.
STB (SAT), STB (V.AUX)... til en set-top boks*.
V.AUX... til andet udstyr, der ikke er fra Bang & Olufsen.
Non B&O V.Tape2... til en videobåndoptager, der ikke er fra Bang & Olufsen.
None... hvis der ikke er tilsluttet ekstraudstyr.

*Vælg *STB (SAT)* til den primære set-top boks og *STB (V.AUX)* til den sekundære set-top boks.

Beo4 fjernbetjening

Brug Beo4, *Vejledning s. 4–5*

[Fjern en knap fra Beo4's liste, 17](#)

[Flyt ekstra knapper, 17](#)

Få adgang til ekstraudstyr via Beo4,

Vejledning s. 33

Introduktion af Beo4, *Vejledning s. 4*

Skifte batterier på Beo4, *Vejledning s. 47*

[Konfigurer Beo4, 16–17](#)

[Tilføj en knap til Beo4's liste, 16](#)

BeoLink

[BeoVision 3 i et linkrum, 14](#)

[Betjening i linkrum, 15](#)

[Link frekvens, 13](#)

[Linkstik, 12, *Vejledning s. 45*](#)

[Linktilslutninger, 14](#)

[System modulator, 13](#)

Billede

[Det finder du i menuen 'Picture', 22](#)

Få billedet til at fylde skærmen ud,

Vejledning s. 11

Juster lysstyrke, farve eller kontrast,

Vejledning s. 36

To-delt skærm, *Vejledning s. 14*

CD-ROM

Sådan bruger du CD-ROM'en, *Vejledning s. 2*

Dekoder

Stikpanelerne, *Vejledning s. 41*

[Tilslut AV- eller RF-dekoder, 9](#)

[Tilslut to dekodere, 9](#)

Displays og menuer

Skærmdisplay, *Vejledning s. 5*

[Skærmmenuer – indeks, 18](#)

Viste oplysninger og menuer, *Vejledning s. 5*

Format

Vælg billedformat, *Vejledning s. 11*

Hjemmebiograf

Få billedet til at fylde skærmen ud,

Vejledning s. 11

Vælg højttalere til filmlyd, *Vejledning s. 10*

Hovedtelefoner

Tilslut stikpanelet på fronten,

Vejledning s. 48

Højttalere

[Det finder du i menuen 'Speaker distance', 23](#)

[Det finder du i menuen 'Speaker level', 23](#)

[Det finder du i menuen 'Speaker type', 23](#)

[Indstil højttalerafstand, 5](#)

[Kalibrer lyd niveaue, 6](#)

[Placer eksterne højttalere, 3](#)

[Tilslut højttalere, 4](#)

Vælg højttalere til filmlyd, *Vejledning s. 10*

Indstille

[Det finder du i menuen 'Add program', 20](#)

[Det finder du i menuen 'Auto tuning', 20](#)

[Det finder du i menuen](#)

['First TV manual tuning', 21](#)

[Det finder du i menuen](#)

['Second TV manual tuning', 21](#)

Find tilgængelige tv-kanaler, *Vejledning s. 26*

Flyt indstillede kanaler, *Vejledning s. 29*

Juster indstillede tv-kanaler, *Vejledning s. 28*

Navngiv indstillede kanaler, *Vejledning s. 30*

Slet indstillede kanaler, *Vejledning s. 31*

Tilføj nye tv-kanaler, *Vejledning s. 27*

Kontakt

Kontakt Bang & Olufsen, *Vejledning s. 52*

Lyd

[Det finder du i menuen](#)

['Sound Adjustment', 22](#)

Fjern lyden, *Vejledning s. 9*

Få vist navnet på det aktive lydssystem,

Vejledning s. 38

Juster eller fjern lyden fra højttalerne,

Vejledning s. 9

[Kalibrer lyd niveaue, 6](#)

Vælg højttalere til filmlyd, *Vejledning s. 10*

Vælg højttalerkombination, *Vejledning s. 10*

Ændr lydstyrke, bas, diskant eller balance,

Vejledning s. 38

Ændr lydtype eller sprog, *Vejledning s. 9*

Master Link

[Brug et integreret musik-/videosystem, 11](#)

[Musiksystem med fjernsynet, 10–11](#)

[Indstilling af Options, 10](#)

[Tilslut dit musiksystem, 10](#)

PIN-kode

Aktiver PIN-kodesystemet, *Vejledning s. 20*

Brug din PIN-kode, *Vejledning s. 21*

Har du glemt din PIN-kode?, *Vejledning s. 21*

Ændr eller slet din PIN-kode,

Vejledning s. 20

Placering

[Placer eksterne højttalere, 3](#)

Placer fjernsynet, *Vejledning s. 40*

Placering af fjernsyn

[Det finder du i menuen 'Stand', 24](#)

Juster tv-position, *Vejledning s. 9*

Programmer standpositioner,

Vejledning s. 35

Set-top boks

[Alternativ set-top bokstilslutning, 8](#)

Betjen set-top boks, *Vejledning s. 22*

Menuen Set-top Box Controller,

Vejledning s. 23

[Set-top boks – AV-tilslutning, 7](#)

[Set-top boks – IR-sender, 7](#)

Sprog

Skift lydtype eller sprog, *Vejledning s. 9*

Stikpaneler

AV- og antennestikpanel, *Vejledning s. 45*
 Højtalerstikpanel og digitalt
 indgangsstikpanel, *Vejledning s. 44*
 Stikpanelet på fronten, *Vejledning s. 48*
 Stikpanelerne, *Vejledning s. 41*
 Tilslut ekstraudstyr, *Vejledning s. 43*

Surround sound

[Højtaleropsætning – surround sound, 3–6](#)
 Højtalerstikpanel og digitalt
 indgangsstikpanel, *Vejledning s. 44*
 Vælg højtalere til filmlyd, *Vejledning s. 10*

Tekst-tv

Aktiver undertekster fra tekst-tv,
Vejledning s. 13
 Gem foretrukne tekst-tv-sider –
 hukommelsessider, *Vejledning s. 12*
 Grundlæggende funktioner i tekst-tv,
Vejledning s. 12
 Gå direkte til en side via Fastext,
Vejledning s. 19
 Opdaterede tekst-tv-sider, *Vejledning s. 16*
 Tekst-tv – forstør, miks og afdæk,
Vejledning s. 16

Tilslutninger

Antenne- og lysnettilslutning, *Vejledning s. 42*
[Dekoder – AV- eller RF-dekoder, 9](#),
Vejledning s. 45
[Dekoder – to dekodere, 9](#)
[Det finder du i menuen 'Connections', 24](#)
 Ekstra videoudstyr, *Vejledning s. 43*
 – DVD-afspiller, AV 2 Expander,
 videobåndoptager, set-top boks, videospil,
 videokamera osv.
 Hovedtelefoner, *Vejledning s. 48*
[Linkrumstilslutninger, 14](#)
[Musiksystem, – slutte til fjernsynet, 10](#),
Vejledning s. 43
 Stikpanelet på fronten, *Vejledning s. 48*
 Registrer ekstra videoudstyr,
Vejledning s. 32

[Set-top boks – Alternativ set-top boks-
 tilslutning, 8](#)

[Set-top boks – AV-tilslutning, 7](#)

[Set-top boks – IR-sender, 7](#)

Stikpaneler, *Vejledning s. 41 og 48*

Tilslut fjernsynet, *Vejledning s. 42*

[Tilslut højtalere, 4](#)

Timer

Aktiver Timer-afspilningsfunktionen,
Vejledning s. 19
[Det finder du i menuen 'Activate Timer', 19](#)
 Få fjernsynet til at starte og stoppe
 automatisk, *Vejledning s. 18*
 Få vist, rediger eller slet en Timer,
Vejledning s. 19
 Indtast indstillinger for det indbyggede ur,
Vejledning s. 34

Tv-kanaler

[Det finder du i menuen 'Edit TV list', 20](#)
 Find tilgængelige kanaler, *Vejledning s. 26*
 Flyt indstillede kanaler, *Vejledning s. 29*
 Få vist kanallisten, *Vejledning s. 8*
 Juster indstillede tv-kanaler, *Vejledning s. 28*
 Navngiv indstillede kanaler, *Vejledning s. 30*
 Slet indstillede kanaler, *Vejledning s. 31*
 Tilføj nye tv-kanaler, *Vejledning s. 27*
 Vælg en tv-kanal, *Vejledning s. 8*

Undertekster

Undertekster fra tekst-tv, *Vejledning s. 13*

Ur

[Det finder du i menuen 'Clock', 24](#)
 Indtast indstillinger for det indbyggede ur,
Vejledning s. 34

Vedligeholdelse

Håndter fjernsynet, *Vejledning s. 40*
 Skift batterier på Beo4, *Vejledning s. 47*
 Vedligehold fjernsynet, *Vejledning s. 46*

Videokamera

Kopier fra et videokamera til et videobånd,
Vejledning s. 49
 Se optagelser fra et videokamera,
Vejledning s. 49
 Tilslut et videokamera, *Vejledning s. 48*