

Руководство

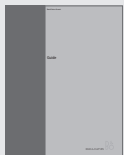

С информацией, содержащейся на компакт-диске CD-ROM, можно также ознакомиться на web-сайте фирмы Bang & Olufsen;
www.bang-olufsen.com
или получить ее у торгового представителя.

Обозначения, применяемые в Руководстве

Кнопки на пульте дистанционного управления Beo4

TV
LIST
▲
▼

Дисплей на пульте дистанционного управления Beo4

STORE

Дисплей на экране телевизора

TV 12

Инструкции по эксплуатации

В этом Руководстве содержится вся необходимая Вам информация по изделию Bang & Olufsen.

По вопросам поставки, установки и настройки приобретенного Вами изделия обращайтесь к торговому представителю фирмы Bang & Olufsen. Однако вся информация, требующаяся для установки и настройки изделия, изложена в Руководстве и имеется на компакт-диске CD-ROM. Она будет полезна при переносе Вашего изделия в другое место или при последующем расширении Вашей системы.

И в Руководстве, и на компакт-диске CD-ROM имеется указатель, который поможет Вам быстро найти более подробную информацию на интересующую Вас тему.

Прилагаемый компакт-диск CD-ROM содержит файл в формате PDF. Для открытия данного файла формата PDF на Вашем компьютере должна быть установлена программа Acrobat Reader. Если у Вас нет этой программы, ее можно установить с данного диска CD-ROM. После установки выберите файл на нужном Вам языке, и Справочник для пользователя откроется.

Первое знакомство с телевизором Bang & Olufsen, 4

Ознакомьтесь с тем, как использовать пульт ДУ Beo4 и вызывать меню на экран телевизора.

Повседневное использование, 7

Ознакомьтесь с тем, что необходимо знать о повседневном использовании Вашего телевизора, в том числе как создавать и использовать Группы и как использовать функции телетекста.

Расширенные функции управления, 17

Все, что необходимо знать для использования расширенных функций телевизора, таких как таймер воспроизведения и таймер выключения, система pin-кода, а также подключение видеомagniтофона BeoCord V 8000.

Настройка и предпочитаемые параметры, 27

Ознакомьтесь с тем, как настраивать каналы. Кроме того, эта глава содержит информацию о настройках времени, даты, положений подставки, изображения и звука.

Размещение и соединения, уход и обслуживание, 41

Ознакомьтесь с тем, как перенести и разместить Ваш телевизор, подключить дополнительное видеооборудование, ознакомьтесь с размещением разъемов и закрывающихся панелей.

Указатель, 48

Пульт дистанционного управления Beo4 дает Вам возможность управлять всеми функциями. При использовании функции на дисплее Beo4 или на экране телевизора появляется соответствующая информация.

Включение телевизора	TV
Включение устройства set-top box	SAT
Выбор каналов или страниц телетекста либо ввод данных в экранных меню	0 – 9
Ввод информации в экранных меню. Нажмите « ◀ » или « ▶ », когда телевизор включен, для выбора ранее созданной группы программ	◀ ▶
Подтверждение и сохранение инструкций или значений	GO
Нажмите для перехода вверх/вниз по списку каналов или позиций меню	▲ ▼
Вызов на дисплее Beo4 дополнительных функций, например, FORMAT	LIST

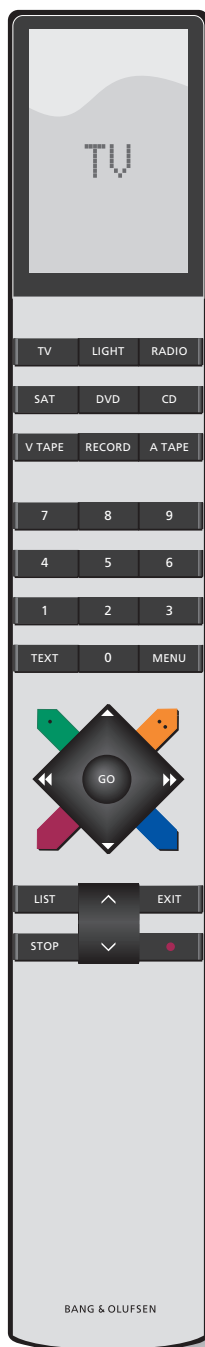

TV	На дисплее Beo4 указываются выбранное Вами устройство или дополнительные функции, вызываемые при нажатии кнопки LIST
FORMAT	
MENU	Вызов основного меню
TEXT	Включение телетекста
^	Регулировка громкости звука; при нажатии в центре звук отключается
▼	
EXIT	Выход из всех экранных меню
•	Переключение телевизора в дежурный режим

Информацию о том, как добавлять дополнительные функции, отображаемые на дисплее пульта Beo4, см. в главе «*Настройка Beo4*» на компакт-диске CD-ROM.

Информация на дисплее и меню

Информация о выбранных устройствах отображается в верхней части экрана. Экранные меню позволяют Вам изменять настройки.

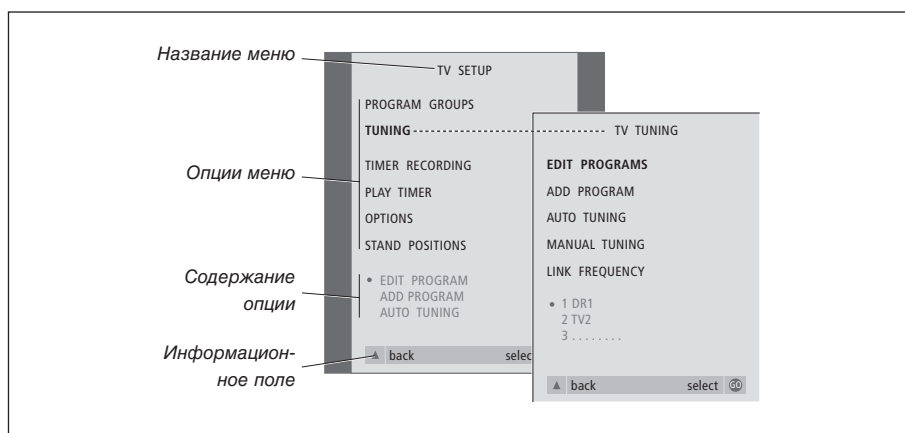
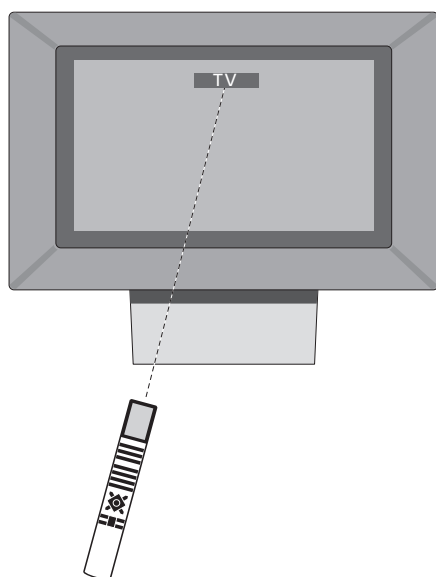

Как пользоваться параметрами меню...

Нажмите для включения ТВ **TV**

Нажмите для вызова меню TV SETUP **MENU**

Нажмите для перемещения между различными опциями меню. Нажимайте **▲** до тех пор, пока из подсвеченного раздела не произойдет возврат на предыдущий уровень иерархического меню **▼**

Нажмите для показа различных значений **◀ ▶**

Нажмите для вызова меню или сохранения выбранного Вами значения **GO**

Нажмите для выхода из всех меню **EXIT**

В этой главе содержится информация об основных функциях Вашего телевизора.

Информация о более сложных функциях, таких как таймеры воспроизведения, дежурного режима, защита системы рпн-кодом, приведена в главе “*Расширенные функции управления*” на стр. 17.

Просмотр ТВ программ, 8

- Выбор ТВ канала
- Вызов списка ТВ каналов
- Поворот телевизора

Регулировка параметров изображения и звука, 10

- Регулировка или приглушение звука
- Изменение типа или языка звукового сопровождения
- Изменение баланса или комбинации акустических колонок
- Выбор другого формата изображения

Телетекст, 12

- Основные функции телетекста
- Сохранение в памяти любимых страниц
- Повседневное применение страниц памяти

Использование Групп, 14

- Выбор каналов в Группе
- Создание Групп
- Перенос каналов в Группе

Просмотр ТВ программ

Операции, описанные на этих страницах, используются ежедневно.

Выберите номер ТВ канала и переключитесь на другой канал или источник. Кроме того, Вы можете вызвать список ТВ каналов на экран.

Если Ваш телевизор оснащен поворотной подставкой или основанием с электроприводом (приобретается по дополнительному заказу), то Вы можете отрегулировать положение телевизора.

Вы также можете выбрать канал из созданной Вами Группы каналов. Для получения дополнительной информации о Группках см. главу “Использование Групп” на стр. 14.

Выбор ТВ канала

Когда Вы включаете телевизор, он начинает показывать последний просматривавшийся канал.

Нажмите для включения ТВ

TV

TV 2

Нажмите кнопку с номером канала для прямого переключения на данный канал

0 – 9

Нажмите для поочередного переключения каналов

▲
▼

Нажмите для перевода телевизора в режим готовности

•

Нажатие кнопки 0 позволяет переключаться между текущим и предыдущим каналами ТВ.

Вызов списка ТВ каналов

В списке приведены все Ваши ТВ каналы, которые можно вызвать на экран. Список содержит номера и названия каналов; он может содержать до 99 ТВ каналов. Вы также можете вызвать список Групп каналов.

Нажмите для включения ТВ

TV

BBC

Нажмите кнопку GO и удерживайте ее в нажатом положении для вызова списка ТВ каналов на экран

GO

Для выбора канала введите его номер или...

0 – 9

...нажимайте до тех пор, пока нужный канал не будет подсвечен

▲
▼

Нажмите для включения выбранного канала, или...

GO

...нажмите для выхода из меню

EXIT

Вызов списка каналов определенной Группы...

Нажмите для включения ТВ

TV

BBC

Несколько раз нажмите ◀ или ▶ для переключения между Вашими Группами

◀ ▶

MY GROUP

Нажмите для вызова выбранной Группы

GO

Нажмите и удерживайте для вызова списка каналов данной Группы

GO

Нажмите ◀ или ▶ для просмотра списков каналов других Групп

◀ ▶

Поворот телевизора

Если у Вас имеется подставка или основание с электроприводом, то Вы можете поворачивать телевизор с помощью пульта дистанционного управления Beo4.



Список каналов ТВ вызван на экран. Он информирует Вас обо всех имеющихся каналах ТВ.

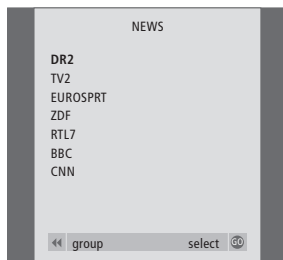

Список Групп... Каналы ТВ, включенные в отдельные Группы, также указываются в общих списках всех настроенных каналов ТВ.

Нажимайте до тех пор, пока на дисплее Beo4 не будет отображено STAND

LIST

STAND

Нажмите «**◀**» или «**▶**» для поворота ТВ влево или вправо, или...

◀ ▶

...используйте цифровые кнопки для выбора заранее определенного положения; 1 соответствует крайнему левому положению, 9 соответствует крайнему правому положению

1 – 9

Дальнейшие сведения о том, как запрограммировать положения телевизора при просмотре, см. в главе "Установка положений для поворота телевизора" на стр. 36.

Регулировка изображения и звука

Вы можете выполнить несколько регулировок звука Вашего телевизора.

Вы в любой момент можете отрегулировать громкость или полностью выключить звук.

Если программы транслируются с несколькими типами звукового сопровождения или на нескольких языках, то Вы можете выбрать нужный Вам тип звукового сопровождения или язык.

Если акустические колонки подключены к телевизору, то Вы можете настроить их баланс.

Вы можете сменить формат изображения либо прослушивать звуковое сопровождение через громкоговорители телевизора без вывода изображения на экран телевизора.

Регулировка или отключение звука

В любое время Вы можете регулировать громкость или отключать звук.

Нажмите на край клавиши для повышения или понижения громкости



VOL 26

Нажмите на середину клавиши для отключения звука



MUTE

Нажмите на любой край клавиши для восстановления звука



Продолжительное прослушивание записей на большой громкости может повредить слух!

Изменение типа или языка звукового сопровождения

Все названия типов звукового сопровождения указываются на экране во время выполнения данной операции.

Нажимайте до тех пор, пока на дисплее пульта Beo4 не будет отображено SOUND

LIST

SOUND

Нажмите для вызова на дисплее типа звукового сопровождения

GO

STEREO

Нажмите GO несколько раз для переключения типа звукового сопровождения или языка многоязычного канала

GO

GO

Нажмите для выхода из функции SOUND

EXIT

Для вызова функции SOUND на дисплее Beo4 необходимо сначала добавить ее в рабочий список функций Beo4. Дальнейшую информацию см. в главе "Настройка Beo4" на компакт-диске CD-ROM.

Вы можете сохранить предпочитаемый тип звукового сопровождения в ходе настройки каналов ТВ. Дальнейшую информацию см. в главе "Редактирование каналов" на стр. 30.

ПРИМЕЧАНИЕ! Дальнейшую информацию о том, как подключить акустические колонки см. в главе "Панели разъемов" на стр. 44. Дальнейшую информацию о пространственном звучании см. в главе "Подсоединение акустических колонок – объемное звучание" на компакт-диске CD-ROM.

Изменение баланса или комбинации акустических колонок

После подключения акустических колонок к Вашему телевизору Вы можете в любое время отрегулировать баланс и изменить комбинацию акустических колонок.

Нажимайте до тех пор, пока на Veo4 не будет отображено SPEAKER

LIST
SPEAKER

Нажмите для смещения баланса между левыми и правыми акустическими колонками

◀ ▶

Нажмите для выбора комбинации акустических колонок

1 – 3

Нажмите для удаления опции SPEAKER с дисплея Veo4 и возврата к использовавшемуся устройству

EXIT

Комбинации акустических колонок

SPEAKER 1

Звук идет только через громкоговорители телевизора.

SPEAKER 2

Стереозвук идет через две внешние передние акустические колонки.

SPEAKER 3

Громкоговорители телевизора и внешние передние колонки активны.

Для получения дополнительной информации о настройке комбинации акустических колонок см. главу "Выбор комбинации акустических колонок" на компакт-диске CD-ROM.

Выбор формата изображения

Телевизор всегда обеспечивает наилучшее возможное изображение. Он автоматически регулирует изображение для заполнения как можно большей части экрана. Однако Вы можете выбрать предпочтительный формат изображения самостоятельно.

Нажимайте до тех пор, пока на Veo4 не будет отображено FORMAT

LIST
FORMAT

Нажмите номер требуемого формата изображения

0 – 3

Если Вы выбрали FORMAT 1..

Нажмите ◀ или ▶ для выбора вариантов для этого формата

◀ ▶

Если Вы выбрали FORMAT 1 или FORMAT 2..

Нажимайте ▲ или ▼ для смещения изображения вверх и вниз

▲
▼

Нажмите для выхода из функции FORMAT

EXIT

В режиме FORMAT 1 телевизор автоматически выбирает самое большое изображение и широкоэкранный режим.

Предусмотренные форматы изображения

FORMAT 0

Прекращает вывод изображения на экран телевизора. Этот режим удобен, например, в случае, когда Вы прослушиваете аудио CD на подключенном проигрывателе компакт-дисков DVD 1 и не хотите, чтобы на экране телевизора отображалось меню аудио CD. Для того чтобы изображение появилось вновь, нажмите кнопку источника, например, TV.

FORMAT 1

Для стандартных ТВ изображений. Доступны два варианта: 15:9 и Широкоэкранный просмотр (для самого большого изображения).

FORMAT 2

Для изображения с полями. Если Вы выберете FORMAT 2, вертикальный размер изображения будет отрегулирован автоматически. Это гарантирует, что будут показаны названия каналов или субтитры, если они имеются в транслируемой программе.

FORMAT 3

Для широкоэкранных изображений 16:9. FORMAT 3 обычно выбирается автоматически. В противном случае, Вы можете выбрать данный формат самостоятельно.

Если Вы выбрали канал и вещатель предлагает услуги телетекста, то телевизор обеспечит доступ к страницам телетекста и к страницам, на которые в них имеются ссылки.

Кнопки направления на Beo4, шкала меню в верхней части экрана и высвечивающийся курсор помогут Вам за одну операцию перейти к нужной странице. Открыв нужную страницу, Вы сможете приостановить смену подстраниц для удобства просмотра текста.

Телевизор может сохранить в памяти Ваши любимые страницы, вызвать предыдущую страницу или скрытые сообщения или помочь Вам переключиться на телетекст другого канала.

Для того чтобы Ваши любимые страницы появлялись первыми, при вызове телетекста сохраните их как страницы памяти.

Если Вы сохраните страницу телетекста с субтитрами в странице памяти с номером 9, то Вы сможете активировать субтитры автоматически.

ПРИМЕЧАНИЕ! Если Ваш телевизор подключен кабелем BeoLink к другому телевизору, сохраненные страницы памяти не могут совместно использоваться обоими телевизорами. Страницы памяти должны сохраняться отдельно на всех сопряженных телевизорах.

Основные функции телетекста

Управление страницами телетекста осуществляется с помощью шкалы меню в верхней части страницы телетекста.



- > Нажмите **TEXT** для вызова телетекста и **EXIT** – для выхода из телетекста.
- > Если Вы нажмете **EXIT** и выйдете из телетекста до открытия затребованной страницы, то в момент обнаружения данной страницы на дисплее появится сообщение **TEXT**.
- > Нажмите **GO** для просмотра данной страницы.

Если Вы включаете другой канал или завершаете работу телетекста выбором нового источника, то сообщение о найденной новой странице не выводится.

Для перехода на новую страницу...

- > Введите номер требуемой страницы или...
- > ...нажмите **◀** для перемещения высвеченного курсора на **PAGE**.
- > Нажмите **▲** или **▼** для передвижения между страницами; для ускоренного передвижения удерживайте их в нажатом положении.
- > Нажмите **GO** для просмотра страниц индекса (100, 200, 300 и т.д.).

Для перехода с использованием ссылок на страницу...

- > Нажмите **▶** для переноса курсора шкалы на **POINT**.
- > Нажмите **GO** или **▼** для расположения курсора на данной странице.
- > С помощью кнопок направления переведите курсор на ссылку страницы и затем нажмите **GO**.

Для возврата на предыдущую страницу...

- > При переходе на другую страницу с помощью **POINT** опция **POINT** на шкале меню изменится на **RETURN**.
- > Нажмите **GO** для возврата на предыдущую страницу.

*RETURN переведет Вас только на одну страницу назад. Возврат на другие ранее просмотренные страницы осуществляется с помощью функций **PAGE** или **MEMO**.*

Для переключения на другую систему телетекста...

- > Нажмите **▶** для переноса высвеченного курсора на **PROGRAM**. Если Вами составлены страницы памяти, то при включении телетекста высветится **MEMO**. Нажмите **▲** или **▼** при высвеченной **MEMO** для поиска **PROGRAM**.
- > Нажмите **GO** для вызова списка каналов.
- > Нажмите **▲** или **▼** для поиска требуемого канала.
- > Нажмите **GO** для переключения на другую систему телетекста.

Для останова автоматически сменяющихся подстраниц...

- > Нажмите **STOP** для останова автоматически сменяющихся подстраниц или...
- > ...переведите курсор шкалы на **HALT** и нажмите **GO**. **HALT** будет заменен номером из четырех цифр.
- > С помощью **▼** и **▲** перейдите на нужную подстраницу или...
- > ...введите ее номер, используя кнопки с цифрами на пульте Beo4.
- > Нажмите **GO** для обратного перехода к автоматической смене подстраниц.

Для вызова скрытых сообщений и т.п. ...

- > Переведите курсор шкалы на **▶**.
- > Нажмите **GO** для переключения **SETUP** на **REVEAL**.
- > Еще раз нажмите **GO** для показа скрытого текста на текущей странице.

Сохранение в памяти любимых страниц

Девять страниц памяти доступны для любого канала службы телетекста.

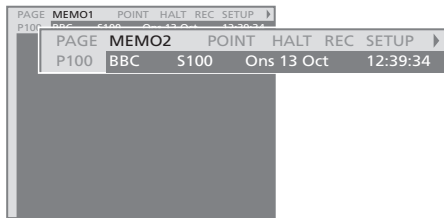

Для создания страницы памяти...

- > Найдите часто просматриваемую страницу.
- > Нажмите ◀ или ▶ для перемещения курсора по шкале меню на SETUP и затем нажмите GO. 9 свободных позиций MEMO показаны под номерами. Первая позиция высвечена.
- > Нажмите GO для сохранения текущей страницы. Курсор переходит на следующую свободную позицию MEMO.
- > Выберите следующую страницу телетекста, которую Вы хотите сохранить, с помощью цифровых кнопок на пульте Beo4.
- > Повторите вышеописанные действия для сохранения других страниц.
- > Для выхода из функции настройки MEMO нажмите ◀ или ▶, для того чтобы перевести курсор на BACK, и затем нажмите GO.
- > Нажмите EXIT для выхода из телетекста.

Если Вы хотите, чтобы имеющиеся субтитры телетекста автоматически появлялись на экране при включении определенного канала, сохраните страницу с субтитрами телетекста как страницу памяти 9.

Для удаления страницы памяти...

- > Нажмите ◀ или ▶ для перевода курсора на SETUP и затем нажмите GO.
- > Переведите курсор на страницу памяти, которую Вы хотите удалить, и затем нажмите желтую кнопку.
- > Еще раз нажмите желтую кнопку для подтверждения.

Повседневное применение страниц памяти

Вы можете быстро вызывать сохраненные страницы памяти, например, если перед Вашим уходом на работу Вы хотите проверить информацию телетекста о ситуации на дорогах.

Для просмотра страниц памяти...

- > Нажмите TEXT для вызова телетекста.
- > Нажмите ▲ или ▼ для перехода между страницами памяти.
- > Нажмите EXIT для выхода из телетекста.

Использование Групп

Если Вы сохранили много каналов и Вам требуется быстро найти избранные каналы без необходимости просмотра каждый раз всего списка, Вы можете сохранить их в Группе. После этого Вам уже не придется каждый раз переключаться через каналы, которыми Вы никогда не пользуетесь.

Назовите Группы по именам тех, кто смотрит включенные в них каналы, например, “Папа” или “Мария” – или в соответствии с тематическим содержанием включенных в них каналов, например, “Новости” или “Спорт”.

После выбора ранее составленной Вами отдельной Группы Вы можете последовательно просматривать только те каналы ТВ, которые включены в данную Группу. Для просмотра другого набора каналов переключитесь на другую Группу, а для просмотра всех настроенных каналов ТВ – перейдите из GROUPS в TV.

Выбор каналов в Группе

Вы можете получить доступ к Вашим Группам путем включения режима работы с Группами. С помощью кнопок направления выберите требуемую Группу и просмотрите список каналов, включенных в данную Группу.

Нажмите для включения ТВ

TV

Перейдите влево или вправо до появления Ваших Групп на дисплее

◀ ▶

MY GROUP

После обнаружения требуемой Группы подтвердите Ваш выбор нажатием кнопки GO

GO

NEWS

Просмотрите имеющиеся в данной Группе каналы, перемещаясь вверх или вниз по списку

▲

▼

Нажимайте цифровые кнопки для выбора нужного канала

1 – 9

TV 2

BBC

Переход от Группы к Группе осуществляется перемещением влево или вправо – нажмите GO для вызова Группы

◀ ▶

SPORT

GO

Для просмотра списка каналов в текущей Группе нажмите кнопку GO, удерживая ее в нажатом положении, в режиме работы с Группами. Для выбора всех доступных ТВ каналов нажмите TV.

Создание Групп

Вы можете создать до восьми различных Групп. Каждая Группа может содержать до 18 каналов. Один и тот же канал может включаться в различные Группы.

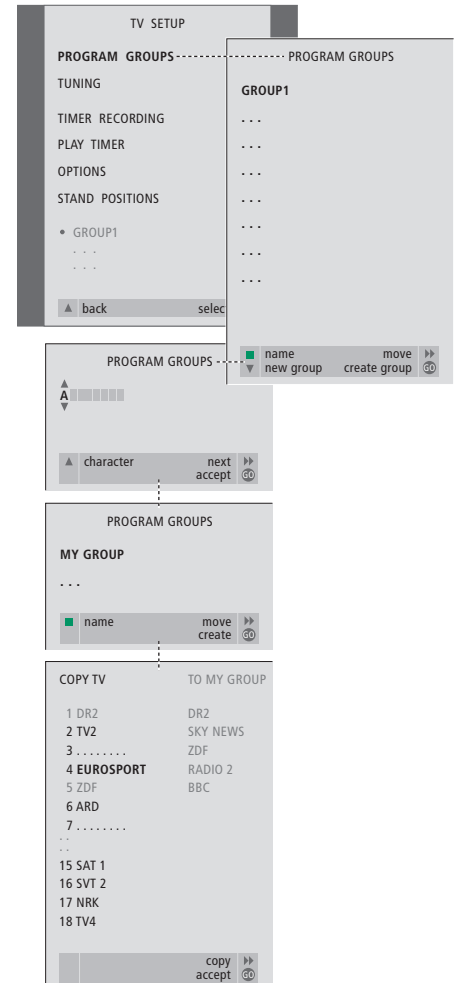

Перенос каналов в Группе

Вы можете изменять очередность каналов в списке каналов Группы и удалять каналы из Группы.

- > Нажмите **TV** для включения телевизора.
- > Нажмите **MENU** для вызова меню TV SETUP, опция PROGRAM GROUPS высвечивается на дисплее.
- > Нажмите **GO** для вызова меню PROGRAM GROUPS.
- > Нажмите **▼** для переноса курсора на пустую Группу и затем – зеленую кнопку для включения функции присвоения названия новой Группе.
- > Нажмите **▲** или **▼** для выбора знаков.
- > Нажмите **◀** или **▶** для перехода к следующей или предыдущей позиции знака в слове.
- > Нажмите **GO** для сохранения названия и еще раз нажмите **GO** для включения функции копирования каналов в новую Группу.
- > С помощью **▲** или **▼** выберите канал, который Вы хотите включить в новую Группу.
- > Нажмите **▶▶** для копирования канала ТВ в Вашу Группу.
- > Нажмите **GO** для сохранения Вашей Группы после завершения копирования каналов.
- > Нажмите **▲** для возврата к предыдущим меню или нажмите **EXIT** для прямого выхода из экранных меню.

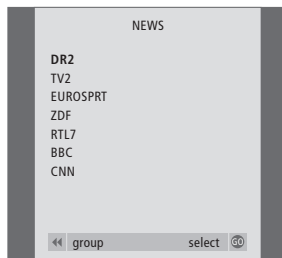

- > Нажмите **TV** для включения телевизора.
- > Нажмите **MENU** для вызова меню TV SETUP, опция PROGRAM GROUPS высвечивается на дисплее.
- > Нажмите **GO** для вызова меню PROGRAM GROUPS.
- > Нажмите **▼** для высвечивания Группы и затем – **GO** для ее выбора.
- > Нажмите **▼** для высвечивания канала, который Вы хотите перенести или удалить.
- > Нажмите **▶▶** для вынесения канала из списка и затем нажмите **▲** или **▼** для переноса его на новую позицию.
- > Нажмите **◀◀** для переноса канала назад в список или нажмите желтую кнопку для его удаления. При удалении канала из списка число оставшихся в Группе каналов сокращается.
- > Если канал занял место другого канала, перенесите этот канал на новую позицию.
- > После окончания переноса или удаления каналов в Группе нажмите **GO** для сохранения данной Группы.
- > Нажмите **▲** для возврата к предыдущим меню или нажмите **EXIT** для прямого выхода из экранных меню.

Каналы set-top box не могут быть объединены с каналами ТВ в одну Группу.

Ознакомьтесь с тем, как выполнять более сложные, чем при ежедневном использовании, операции управления телевизором.

Кроме того, в главе приведены сведения о том, как управлять подключенным устройством set-top box.

О том, как автоматически включать и выключать Ваш телевизор, 18

- Перед началом использования устройства...
- Таймер включения и таймер режима готовности
- Просмотр, редактирование или удаление таймера

Система защиты pin-кодом, 20

- Активация системы защиты pin-кодом
- Изменение или удаление Вашего pin-кода
- Использование Вашего pin-кода
- Если Вы забыли Ваш pin-код...

Работа устройства set-top box, 22

- Меню Set-top Box Controller
- Универсальные операции Beo4
- Использование собственного меню устройства set-top box
- Использование устройства set-top box в сопряженной комнате

Если Вы пользуетесь кассетным видеомagneфоном BeoCord V 8000..., 24

- Воспроизведение и поиск на кассете
- Программирование записи из системы телетекста
- Запись из экранного меню
- Проверка запрограммированной записи

О том, как автоматически включать и выключать Ваш телевизор

Если Ваш телевизор оснащен модулем Master Link, поставляемым по дополнительному заказу, Вы можете запрограммировать его на самостоятельное включение или выключение с помощью функций воспроизведения по таймеру и включения по таймеру режима ожидания.

Введите восемь рабочих значений таймера и вызовите список установленных значений на экран. В этом списке Вы можете отредактировать или отменить значения таймера.

Если Ваш телевизор является частью аудио или видеосистемы Bang & Olufsen и связан с ней кабелем Master Link, то эти системы могут выполнять функции воспроизведения по таймеру или включения по таймеру режима ожидания.

Если Вы хотите запрограммировать таймер, убедитесь в том, что встроенные часы установлены на правильное время. Дальнейшую информацию см. в главе “Установка времени и даты” на стр. 37.

Перед началом использования устройства...

Если к Вашему телевизору через кабель Master Link подключено аудио или видеорустройство Bang & Olufsen, Вы можете включить его в или исключить из набора временных функций с помощью меню Play Timer. Например, установите меню Play Timer в положение ON, а меню Play Timer аудиосистемы в положение OFF, если хотите, чтобы временные функции относились только к работе телевизора.

Для включения функции таймера...

- > Нажмите MENU для вызова меню TV SETUP и затем нажмите ▼ для высвечивания опции PLAY TIMER.
- > Нажмите GO для вызова меню PLAY TIMER. TIMER ON/OFF высвечивается на экране.
- > Нажмите GO для вызова меню TIMER ON/OFF.
- > Нажмите ◀ или ▶ для показа ON.
- > Нажмите GO для сохранения данного положения.

Для дополнительной информации о включении/выключении таймера подключенного аудио или видеорустройства Bang & Olufsen см. Руководство, входящее в его комплект поставки.

Таймер включения и таймер режима готовности

Вы можете настроить Ваш телевизор на автоматическое включение и выключение в одно и то же время и в один и тот же день недели.

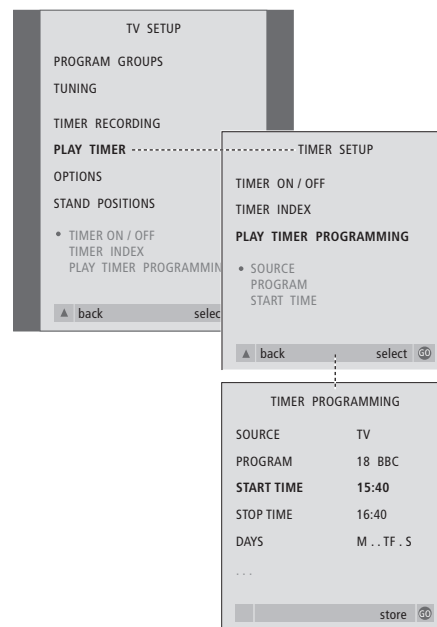

Система выведет:

- M... Понедельник
- T... Вторник
- W... Среда
- T... Четверг
- F... Пятница
- S... Суббота
- S... Воскресенье

ПРИМЕЧАНИЕ! Если Ваш телевизор установлен в сопряженной комнате, программирование таймера должно выполняться через систему главной комнаты.

Просмотр, редактирование или удаление таймера

Вызовите на экран список настроек таймера, которые Вы ввели. В этом списке Вы можете отредактировать или отменить значения таймера.

Для введения значений таймера включения или таймера режима готовности...

- > Нажмите **MENU** для вызова меню TV SETUP и затем нажмите **▼** для высвечивания опции PLAY TIMER.
- > Нажмите **GO** для вызова меню PLAY TIMER и затем **▼** для высвечивания опции PLAY TIMER PROGRAMMING.
- > Нажмите **GO** для вызова меню TIMER PROGRAMMING.
- > Нажмите **▲** или **▼** для перемещения по списку меню.
- > Для ввода информации используйте цифровые кнопки или нажмите **◀** или **▶** для просмотра опций по каждому пункту. Когда надпись DAYS подсвечена, нажмите **▶▶** один раз, чтобы перемещаться по дням, и **▲** или **▼** для удаления ненужного дня. Нажмите **▶▶** для перехода на следующий день или **◀◀** для перехода назад на предыдущий день. Когда на экране отображен(-ы) нужный Вам день (нужные Вам дни) недели, нажмите **GO** для подтверждения этого дня (этих дней).
- > Когда Вы заполните требуемую информацию, нажмите **GO** для сохранения Ваших настроек таймера.
- > Нажмите **EXIT** для выхода из всех меню.

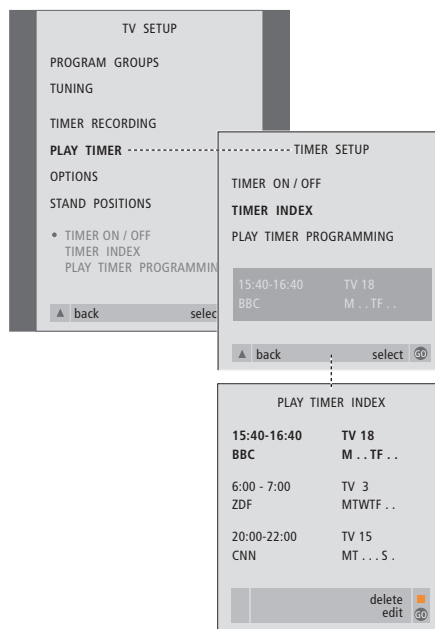

Просмотр, редактирование и отмена настроек таймера включения...

- > Выберите **TIMER INDEX** из меню **TIMER SETUP** для вызова списка значений таймера. Первое значение таймера в списке высвечивается на экране.
- > Нажмите **▲** или **▼** для перевода курсора на значение таймера, которое Вы хотите отредактировать.
- > Для редактирования значения нажмите **GO** и выполните действия, описанные слева.
- > Для удаления выбранного значения нажмите желтую кнопку.
- > Если Вы передумали, нажмите **◀◀** для возвращения значения назад в список. Вы также можете нажать **EXIT** для выхода из всех меню.
- > Еще раз нажмите желтую кнопку для удаления значения.

Система защиты pin-кодом

Использовать систему защиты pin-кодом или отказаться от нее – решать Вам. Система защиты pin-кодом становится неактивной, когда Вы стираете pin-код.

Система защиты pin-кодом предназначена для обеспечения невозможности использования Вашего телевизора лицами, которые не знают pin-код.

Когда телевизор отключается от электрической сети более чем на 15–30 минут, включается система защиты pin-кодом.

Если Вы снова подключаете телевизор к электрической сети и включаете его, то телевизор, поработав 4 минуты, автоматически выключается. После ввода pin-кода нормальная работа телевизора возобновляется.

Если Вы утратите или забудете свой код, свяжитесь с Вашим торговым представителем фирмы Bang & Olufsen для получения мастер-кода, отключающего Ваш pin-код.

Активация системы защиты pin-кодом

Вызовите меню TV SETUP на экран, включите меню PINCODE и выберите одно из подменю.

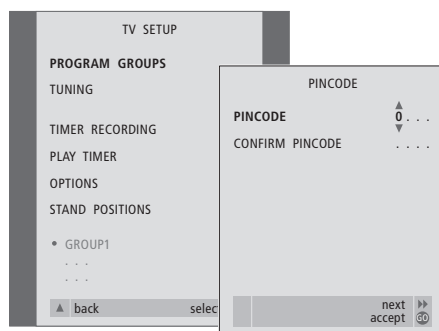

Для активации системы защиты pin-кодом...

- > Нажмите **MENU** для вызова меню TV SETUP.
- > Нажмите **◀** дважды, после чего нажмите **STOP**. На экране появляется меню PINCODE.
- > Используйте цифровые кнопки или **▲ ▼** на пульте Beo4 для ввода четырех цифр кода. Нажмите **◀** для возврата к ошибочно введенным цифрам и исправьте их с помощью **▲** или **▼**.
- > Нажмите **GO** после введения последней цифры кода.
- > Повторно введите Ваш код для подтверждения и затем еще раз нажмите **GO**. Если второй введенный код не соответствует первому, цифры удаляются, и Вам придется ввести правильный код еще раз.

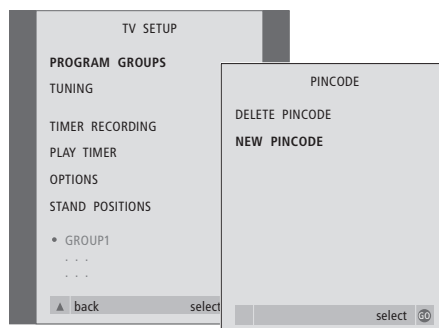

Для изменения или удаления pin-кода...

- > Нажмите **MENU** для вызова меню TV SETUP.
- > Нажмите **◀** дважды, после чего нажмите **STOP**. На экране появляется меню PINCODE.
- > Введите правильный pin-код для изменения или удаления функций pin-кода.
- > Для изменения Вашего кода введите цифры кода с помощью цифровых кнопок или **▲ ▼** и затем нажмите **GO**. Повторно введите код для подтверждения.
- > Для удаления Вашего кода выберите опцию DELETE PINCODE и затем нажмите **GO**.

Для отмены ввода кода...

- > Нажмите **STOP**. Ввод отменяется, и поля ввода очищаются.

ПРИМЕЧАНИЕ! Вы можете изменить Ваш pin-код не более пяти раз в течение трехчасового периода.

Использование Вашего pin-кода

Если Ваш телевизор был отключен от электрической сети на 15–30 минут, то, когда Вы снова включите его, на экран будет выведено приглашение ввести Ваш pin-код.

Если Вы не введете pin-код, то спустя приблизительно 5 минут телевизор перейдет в дежурный режим.

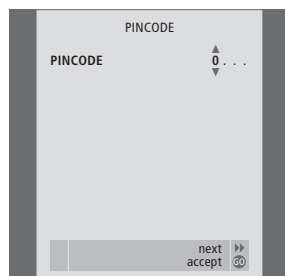

При включенном телевизоре...

- > Введите цифры кода с помощью цифровых кнопок или ▲ ▼.
- > Нажмите GO после ввода последней цифры кода.
- > Телевизор вновь включается.

В случае пятикратного ввода неправильного кода телевизор отключается на три часа, и в течение этого периода времени его работа невозможна.

Примерно за 30 секунд до того, как система автоматически переключится в дежурный режим, становится невозможным управлять им с пульта ДУ.



Если Вы забыли Ваш код...

- > Обратитесь к торговому представителю фирмы Bang & Olufsen за получением пятизначного мастер-кода.
- > Когда на экран телевизора будет выведено приглашение ввести Ваш pin-код, нажмите и удерживайте ◀ для вызова меню MASTERCODE.
- > Введение цифр кода с помощью цифровых кнопок или ▲ ▼ и последующее нажатие GO деактивирует Ваш pin-код и включит Ваш телевизор.

Встроенный модуль Set-top Box Controller выполняет интерпретацию команд, поступающих от выбранного Вами устройства set-top box и пульта ДУ Beo4. При подключенном устройстве set-top box Вы можете использовать пульт ДУ Beo4 для доступа к программам и функциям, предоставляемым этим устройством.

Некоторые функции могут использоваться на Beo4 сразу же после включения устройства set-top box. Дополнительные функции доступны в меню Set-top Box Controller, которое Вы можете вызвать на экран.

Меню Set-top Box Controller

Ознакомьтесь с тем, какие кнопки пульта Beo4 активируют конкретные услуги или функции на Вашем устройстве set-top box и вызывают на экран меню Set-top Box Controller.

Нажмите для включения устройства set-top box

SAT

Нажмите для вызова меню Set-top Box Controller

MENU

Нажмите цифровую кнопку, которая активирует нужную Вам функцию, или...

1 – 9

...нажмите одну из цветных кнопок для активации функции

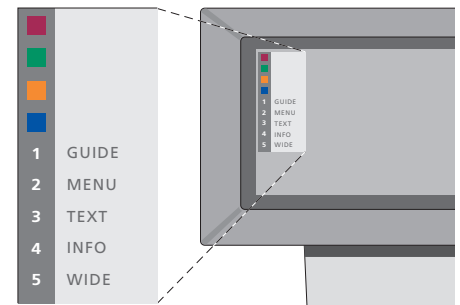

Пример меню устройства Set-top Box Controller – Кнопки на пульте Beo4 изображены слева от меню, а кнопки на устройстве set-top box – справа.

Универсальные операции Beo4

Если Вы знаете, какая кнопка Beo4 включает нужную Вам функцию, то Вы можете вызвать функцию, не вызывая сначала меню Set-top Box Controller.

Когда Ваше устройство set-top box активировано...

Нажмите GO, а затем цифровую кнопку, которая активирует нужную Вам функцию

GO
0 – 9

Нажмите GO, а затем ▲ или ▼ для прямого перехода к программам вверх или вниз

GO
▲
▼

Нажмите кнопку GO и удерживайте ее в нажатом положении для появления на экране программы передач или баннера текущей и следующей программ "Now/Next", в зависимости от типа Вашего устройства set-top box

GO

Использование собственного меню устройства set-top box

Как только Вы активируете устройство set-top box, Вы получаете с пульта Beo4 доступ к собственным меню устройства set-top box, например, к программе передач.

Когда отображено собственное меню устройства set-top box...

Перемещение курсора вверх или вниз

▲
▼

Перемещение курсора

◀ ▶

Выбор и активация функции

GO
GO

Нажмите GO, а затем ◀ или ▶ для перемещения по страницам меню или в списках программ

GO
◀ ▶

Выход из меню или возврат в предыдущее меню

STOP

Выход из меню, входы и выходы в различные режимы, например, радио

EXIT

Используйте цветные кнопки в соответствии с инструкциями меню Вашего устройства set-top box

■ ■
■ ■

Когда в качестве источника выбрано устройство set-top box, нажмите кнопку MENU дважды для вызова главного меню телевизора.

Использование устройства set-top box в сопряженной комнате

Если Ваше устройство set-top box подключено к телевизору в главной комнате, Вы можете управлять этим устройством с телевизора сопряженной комнаты. Однако, меню Set-top Box Controller не может быть отображено на экране телевизора, установленного в сопряженной комнате.

Нажмите для включения устройства set-top box в главной комнате

SAT

Нажмите для выбора функции и...
...нажмите кнопку с соответствующим номером для активации выбранной функции

GO
1 – 9

Нажмите одну из цветных кнопок для активации функции

■ ■
■ ■

Если Вы пользуетесь кассетным видеомagnитофоном VeoCord V 8000...

Вы можете использовать пульт Veo4 для управления функциями воспроизведения и поиска на видеокассете, независимо от того, подключен ли VeoCord V 8000 к телевизору главной комнаты (в этом случае Вы управляете кассетным видеомagnитофоном с телевизора, расположенного в сопряженной комнате) или непосредственно к телевизору, который Вы смотрите.

Однако запись можно осуществлять только в том случае, если видеомagnитофон подключен непосредственно к телевизору.

Из меню записи Вы можете проверять, редактировать или удалять все запрограммированные задания записи, ожидающие исполнения.

Более подробную информацию о видеомagnитофоне см. в Руководстве, прилагаемом к видеомagnитофону. Однако, обращаем Ваше внимание на то, что некоторые функции, описанные в Руководстве для пользователя видеомagnитофона, при подключении его к телевизору будут недоступны.

Воспроизведение и поиск на кассете

После того, как Вы выбрали кассетный видеомagnитофон с помощью пульта Veo4, все операции будут осуществляться только с пульта. Воспроизведение установленной видеокассеты начинается автоматически.

Вставьте кассету в видеомagnитофон...

> Нажмите **V TAPE** для активации кассетного видеомagnитофона – воспроизведение включается автоматически...

V. TAPE PLAY 2:42

Во время воспроизведения видеокассеты...

- > Нажмите **◀** или **▶** для ускоренного просмотра записи назад или вперед.
- > Нажмите **◀** или **▶** во второй раз для увеличения скорости просмотра.
- > Нажмите **◀** или **▶** в третий раз для перемотки видеозаписи назад или вперед или...
- > ...нажмите и удерживайте **◀** или **▶** в течение 2 секунд для перемотки видеозаписи назад или вперед.
- > Нажмите **GO** для включения или возобновления воспроизведения.
- > Нажмите **▲** или **▼** для перехода вперед или назад к другим трекам или записям на кассете.

Для включения паузы или остановки...

- > Нажмите **GO** для включения паузы воспроизведения, нажмите **GO** еще раз для возобновления воспроизведения.
- > Нажмите **STOP** для полной остановки видеокассеты.
- > Нажмите **•** кнопку режима ожидания для перевода телевизора и видеомagnитофона в режим ожидания.

Программирование записи из системы телетекста

Вы можете легко запрограммировать запись из системы телетекста.

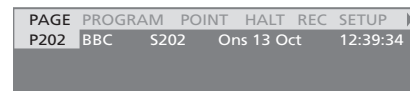
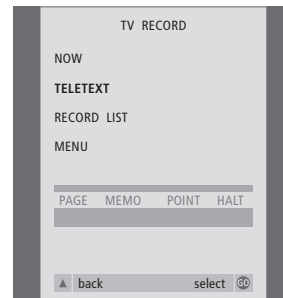

Шкала меню на странице телетекста.

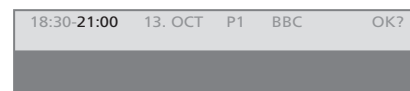

Строка статуса записи с указанием времени начала и окончания может появляться над страницей телетекста или на самой программе, которую Вы хотите записать.



Запись запрограммирована.

Запись из экранного меню

Запись программируется с помощью меню. Введите источник, время начала и окончания записи. Вы можете запрограммировать запись до 6 программ.

Установите видеокассету для записи...

- > Найдите нужную страницу телетекста.
- > Нажмите **RECORD** для включения функции выбора программы для записи или с помощью **►►** перейдите на REC на шкале телетекста и нажмите **GO**.
- > Нажмите **▲** или **▼** для перехода на время начала или на само название программы.
- > Нажмите **GO** для выбора требуемого времени начала или просто выберите название программы.
- > При необходимости нажмите **GO** для выбора времени останова; Вы можете изменить время останова нажатием **▼** и включить последовательно две-три программы.
- > Проверьте строку статуса записи, при необходимости воспользуйтесь **▲** или **▼** либо цифровыми кнопками для изменения введенной информации и **◀◀** или **▶▶** – для перехода между пунктами введенной информации.
- > Нажмите **GO** для сохранения данных запрограммированной по времени записи. PROGRAMMING STORED подтверждает сохранение данных записи.

Вы также можете вызвать меню установки таймера записи из меню SETUP соответствующего источника, например, телевизора или меню SETUP раздела V.TAPE.

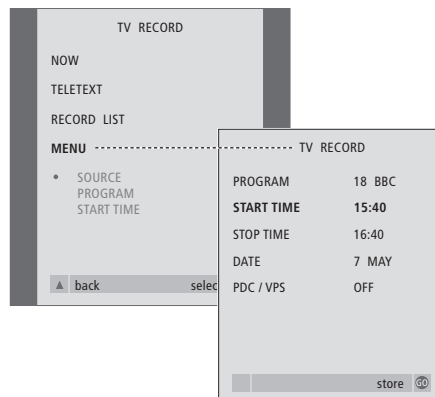

Если в меню указана функция PDC/VPS, она может быть установлена на OFF или AUTO. Выбранный вариант будет действителен только для данной записи. Для получения дополнительной информации о системах PDC/VPS и записи см. Руководство по BeoCord V 8000.

Установите видеокассету для записи...

- > Нажмите **TV** для включения телевизора или **SAT** для включения устройства set-top box, если оно подключено.
- > Нажмите **RECORD** на Beo4 для вызова меню записи.
- > Нажмите **▼** до высвечивания опции MENU.
- > Нажмите **GO** для вызова меню программирования записи по времени. Параметр времени начала START TIME уже высвечен.
- > Используйте цифровые кнопки либо **◀◀** или **▶▶** для ввода требуемой информации для программирования Вашей записи; времени останова записи, даты, другого номера канала – если это необходимо, а также для активации функции PDC/VPS, если она имеется.
- > Нажмите **▲** или **▼** для перехода между позициями меню.
- > Нажмите **GO** для сохранения данных записи.
- > Нажмите **▲** для возврата к предыдущим меню или нажмите **EXIT** для прямого выхода из экранных меню.

Проверка запрограммированной записи

Вы можете проверить задания, ожидающие исполнения, а также отредактировать или удалить их. Если установленные периоды записи перекрываются, сообщение об этом будет отображено при сохранении задания и отмечено в списке заданий.

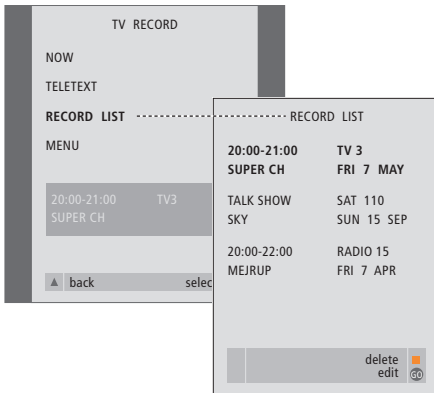

Частично совпадающие по времени записи обозначаются термином OVERLAP. Красный индикатор сигнализирует о том, что периоды записи перекрываются.

- > Нажмите **RECORD** для вызова меню записи.
- > Нажимайте **▼** до высвечивания опции **RECORD LIST**.
- > Нажмите **GO** для вызова списка запрограммированных записей.
- > Нажмите **▼** или **▲** для высвечивания записи.

Для уточнения высвеченной записи...

- > Нажмите **GO** для уточнения записи.
- > Нажмите **◀** или **▶** для изменения времени начала и окончания записи, даты или номера канала.
- > Нажмите **▼** или **▲** для перехода между опциями.
- > Нажмите **GO** для сохранения записи и возврата к списку.

Для удаления высвеченной записи...

- > Нажмите желтую кнопку для удаления записи.
- > Нажмите желтую кнопку еще раз для подтверждения удаления или нажмите **◀** для возвращения ее назад в список.
- > Выберите другую запись для удаления или нажмите **EXIT** для выхода из всех экранных меню.

Вы узнаете, как провести первоначальную настройку и автоматически настроить все доступные каналы. Кроме того, Вы можете ознакомиться с тем, как редактировать настройки каналов и устанавливать другие параметры (время, дату, изображение, звук).

Информацию об установке Вашего телевизора и подключении дополнительной видеоаппаратуры см. в главе *“Размещение, соединения, уход и обслуживание”* на стр. 41.

Первоначальная настройка телевизора, 28

- Выбор языка меню
- Сохранение всех каналов и параметров
- Регистрация дополнительных устройств перед автонастройкой
- Определение центрального положения телевизора

Редактирование настроенных каналов ТВ, 30

- Перенос настроенных каналов
- Присвоение названия настроенным каналам
- Удаление настроенных каналов
- Регулировка настройки каналов

Перенастройка или добавление новых каналов, 34

- Перенастройка с помощью автонастройки
- Добавление новых ТВ каналов

Установка положений для поворота телевизора, 36

Установка времени и даты, 37

Регулировка параметров изображения и звука, 38

- Настройка яркости, цвета и контрастности
- Регулировка громкости звучания, баланса, нижних и верхних частот

Выбор языка меню, 40

Первоначальная настройка телевизора

Процедура настройки, описанная в данном разделе, активируется только при первом подключении телевизора к электросети и его последующем первом включении.

Эта процедура включает выбор языка, автоматическую настройку ТВ каналов, определение центрального положения подставки или основания с электроприводом (если имеется), регистрацию любого подключенного внешнего оборудования.

Выбор языка меню

После первого включения телевизора Вы должны выбрать язык, на котором будет показано содержание всех меню.

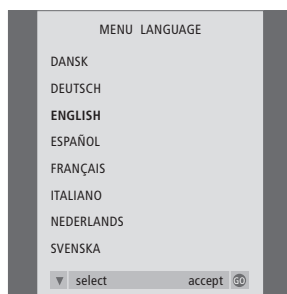

Появляется дисплей настройки языка меню. Если Вы впоследствии захотите изменить язык меню, Вы сможете найти данную функцию в OPTIONS в меню TV SETUP.

- > Нажмите TV для включения телевизора. Появляется меню языка.
- > Нажмите ▲ или ▼ при необходимости передвижения по списку языков.
- > Нажмите GO для подтверждения языка.

Сохранение всех каналов и параметров

После выбора языка меню на экране автоматически появляется меню настройки каналов.

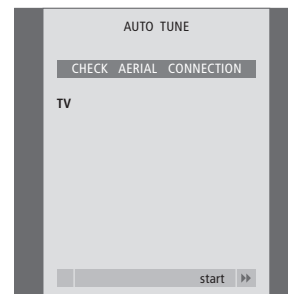

Когда на экране появится меню автоматической настройки каналов, Вы увидите сообщение CHECK AERIAL CONNECTION, напоминающее Вам о необходимости проверки правильности подсоединения телевизионной антенны.

- > Нажмите ► для начала автонастройки. Телевизор настраивает все имеющиеся каналы.

Регистрация дополнительных устройств перед автонастройкой

Если видеомаягнитофон, декодер или любое другое дополнительное оборудование подключено к телевизору, то это подключение будет обнаружено телевизором. Вы можете проверить и подтвердить регистрацию оборудования.



При появлении меню CONNECTIONS...

- > При необходимости, нажмите ◀ или ▶ для выбора вариантов, соответствующих подключенным Вами к разъему V.TAPE устройствам.
- > Нажмите ▲ или ▼ для перехода между позициями меню: V.TAPE и AV.
- > Нажмите GO для сохранения данной настройки.

Определите центральное положение

Если Ваш телевизор оснащен дополнительной подставкой или основанием с электроприводом, на экране появится меню STAND ADJUSTMENT. После определения центрального положения телевизора Вы можете выбрать предпочитаемые положения подставки на момент включения телевизора и на момент его переключения в режим готовности.



При появлении меню STAND ADJUSTMENT...

- Убедитесь в наличии достаточного свободного пространства для поворота телевизора вправо и влево.
- > Нажмите GO для начала регулировки положения подставки.
- > Если операция регулировки будет прервана, на экране появится сообщение "ADJUSTMENT FAILED". Устраните препятствия, мешающие повороту телевизора, и затем нажмите GO, чтобы вновь начать регулировку.
- > После завершения регулировки на экране появится сообщение "ADJUSTMENT OK", а затем – меню STAND POSITIONS.
- > Для сохранения положения подставки на момент включения телевизора нажмите ◀ или ▶ для поворота телевизора в требуемое положение для просмотра.
- > Для сохранения положения подставки на момент переключения телевизора в режим готовности нажмите ▼ для перехода к TV STANDBY.
- > Нажмите ◀ или ▶ для поворота телевизора в требуемое положение.
- > Нажмите GO для сохранения данных положений.

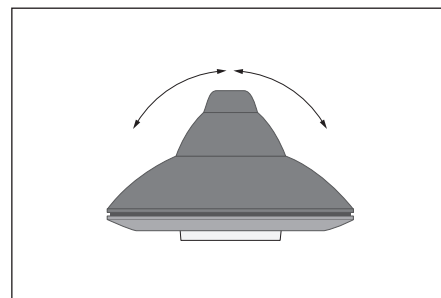

ПРИМЕЧАНИЕ! Для получения дополнительной информации о положениях подставки см. главу "Установка положений для поворота телевизора" на стр. 36.

Редактирование каналов – перенос, присвоение названия, удаление и настройка

Если в ходе автонастройки каналы не были автоматически сохранены под предпочитаемыми Вами номерами или если сохраненным каналам не были автоматически присвоены названия, Вы можете изменить порядок появления настроенных каналов на экране и присвоить каналам названия по Вашему выбору.

При необходимости дополнительного редактирования настроенных каналов, например, точной настройки или уточнения специальных параметров, например декодера, воспользуйтесь меню **MANUAL TUNING**.

Для редактирования настроенных каналов ТВ, прежде всего, выберите **TV** в качестве активного источника.

Перенос настроенных каналов

После завершения автонастройки каналов автоматически появляется меню **EDIT PROGRAMS**, и Вы можете перейти к переносу настроенных каналов.

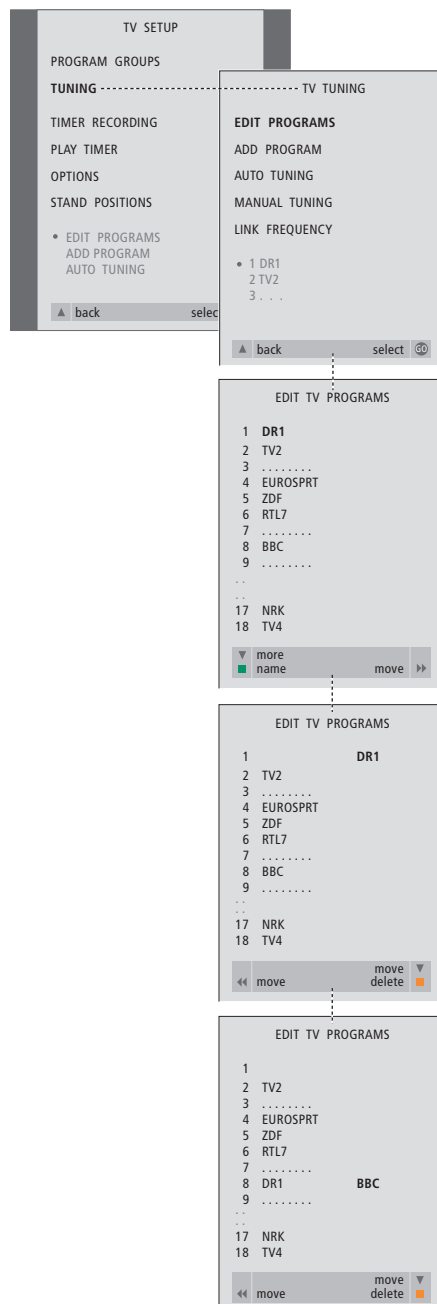

- > Нажмите **TV** для включения телевизора.
- > Нажмите **MENU** для вызова меню **TV SETUP** и затем **▼** для высвечивания опции **TUNING**.
- > Нажмите **GO** для вызова меню **TV TUNING**. **EDIT PROGRAMS** уже высвечивается на экране.
- > Нажмите **GO** для вызова меню **EDIT PROGRAMS**.
- > Нажмите **▼** или **▲** для выбора канала, который Вы хотите перенести.
- > Нажмите **▶▶** один раз для переноса выбранного канала. Канал удаляется из списка.
- > Нажмите **▼** или **▲** для переноса канала на требуемый номер канала.
- > Нажмите **◀◀** для переноса канала назад в список или для того, чтобы поменять местами этот канал и канал, занимающий требуемый номер.
- > Затем переместите канал, место которого теперь занимает другой канал, на свободный номер или другой занятый номер, повторив предыдущие действия.
- > После переноса каналов нажмите **▲** для возврата к предыдущим меню или нажмите **EXIT** для прямого выхода из экранных меню.

Присвоение названия настроенным каналам

После завершения автонастройки каналов автоматически появляется меню EDIT PROGRAMS, и Вы можете перейти к присвоению названий настроенным каналам ТВ.

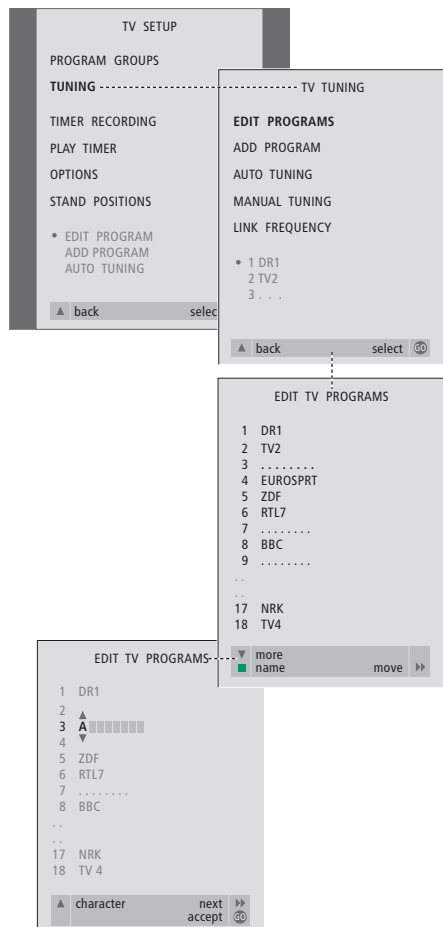

- > Нажмите **TV** для включения телевизора.
- > Нажмите **MENU** для вызова меню TV SETUP и затем нажмите **▼** для высвечивания опции TUNING.
- > Нажмите **GO** для вызова меню TV TUNING. EDIT PROGRAMS уже высвечивается на экране.
- > Нажмите **GO** для вызова меню EDIT PROGRAMS.
- > Нажмите **▼** или **▲** для выбора канала, которому Вы хотите присвоить название.
- > Нажмите зеленую кнопку для включения функции присвоения названия каналу. На экране появляется меню присвоения названия.
- > Нажмите **▼** или **▲** для поиска отдельных знаков в названии.
- > Нажмите **▶▶** для перехода к следующему знаку в названии. Телевизор предложит возможные названия – однако, с помощью **▼** или **▲**, а также **◀◀** или **▶▶** Вы можете ввести или изменить все знаки в выбранном Вами названии.
- > Нажмите **GO** для сохранения названия.
- > При необходимости повторите эти действия для присвоения названия другим каналам.
- > После присвоения названия всем требуемым каналам нажмите **GO** для подтверждения всего скорректированного списка или нажмите **EXIT** для выхода из экранных меню.

Удаление настроенных каналов

После завершения автонастройки каналов Вы можете удалить ненужные Вам настроенные каналы ТВ.

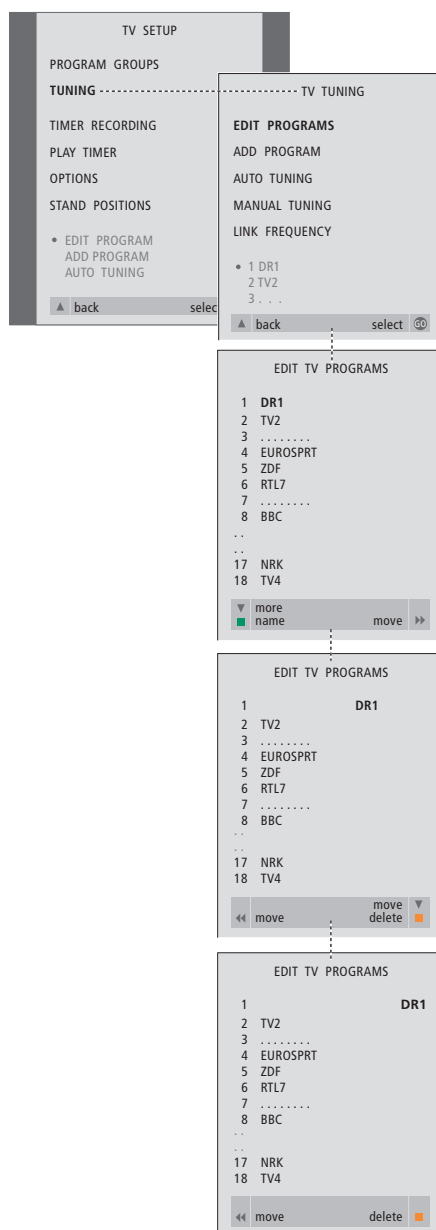

- > Нажмите **TV** для включения телевизора.
- > Нажмите **MENU** для вызова меню TV SETUP и затем нажмите **▼** для высвечивания опции TUNING.
- > Нажмите **GO** для вызова меню TV TUNING. EDIT PROGRAMS уже высвечивается на экране.
- > Нажмите **GO** для вызова меню EDIT PROGRAMS.
- > Нажмите **▼** или **▲** для перехода к каналу, который Вы хотите удалить.
- > Нажмите **▶▶** для удаления канала из списка.
- > Нажмите желтую кнопку для включения функции удаления канала – удаляемый канал указывается красным цветом.
- > Нажмите желтую кнопку для окончательного удаления данного канала или дважды нажмите **◀◀** для возвращения канала назад в список.
- > После удаления всех ненужных каналов нажмите **EXIT** для выхода из экранного меню.

Регулировка настройки каналов

Вы можете сохранять ТВ каналы под Вашими собственными номерами. При точной настройке приема канала будет отображена информация о наличии кодированных каналов и выборе соответствующего звукового сопровождения для отдельных каналов.

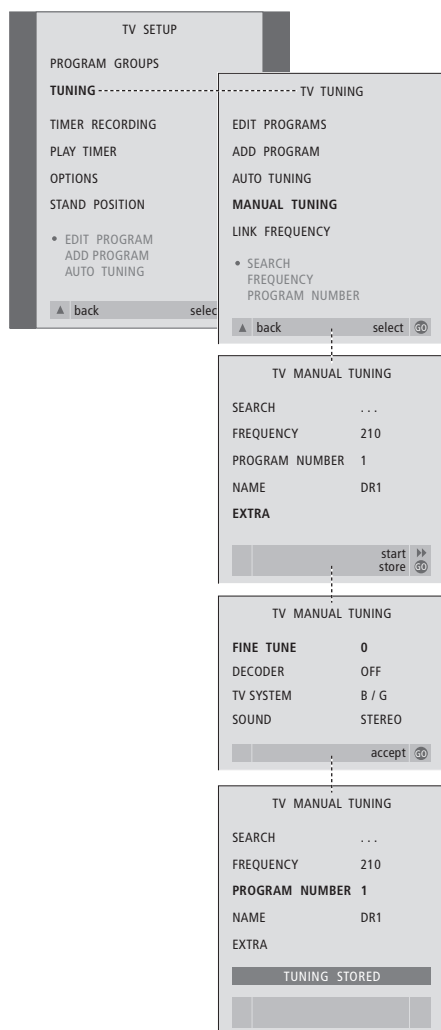

- > Нажмите **TV** для включения телевизора.
- > Нажмите **MENU** для вызова меню TV SETUP и затем **▼** для высвечивания опции TUNING.
- > Нажмите **GO** для вызова меню TV TUNING и затем **▼** для высвечивания опции MANUAL TUNING.
- > Нажмите **GO** для вызова меню MANUAL TUNING.
- > Нажмите **▼** или **▲** для перемещения по списку меню.
- > Нажмите **▶▶** или **◀◀** для просмотра возможных значений по каждому пункту меню.
- > Если Вы выбрали опцию NAME, нажмите зеленую кнопку для начала операции присвоения названия. Для ввода знаков выбранного Вами названия используйте кнопки **▼** или **▲** и **▶▶**.
- > Для перехода к дополнительному меню TV MANUAL TUNING выберите EXTRA и нажмите **GO**. Теперь выполните точную настройку, если требуется, или выберите тип звукового сопровождения (входного сигнала декодера или системы ТВ, если требуется).
- > После окончания редактирования нажмите **GO** для подтверждения.
- > Нажмите **GO** для сохранения отрегулированных каналов.
- > Нажмите **EXIT** для выхода из всех меню.

Если в меню имеется параметр SYSTEM, то перед началом настройки убедитесь в том, что на экране указана правильная система вещания:

V/G... для PAL/SECAM BG
 I... для PAL I
 L... для SECAM L
 M... для NTSC M
 D/K... для PAL/SECAM D/K

Если каналы транслируются на двух языках и Вы хотите иметь возможность прослушивания обоих языков, Вы можете сохранить данный канал дважды – один раз с одним языком, а второй раз – с другим.

Телевизор может автоматически искать для Вас телеканалы.

Заранее задайте до 99 различных ТВ каналов под номерами каналов и задайте для каждого канала свое имя.

Вы можете выполнить настройку новых каналов или перенастройку ранее удаленных каналов.

При настройке каналов из меню ADD PROGRAM предварительно настроенные каналы остаются без изменений. Благодаря этому Вы можете сохранить названия каналов, их очередность в списке и все индивидуальные параметры, которые были сохранены Вами для данных каналов, например, параметры декодера или системы вещания.

Перенастройка с помощью автонастройки

Вы можете повторно настроить все каналы ТВ с помощью функции автоматической настройки в телевизоре.

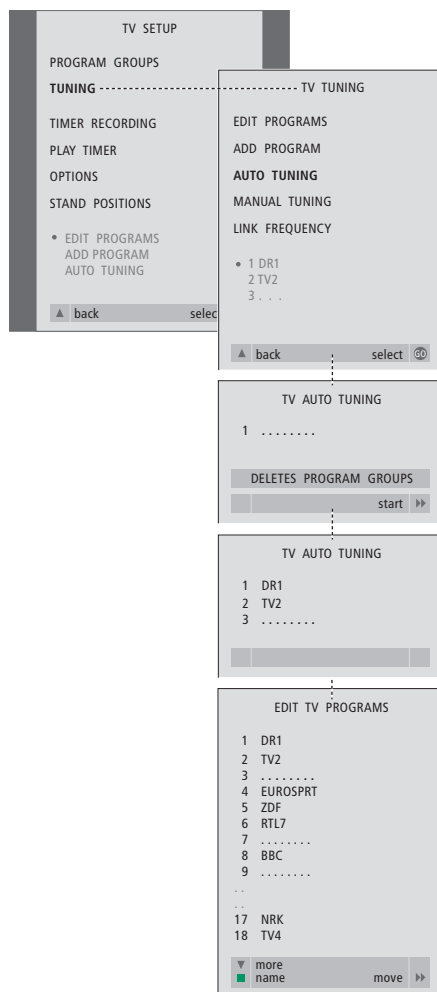

Примечание: При выполнении перенастройки каналов ТВ Вы потеряете все Группы каналов и все ранее сохраненные настройки!

- > Нажмите **TV** для включения телевизора.
- > Нажмите **MENU** для вызова меню TV SETUP и затем **▼** для высвечивания опции TUNING.
- > Нажмите **GO** для вызова меню TV TUNING и затем **▼** для высвечивания опции AUTO TUNING.
- > Нажмите **GO** для вызова меню AUTO TUNING.
- > Нажмите **▶▶** для начала автонастройки.
- > После завершения автонастройки появляется меню EDIT PROGRAMS. Вы можете изменить последовательность каналов, удалить их и изменить их название.

Добавление новых ТВ каналов

Вы можете добавить новый канал или обновить, например, канал, измененный вещателем.

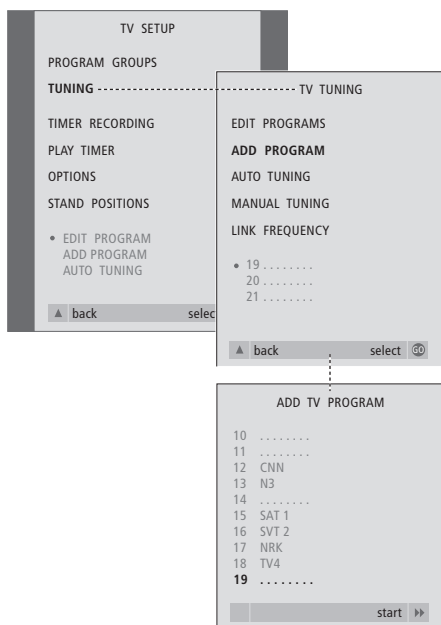

- > Нажмите **TV** для включения телевизора.
- > Нажмите **MENU** для вызова меню TV SETUP и затем нажмите **▼** для высвечивания опции TUNING.
- > Нажмите **GO** для вызова меню TV TUNING и затем **▼** для высвечивания опции ADD PROGRAM.
- > Нажмите **GO** для вызова меню ADD PROGRAM.
- > Нажмите **►►** для включения функции добавления каналов. Обнаруженные новые каналы будут добавлены автоматически.
- > После завершения настройки и добавления новых каналов появится меню EDIT PROGRAMS. Вы можете изменить последовательность каналов, удалить их или изменить их название. Курсор высвечивает первый из добавленных в список каналов.

Установка положений для поворота телевизора

Если Ваш телевизор оснащен отдельно приобретаемой подставкой или основанием с электроприводом, Вы можете поворачивать его по команде с пульта Веo4.

Более того, Вы можете запрограммировать телевизор на автоматический поворот в предпочитаемое положение для просмотра ТВ после его включения или в положение для режима готовности после его выключения.

Кроме того, Вы можете поворачивать телевизор вручную.

Выберите одно положение подставки при включении телевизора и одно – при выключении.

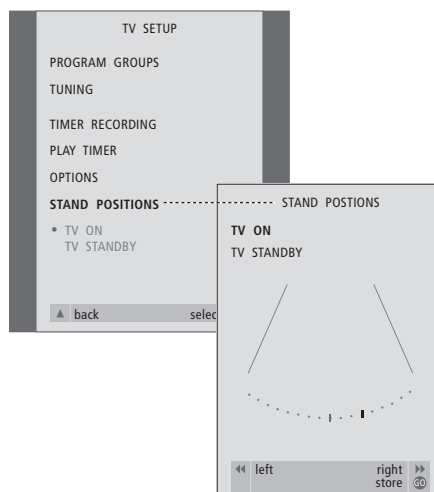

- > Нажмите **TV** для включения телевизора.
- > Нажмите **MENU** для вызова меню TV SETUP и затем нажмите **▼** для высвечивания опции STAND POSITIONS.
- > Нажмите **GO** для вызова меню STAND POSITIONS.
- > Для сохранения положения подставки на момент включения телевизора нажмите **◀** или **▶** для поворота телевизора в требуемое положение для просмотра.

Для сохранения положения подставки при выключении и переводе телевизора в режим готовности...

- > Нажмите **▼** для перехода на опцию TV STANDBY.
- > Нажмите **◀** или **▶** для поворота телевизора в требуемое положение.
- > Нажмите **GO** для сохранения данных положений.

ПРИМЕЧАНИЕ! Для получения дополнительной информации о первой установке подставки или основания с электроприводом см. главу “Первоначальная настройка телевизора” на стр. 28.

Если Ваш телевизор оснащен отдельно приобретаемым модулем Master Link, Вы можете ввести настройки для встроенных часов.

При настройке телевизора на автоматическое включение или выключение в определенное время или при установке таймера для записи программы по времени на подключенном кассетном видеомagneтoфoнe BeoCord V 8000 часы позволяют контролировать точное включение и выключение данных функций в нужное время.

Простейшим способом установки часов является их синхронизация по часам телетекста одного из настроенных каналов ТВ через меню CLOCK. Если Вы выбрали синхронизацию часов, то эта операция осуществляется при помощи услуги телетекста, предоставляемой по каналу, который Вы в данный момент просматриваете. В случае отсутствия системы телетекста Вы можете установить часы самостоятельно.

Если Ваш телевизор не оснащен модулем Master Link (поставляется по дополнительному заказу), Вы можете вызывать часы на экран при просмотре программ, содержащих услуги телетекста.

Перед синхронизацией часов по настроенному каналу проверьте наличие телетекста на данном канале.

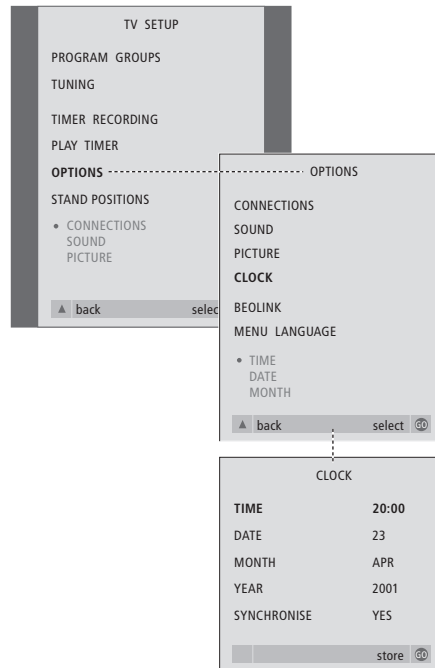

Для быстрого вызова часов на экран нажимайте кнопку LIST до тех пор, пока на Beo4 не будет отображено CLOCK*, затем нажмите GO. Повторите процедуру, чтобы снова убрать часы с экрана.

- > Нажмите TV для включения телевизора.
- > Нажмите MENU для вызова меню TV SETUP и затем ▼ для высвечивания опции OPTIONS.
- > Нажмите GO для вызова меню OPTIONS и затем ▼ для высвечивания опции CLOCK.
- > Нажмите GO для вызова меню CLOCK.
- > Нажмите ◀ или ▶ для просмотра возможных опций по каждому пункту.
- > Нажмите ▲ или ▼ для перемещения по списку меню. Вам придется вручную устанавливать время только в том случае, если функция SYNCHRONISE установлена на NO.
- > Нажмите GO для сохранения Ваших настроек часов и календаря или...
- > ...нажмите EXIT для выхода из всех меню без сохранения.

Если время часов не скорректировано в соответствии с переходом между летним и зимним временем, просто включите канал, по которому Вы изначально синхронизировали встроенные часы, и время на часах обновится.

Сокращения, применяемые для названий месяцев

Jan...	Январь	Jul...	Июль
Feb...	Февраль	Aug...	Август
Mar...	Март	Sep...	Сентябрь
Apr...	Апрель	Oct...	Октябрь
May...	Май	Nov...	Ноябрь
Jun...	Июнь	Dec...	Декабрь

Сокращения для обозначения дней недели

M...	Понедельник
T...	Вторник
W...	Среда
T...	Четверг
F...	Пятница
S...	Суббота
S...	Воскресенье

*ПРИМЕЧАНИЕ! Для вызова функции CLOCK на дисплей Beo4 необходимо сначала добавить ее в рабочий список функций Beo4. Дальнейшую информацию см. в главе "Настройка Beo4" на компакт-диске CD-ROM.

Параметры изображения и звука устанавливаются на заводе на нейтральные значения, подходящие для большинства ситуаций просмотра и прослушивания. Однако при желании Вы можете изменить данные значения по своему усмотрению.

Отрегулируйте яркость, цвет или контрастность. Параметры звука включают громкость, нижние и верхние частоты, и баланс.

Сохраните Ваши настройки изображения и звука до отключения телевизора или сохраните их в качестве постоянных на все время.

Дальнейшую информацию о том, как изменять формат изображения, см. в главе “Регулировка изображения и звука” на стр. 10.

Регулировка яркости, цвета или контрастности

Отрегулируйте настройки изображения при помощи меню PICTURE. Временные настройки будут отменены, когда Вы выключите телевизор.

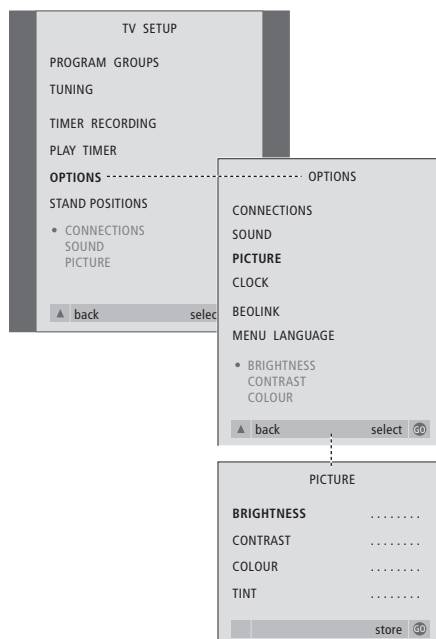

- > Нажмите **TV** для включения телевизора.
- > Нажмите **MENU** для вызова меню TV SETUP и затем ▼ для высвечивания меню OPTIONS.
- > Нажмите **GO** для вызова меню OPTIONS и затем ▼ для высвечивания опции PICTURE.
- > Нажмите **GO** для вызова меню PICTURE. Опция BRIGHTNESS уже высвечена.
- > Нажмите ◀ или ▶ для регулировки параметра BRIGHTNESS.
- > Нажмите ▲ или ▼ для перемещения по списку меню.
- > Нажмите ◀ или ▶ для регулировки значений.
- > Нажмите **EXIT** для сохранения значений до выключения телевизора или...
- > ...нажмите **GO** для сохранения выбранных значений в качестве постоянных.

Для видеоустройств, рассчитанных на прием сигнала NTSC, предусмотрен четвертый регулируемый параметр – Tint (цветовой фон или оттенок).

Изменение громкости, баланса, нижних и верхних звуковых частот

Вы можете в любое время отрегулировать громкость звука, режим или баланс акустических колонок непосредственно с пульта Veo4, без вызова соответствующего меню. Однако, для регулирования нижних и верхних звуковых частот или громкости Вы должны вызвать меню SOUND.

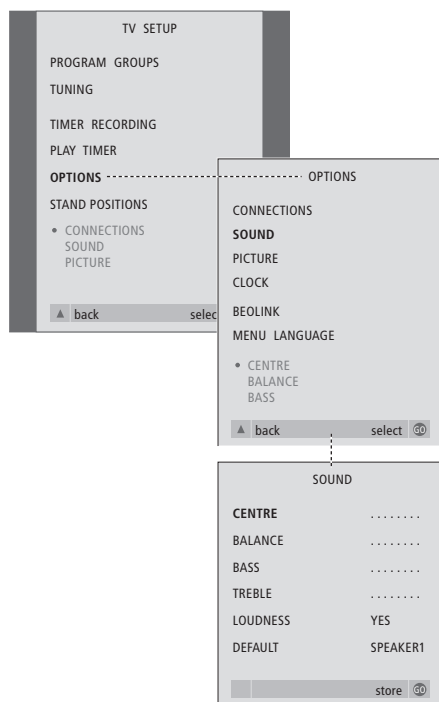

- > Нажмите **TV** для включения телевизора.
- > Нажмите **MENU** для вызова меню TV SETUP и затем ▼ для высвечивания меню OPTIONS.
- > Нажмите **GO** для вызова меню OPTIONS и затем ▼ для высвечивания опции SOUND.
- > Нажмите **GO** для вызова меню SOUND.
- > Нажмите ▲ или ▼ для выбора параметра, который Вы хотите отрегулировать.
- > Нажмите ◀ или ▶ для корректировки значений или выберите требуемую настройку.
- > Нажмите ▲ или ▼ для перемещения по списку меню.
- > Нажмите **EXIT** для сохранения значений до выключения телевизора.
- > Нажмите **GO** для сохранения выбранных значений в качестве постоянных.

Примечание: CENTRE, LOUDNESS и DEFAULT доступны только при подключении колонок к телевизору. Однако, если Вы подключаете наушники к телевизору через закрывающуюся панель разъемов, то эти опции не будут доступны.

Выбор языка меню

Вы можете в любое время изменить язык меню, выбранный во время первой настройки телевизора.

После выбора языка меню все меню и сообщения на дисплее приводятся на выбранном языке.

Вы можете выбрать язык экранных меню в меню TV SETUP. Текст на экране изменяется при переходе от одного языка к другому.

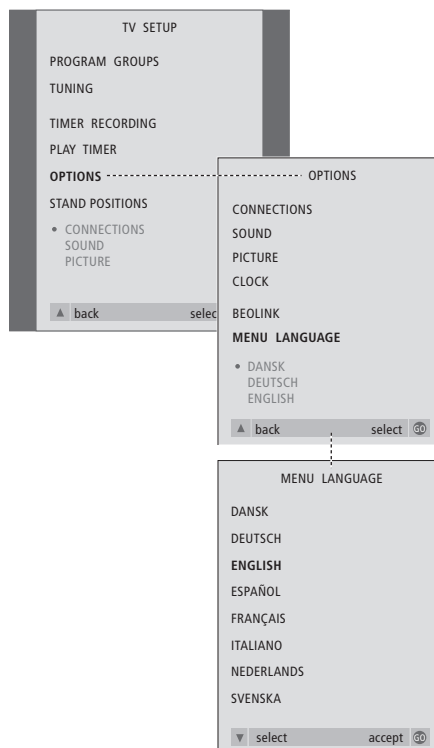

- > Нажмите **TV** для включения телевизора.
- > Нажмите **MENU** для вызова меню TV SETUP и затем **▼** для высвечивания опции **OPTIONS**.
- > Нажмите **GO** для вызова меню **OPTIONS** и затем **▼** для высвечивания опции **MENU LANGUAGE**.
- > Нажмите **GO** для вызова меню **MENU LANGUAGE**.
- > Используйте **▼** and **▲** для перехода к выбранному Вами языку.
- > Нажмите **GO** для выбора данного языка.
- > Нажмите **▲** для возврата к предыдущим меню или **EXIT** для прямого выхода из экранных меню.

В этой главе Вы узнаете о том, как размещать, подключать и обслуживать Ваш телевизор. Кроме того, здесь приведены основные сведения о панелях разъемов.

При установке Вашего телевизора рекомендуется соблюдать следующие инструкции:

- Распакуйте и установите телевизор
- Проверьте окружающие условия для установки Вашего телевизора
- Подключите кабели, дополнительную аппаратуру и акустические колонки
- Установите на место крышку громкоговорителя.

Детально эта процедура рассмотрена ниже.

Установка Вашего телевизора, 42

- Перенос Вашего телевизора в другое место
- Выбор места установки телевизора в Вашем доме
- Полное описание соединений

Панели разъемов, 44

- Панель разъемов AV и антенны

Закрывающаяся панель разъемов, 45

- Соединительные разъемы
- Включение и выключение сетевого питания
- Просмотр записей видеорекамера на Вашем телевизоре
- Копирование записи с видеорекамеры

Уход за Вашим телевизором, 46

- Очистка поверхностей корпуса
- О контрастном экране
- Очистка Вео4
- Замена батарей в Вео4

Установка Вашего телевизора

Инструкции по закреплению и укладке кабелей на задней панели телевизора приведены на следующей странице.

Дальнейшую информацию о закрывающейся панели разъемов см. на стр. 45.

Перенос Вашего телевизора в другое место

В связи со значительным весом телевизора его поднятие и перенос рекомендуется всегда выполнять вдвоем.

Телевизор имеет два углубления для подъема системы. Расположение каждого из углублений показано на иллюстрации справа.

Избегайте установки Вашего телевизора в местах воздействия прямых солнечных лучей или прямого искусственного освещения (например, ламп направленного освещения), так как это может снизить чувствительность приемника сигналов пульта дистанционного управления.

Убедитесь в том, что установка, размещение и подсоединение телевизора выполнены в соответствии с инструкциями, приведенными в настоящем Руководстве.

Телевизор разработан для использования только в сухих помещениях и в домашних условиях при температурах от 10 до 40 градусов Цельсия (от 50 до 105 градусов Фаренгейта).

Не кладите на телевизор какие-либо предметы.

Всегда устанавливайте Ваш телевизор на твердой и устойчивой поверхности. При установке телевизора на мягкие тяжелые ковры следует предусмотреть меры защиты против его опрокидывания.

Если Ваш телевизор установлен на роликовую подставку Bang & Olufsen, необходимо всегда соблюдать предельную осторожность при перемещении телевизора. Особое внимание следует уделять при перемещении телевизора с подставкой по неровной поверхности или через препятствия, например, по ковру или через лежащий на полу кабель.

Не открывайте корпус телевизора. Такие работы должны выполняться квалифицированным специалистом.

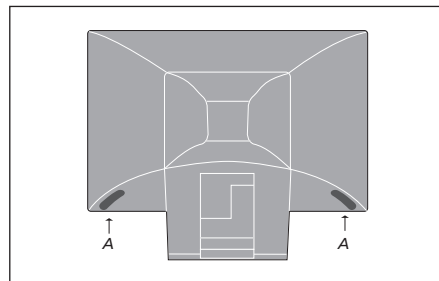

При подъеме и перемещении телевизора одной рукой возьмитесь за углубление (A), а другой рукой, – за верхний угол громкоговорителя. При подъеме телевизора на подставку (поставляется по дополнительному заказу) будьте осторожны – не наклоняйте телевизор до тех пор, пока не опустите его на направляющий штырь, имеющийся на подставке.

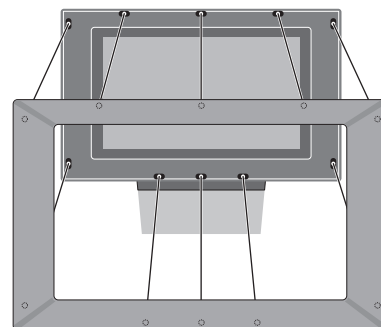

Прикрепление крышки громкоговорителей:
Удерживая пальцами углы экранной рамки экрана, ладонями надавите ее внутрь, пока крышка громкоговорителей не зафиксируется на месте со щелчком. Проверьте все точки контакта, чтобы убедиться в том, что крышка надежно зафиксирована в корпусе.

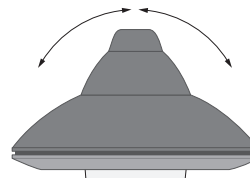

Если Вы используете подставку или основание с электроприводом, то оставьте достаточно свободного места вокруг телевизора, чтобы он мог нормально поворачиваться. Телевизор можно также поворачивать вручную.

Соединения

При автономной установке телевизора подсоедините антенну и подключите телевизор к электрической сети.

Однако, если Вы собираетесь подключить акустические колонки, аудиосистему или любую другую аппаратуру к телевизору, не подключайте пока телевизор к сети!

После того, как Вы все подключили и правильно расположили кабели (как описано на этой странице), включите выключатель питания на лицевой панели телевизора. Под экраном загорится небольшой красный индикатор. Система находится в режиме готовности к работе и готова к эксплуатации. После того, как Ваш телевизор настроился автоматически, Вы можете самостоятельно настроить каналы, как описано в главе “Первоначальная настройка телевизора” на стр. 28.

В выключенном состоянии Ваш телевизор рассчитан на постоянное пребывание в режиме готовности. Поэтому для возможности применения пульта дистанционного управления Вы должны оставить выключатель питания включенным (определяется по свечению красной лампочки на лицевой стороне).

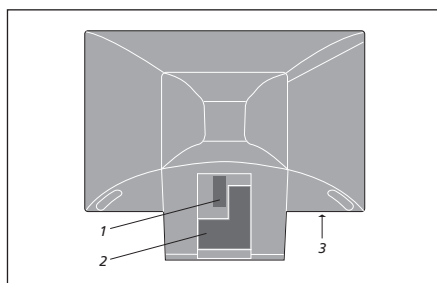

- 1 Панель разъемов для подключения акустических колонок и цифрового ввода
- 2 Панель разъемов AV и антенны
- 3 Закрывающаяся панель разъемов

Для получения более подробной информации по подключению аппаратуры см. главу “Панели разъемов” на стр. 44.

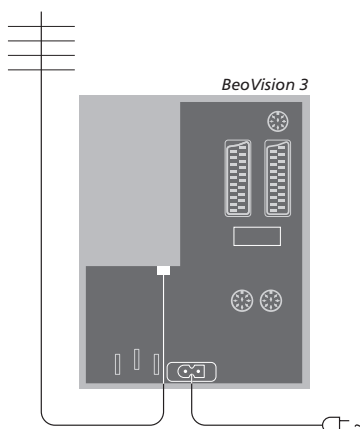

Если Ваш телевизор оснащен встроенным системным модулятором, Вы заметите, что разъем TV, показанный на рисунке, уже занят и что на панели разъемов есть еще один незанятый разъем TV, расположенный чуть ниже разъема, помеченного LINK. В этом случае подсоедините наружную антенну ТВ к данному разъему TV.

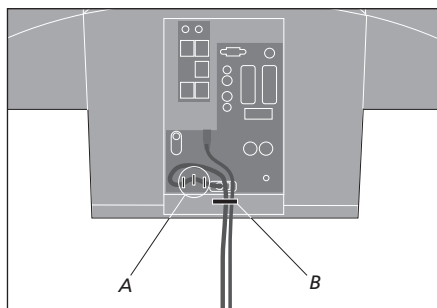

ВНИМАНИЕ! Вы должны закрепить сетевой шнур в телевизоре, используя специальные кабельные держатели (A) или ленту (B). В противном случае, возможно случайное отсоединение сетевого шнура от разъема.

Поставляемые в комплекте сетевой шнур и вилка специально разработаны для этого телевизора и требуют аккуратного обращения. Кабели не должны подвергаться чрезмерному давлению или ударам. Замена вилок или любое повреждение сетевого шнура отрицательно повлияют на качество телевизионного изображения!

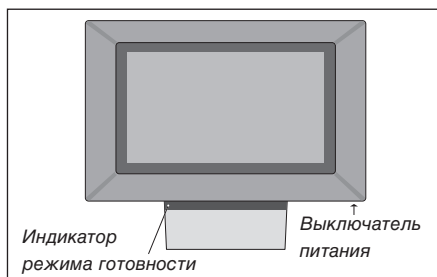

Панели разъемов

Панель разъемов на Вашем телевизоре предназначена для подключения кабелей ввода сигналов, а также ряда дополнительных устройств, например, кассетного видеомagneтoфона или сопряженной аудиосистемы Bang & Olufsen.

Разъемы V.TAPE и AV предназначены для подключения дополнительных устройств.

Все устройства, подключенные к этим разъемам, должны регистрироваться в меню CONNECTIONS. Для получения дополнительной информации см. главу *“Регистрация дополнительных устройств перед автонастройкой”* на стр. 29.

Панель разъемов акустических колонок и цифрового ввода

Эти разъемы предусмотрены только в том случае, если Ваш телевизор оснащен модулем объемного звучания. Дальнейшую информацию см. в главе *“Подсоединение акустических колонок – объемное звучание”* на компакт-диске CD-ROM.

V.TAPE

21-штырьковый разъем для AV-соединения кассетного видеомagneтoфона BeoCord V 8000, устройства set-top box, основного декодера или другого кассетного видеомagneтoфона. Вы также можете подключать другое оборудование.

AV

21-штырьковый разъем предназначен для соединения с аудио/видеоразъемами других устройств, например, проигрывателя DVD, устройства set-top box или второго декодера.

Данный разъем можно также использовать для подключения расширительного блока AV 2 Expander, обеспечивающего возможность одновременного подключения декодера и дополнительной аппаратуры других изготовителей (не Bang & Olufsen).

STAND

Для подключения подставки или основания с электроприводом.

MASTER LINK

Разъем для подсоединения совместимой аудиосистемы Bang & Olufsen. Этот разъем оперативен только в том случае, если Ваш телевизор оборудован модулем Master Link.

Этот разъем также используется для передачи сигналов звука в другие комнаты с помощью системы BeoLink.

LINK TV

Разъем для вывода антенны и передачи видеосигнала в другие комнаты. Доступен только в том случае, если Ваш телевизор оснащен встроенным системным модулятором.

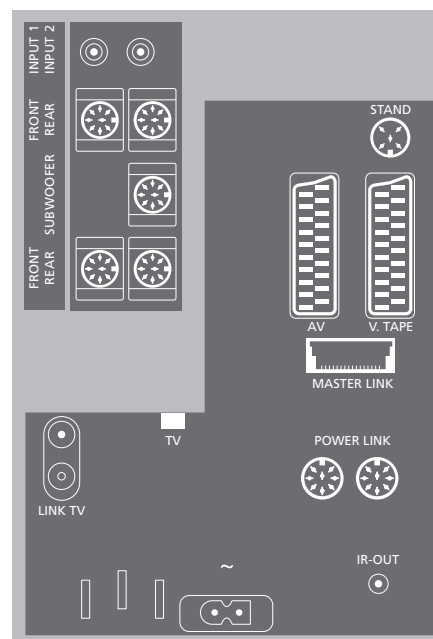

TV

Разъем для ввода кабеля наружной антенны или сети кабельного телевидения. Если Ваш телевизор оснащен встроенным системным модулятором, подключайте кабель внешней антенны к разъему с пометкой LINK TV.

POWER LINK

Для подключения внешних акустических колонок Bang & Olufsen.

IR-OUT

Для подключения устройства set-top box.

~

Для подключения сетевого шнура.

Закрывающаяся панель разъемов находится на передней панели телевизора, под экраном.

Здесь Вы можете, например, подсоединить наушники для прослушивания звукового сопровождения телепередачи или подключить видеокамеру для просмотра собственной видеозаписи на телевизоре. Если Вы, например, подключили видеомаягнитофон BeoCord V 8000, то Вы можете скопировать записи с видеокамеры на видеокассету.

Закрывающаяся панель разъемов



Video R – L

Эти разъемы предназначены для подключения видеокамеры:

VIDEO: Для видеосигнала.

R – L: Для аудиосигналов (правый и левый каналы соответственно).

PHONES

Вы можете подсоединить стереонаушники разъему PHONES. Громкоговорители телевизора отключаются при подсоединении наушников и вновь включаются после их отсоединения.

Просмотр записей видеокамеры на Вашем телевизоре

Для просмотра записей видеокамеры подключите ее и включите телевизор. После начала воспроизведения записи на видеокамере телевизор автоматически регистрирует сигнал, и Вы сможете смотреть изображение с видеокамеры на экране телевизора.

Для просмотра видеозаписи с видеокамеры...

- > Подключите Вашу видеокамеру и включите на ней воспроизведение.
- > Нажмите **TV** для включения телевизора. Сигнал видеокамеры отобразится автоматически.

Если сигнал видеокамеры выключен...

- > Нажимайте **LIST** до тех пор, пока на Beo4 не будет отображено CAMCORD, после этого нажмите **GO**.

Для вызова функции CAMCORD на дисплей Beo4 необходимо сначала добавить ее в рабочий список функций Beo4. Дальнейшую информацию см. в главе "Настройка Beo4" на компакт-диске CD-ROM.

Копирование записи с видеокамеры

Если Вы подключили к Вашему телевизору видеомаягнитофон, например, BeoCord V 8000, а к разъему закрывающейся панели подключили видеокамеру, то Вы можете копировать записи видеокамеры на видеокассету, установленную в видеомаягнитофон.

Копирование записи с видеокамеры...

- > Подключите Вашу видеокамеру и включите на ней воспроизведение.
- > Нажмите **RECORD** дважды для начала записи.

При выборе другого устройства или выключении телевизора во время записи с видеокамеры запись прерывается. Во время записи просмотр каналов невозможен.

Ответственность за повседневный уход за телевизором, например, поддержание его в чистоте, возлагается на пользователя. Для достижения наилучших результатов соблюдайте инструкции, приведенные справа. Для получения рекомендаций по повседневному уходу обратитесь к местному торговому представителю фирмы Bang & Olufsen.

Все повреждения устраняются по гарантии в течение срока ее действия.

Очистка поверхностей корпуса

Удаляйте пыль с поверхностей сухой мягкой тканью. Жировые пятна и следы грязи удаляются безворсовой, хорошо отжатой тканью, предварительно смоченной в водном растворе, содержащем лишь несколько капель слабого моющего средства, например, средства для мытья посуды.

Запрещается пользоваться спиртом или другими растворителями для очистки деталей телевизора!

О контрастном экране

Для очистки экрана следует использовать жидкость для чистки оконных стекол, не содержащую агрессивных веществ. Для поддержания оптимального состояния экрана убедитесь в отсутствии потеков или остатков чистящей жидкости на экране.

Во избежание загрязнения крышки громкоговорителя при очистке экрана рекомендуем перед очисткой снять крышку громкоговорителя.

Инструкции по очистке лицевой крышки громкоговорителя...

- > Растворите 25 грамм моющего средства, не содержащего осветляющих и отбеливающих реагентов, в 1 литре теплой (40°C) воды.
- > Нанесите полученный мыльный раствор на крышку громкоговорителя, используя мягкую губку.
- > Крышка громкоговорителя должна полностью пропитаться мыльным раствором.
- > Оставьте нанесенный мыльный раствор на крышке панели громкоговорителя приблизительно на полчаса, затем тщательно промойте ее под краном.
- > Тщательно высушите крышку панель громкоговорителя на ровной плоской поверхности. Убедитесь в том, что во время сушки крышка панель громкоговорителя располагается передней стороной вниз.

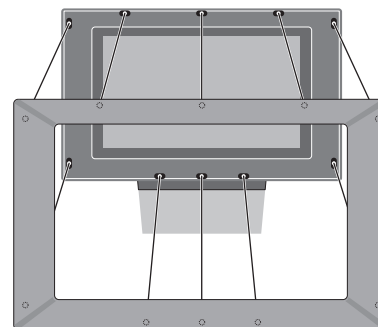
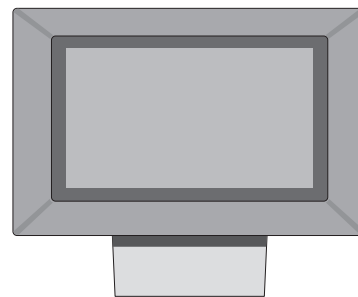

Для того чтобы снять крышку громкоговорителя: Удерживая руками верхние углы крышки, большими пальцами надавите на экран, пока крышка, закрывающая громкоговоритель, со щелчком не отделится от экрана. При необходимости повторите данную операцию для нижних углов крышки.

Для установки на место крышки громкоговорителя: Удерживая пальцами углы экранной рамки, ладонями надавите ее внутрь, пока крышка громкоговорителя, не зафиксируется на месте со щелчком. Проверьте все точки контакта, чтобы убедиться в том, что крышка надежно зафиксирована в корпусе.

ПРИМЕЧАНИЕ! Если Вы обнаружите трещины или сколы на лицевом стекле экрана или любое другое повреждение стекла, немедленно замените его во избежание возможных травм. Лицевое экранное стекло для замены можно заказать у местного торгового представителя фирмы Bang & Olufsen.

Очистка Beo4

Протирайте Ваш пульт дистанционного управления Beo4 мягкой, безворсовой, увлажненной и хорошо отжатой тканью.

Замена батарей в Beo4

При появлении на дисплее Beo4 надписи BATTERY Вам следует заменить батарейки в пульте ДУ.

В пульт Beo4 устанавливаются три батарейки. Рекомендуем использовать только щелочные батарейки напряжением 1,5 В (тип AAA). Замените батарейки, как показано на этой странице. Прижимайте пальцем батарейки до полного снятия крышки.

После замены батареек подождите около 10 секунд до появления на дисплее надписи "TV". После этого пульт ДУ Beo4 готов к работе.

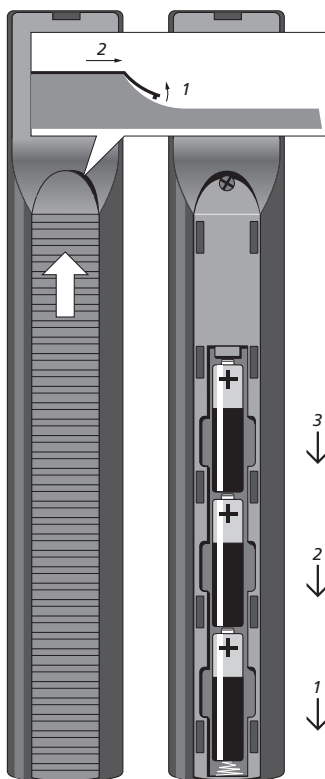

BeoLink

Ваш телевизор в сопряженной комнате, *CD-ROM стр. 13*
 Настройка параметров телевизора в сопряженной комнате, *CD-ROM стр. 13*
 Подключение телевизора в сопряженной комнате, *CD-ROM стр. 13*
 Рабочая частота канала сопряжения, *CD-ROM стр. 12*
 Разъем Master Link, *44*
 Распределение звука и изображения с помощью BeoLink, *CD-ROM стр. 11*
 Системный модулятор, *CD-ROM стр. 12*
 Соединение сопряженной аппаратуры, *CD-ROM стр. 11*
 Управление аппаратурой из сопряженной комнаты, *CD-ROM стр. 14*
 Что находится в меню LINK FREQUENCY, *CD-ROM стр. 28*
 Что находится в меню MODULATOR SETUP, *CD-ROM стр. 28*

Pin-код

Активация системы защиты Pin-кодом, *20*
 Если Вы забыли Ваш Pin-код, *21*
 Изменение или удаление Вашего Pin-кода, *20*
 Использование Вашего Pin-кода, *21*

Акустические колонки

Выбор комбинации акустических колонок, *CD-ROM стр. 21*
 Вызов на дисплей названия активной системы звукового сопровождения, *CD-ROM стр. 22*
 Изменение баланса или комбинации акустических колонок, *11*
 Калибровка уровня звука, *CD-ROM стр. 19*
 Панель разъемов акустических колонок и цифрового ввода, *44*
 Подключение акустических колонок, *CD-ROM стр. 17*
 Подсоединение акустических колонок – объемное звучание, *CD-ROM стр. 16*
 Размещение внешних акустических колонок, *CD-ROM стр. 16*
 Регулировка звука, *CD-ROM стр. 20*
 Установка расстояния до акустических колонок, *CD-ROM стр. 18*

Видеокамера

Копирование записи с видеокамеры, *45*
 Подключение видеокамеры – закрывающаяся панель разъемов, *45*
 Просмотр записей видеокамеры на Вашем телевизоре, *45*

Группы

Выбор каналов в Группе, *14*
 Перенос каналов в Группе, *15*
 Создание Групп, *14*
 Что находится в меню PROGRAM GROUPS, *CD-ROM стр. 26*

Декодер

Панель разъемов AV, *44*
 Подключение декодера, *CD-ROM стр. 3*

Звук

Изменение баланса или комбинации акустических колонок, *11*
 Изменение громкости, баланса, нижних и верхних звуковых частот, *39*
 Изменение типа или языка звукового сопровождения, *10*
 Подсоединение акустических колонок – объемное звучание, *CD-ROM стр. 16–22*
 Регулировка или отключение звука, *10*
 Что находится в меню SOUND ADJUSTMENT, *CD-ROM стр. 30*
 Что находится в меню SOUND SYSTEM, *CD-ROM стр. 33*
 Что находится в меню SPEAKER DISTANCE, *CD-ROM стр. 32*
 Что находится в меню SPEAKER LEVEL, *CD-ROM стр. 32*
 Что находится в меню SPEAKER TYPE, *CD-ROM стр. 32*

Изображение

Регулировка формата изображения, *11*
 Регулировка яркости, цвета и контрастности, *38*
 Что находится в меню PICTURE, *CD-ROM стр. 31*

Индикации дисплея и меню

Выводимая на дисплей информация и меню, *5*
 Экранное меню, *CD-ROM стр. 25*

Каналы ТВ

Автоматическая настройка – первоначальная настройка Вашего телевизора, *28*
 Выбор канала ТВ, *8*
 Вызов списка ТВ каналов, *8*
 Добавление новых каналов ТВ, *35*
 Перенастройка с помощью автонастройки, *34*
 Перенос настроенных каналов, *30*
 Присвоение названия настроенным каналам, *31*
 Регулировка настройки каналов, *33*
 Удаление настроенных каналов, *32*
 Что находится в меню ADD PROGRAMS, *CD-ROM стр. 26*
 Что находится в меню AUTO TUNING, *CD-ROM стр. 27*
 Что находится в меню EDIT PROGRAMS, *CD-ROM стр. 26*
 Что находится в первом меню TV MANUAL TUNING, *CD-ROM стр. 27*
 Что находится в меню PROGRAM GROUPS, *CD-ROM стр. 26*
 Что находится во втором меню TV MANUAL TUNING, *CD-ROM стр. 27*

Кассетный видеомаягнитофон – BeoCord V 8000

Воспроизведение и поиск на кассете, *24*
 Если Вы пользуетесь кассетным видеомаягнитофоном BeoCord V 8000, *24*
 Запись из экранного меню, *25*
 Запись по таймеру через телетекст, *24*
 Проверка запрограммированной записи, *25*

Контакты

Как связаться с Bang & Olufsen, *50*

Настройка

Автоматическая настройка – первоначальная настройка Вашего телевизора, *28*
 Добавление новых каналов ТВ, *35*
 Перенастройка с помощью автоматической настройки, *34*

Перенос настроенных каналов, 30
 Присвоение названия настроенным каналам, 31
 Регулировка настройки каналов, 33
 Удаление настроенных каналов, 32
 Что находится в меню ADD PROGRAMS, CD-ROM стр. 26
 Что находится в меню AUTO TUNING, CD-ROM стр. 27
 Что находится в первом меню TV MANUAL TUNING, CD-ROM стр. 27
 Что находится во втором меню TV MANUAL TUNING, CD-ROM стр. 27

Наушники

Подключение к закрывающейся панели разъемов, 45

Панели разъемов

Закрывающаяся панель разъемов, 45
 Панель разъемов AV, 44
 Панель разъемов акустических колонок и цифрового ввода, 44

Подставка

Поворот телевизора, 9
 Определение центрального положения – первоначальная настройка, 29
 Установка положений для поворота телевизора, 36
 Что находится в меню STAND POSITIONS, CD-ROM стр. 30

Положение телевизора

Поворот телевизора, 9
 Установка положений для поворота телевизора, 36
 Что находится в меню STAND POSITIONS, CD-ROM стр. 30

Пульт дистанционного управления Beo4

Введение в BeoVision 3 и Beo4, 4
 Замена батарей в Beo4, 47
 Очистка Beo4, 47
 Подключение Beo4, CD-ROM стр. 23

Размещение

Установка Вашего телевизора, 42

Соединение Master Link

Ваш телевизор в сопряженной комнате, CD-ROM стр. 13
 Панель разъемов AV, 44
 Подключение аудиосистемы и управление ею, CD-ROM стр. 9
 Распределение звука и изображения с помощью BeoLink, CD-ROM стр. 11

Соединения

DVD 1, CD-ROM стр. 5
 Аудиосистема – подключение к телевизору, CD-ROM стр. 9
 Видеомагнитофон BeoCord V 8000, CD-ROM стр. 6
 Акустические колонки, CD-ROM стр. 16
 Декодер, CD-ROM стр. 3
 Закрывающаяся панель разъемов, 45
 Наушники, 45
 Панель разъемов AV, 44
 Панель разъемов акустических колонок и цифрового ввода, 44
 Подключение антенны и подключение к сети, 43
 Подключение Вашего телевизора в сопряженной комнате, CD-ROM стр. 13
 Регистрация дополнительных видеоустройств, CD-ROM стр. 7
 Соединение сопряженной аппаратуры, CD-ROM стр. 11
 Устройство set-top box, CD-ROM стр. 4
 Что находится в меню CONNECTIONS, CD-ROM стр. 30

Субтитры

Субтитры телетекста, 12

Таймер

Автоматическое включение и выключение Вашего телевизора, 18
 Запись по таймеру через телетекст, 24
 Просмотр, редактирование или удаление таймера, 19
 Таймер включения и таймер режима готовности, 18
 Установка времени и даты, 37

Телетекст

Запись по таймеру через телетекст, 24
 Основные функции телетекста, 12
 Повседневное применение страниц памяти, 13
 Сохранение избранных страниц телетекста, 13

Устройство set-top box

Использование собственного меню устройства set-top box, 23
 Использование устройства set-top box в сопряженной комнате, 23
 Меню устройства Set-top Box Controller, 22
 Подключение устройства set-top box, CD-ROM стр. 3
 Универсальные операции Beo4, 23

Уход и обслуживание

Замена батарей пульта Beo4, 47
 О контрастном экране, 46
 Очистка Beo4, 47
 Очистка поверхностей корпуса, 46
 Установка Вашего телевизора, 42

Часы

Установка времени и даты, 37
 Что находится в меню CLOCK, CD-ROM стр. 31

Язык

Выбор языка меню, 40
 Изменение типа или языка звукового сопровождения, 10
 Первоначальная настройка – меню выбора языка, 28
 Что находится в меню MENU LANGUAGE, CD-ROM стр. 31

Для Вашего сведения...

Изготовлено по лицензии Dolby Laboratories.
Конфиденциальные неопубликованные
работы. Авторское право 1992–1997. Все
права защищены.

DOLBY, DOLBY DIGITAL, PRO LOGIC и символ
с двумя D являются товарными знаками
корпорации Dolby Laboratories Licensing
Corporation.

DTS и DTS Digital Surround являются
зарегистрированными товарными знаками
компании Digital Theater Systems, Inc.

В процессе разработки и совершенствования
продукции фирмы Bang & Olufsen большое
внимание уделяется потребностям
пользователя. Мы прилагаем все усилия,
чтобы сделать наши изделия простыми и
удобными для применения.

Поэтому мы надеемся, что Вы сможете
уделить немного времени тому, чтобы
поделиться с нами Вашим опытом
применения изделий фирмы Bang & Olufsen.
Все, что Вы посчитаете важным, все
положительные или отрицательные
замечания, помогут нам совершенствовать
наши изделия.

Благодарим Вас!

Почтовый адрес:

Bang & Olufsen a/s
Customer Service
dept. 7210
Peter Bangsvej 15
DK-7600 Struer

или факс: Bang & Olufsen
Customer Service
+45 97 85 39 11 (факс)

или e-mail: beinfo1@bang-olufsen.dk

Посетите наш веб-сайт...

www.bang-olufsen.com

Технические данные, функции и порядок их
использования могут быть изменены без
предварительного уведомления.

