

# BeoVision 11

BeoVision 11-40

BeoVision 11-46

BeoVision 11-55

## Sehr geehrte Kundin, sehr geehrter Kunde,

Diese Anleitung enthält zusätzliche Informationen zu Ihrem Gerät sowie Details zu einigen Eigenschaften und Funktionen aus der Anleitung „Erste Schritte“. Hier finden Sie Informationen zu Einstellungen, der Steuerung Ihres Geräts mit einer Bang & Olufsen Fernbedienung sowie dem Einrichten einer drahtgebundenen oder drahtlosen Verbindung.

Diese Anleitung wird regelmäßig aktualisiert und beispielsweise um neue Eigenschaften und Funktionen aufgrund von Software-Aktualisierungen erweitert. Informationen zu neuen Eigenschaften und Funktionen Ihres TV-Geräts finden Sie auch im Menü EINSTELLUNGEN unter NÜTZLICHE HINWEISE.

Weitere Informationen zu Ihrem Gerät finden Sie im Abschnitt „Häufig gestellte Fragen“ (FAQ) unter [www.bang-olufsen.com/customerservice](http://www.bang-olufsen.com/customerservice).

## **So funktioniert die Anleitung, 4**

Erklärung zu den Abbildungen für Menünavigation und Fernbedienungen

## **TV-Positionen speichern, 6**

Voreinstellung von Positionen des Motor-Drehfußes bzw. der Motor-Wandhalterung

## **Anschlüsse, 7**

Beispiele für den Anschluss von zusätzlichen Geräten und eines PCs oder einer Kamera  
Zurücksetzen auf Standardeinstellungen:

## **Zusätzliche Geräte aufstellen, 13**

Registrierung angeschlossener Geräte im Menü QUELLENLISTEN-EINSTELLUNG

## **Verwendung von Kanälen, Gruppen und Listen, 15**

Gruppen und Listen erstellen, bearbeiten und verwenden, Kanäle hinzufügen und bearbeiten und Pay-per-View-Kanäle ansehen, wenn verfügbar

## **Neuabstimmen von Programmen, 18**

Kanäle aktualisieren oder alle Kanäle neu abstimmen

## **Lautsprecherkonfiguration – Surround Sound, 20**

Integration des TV-Geräts in ein Surround-Sound-System

## **Bildformat und Ton einstellen, 23**

Ton- und Bildeinstellungen und die Verwendung der Bildmodi.

## **Einstellungen für das 3-D-Fernsehen, 25**

Einstellungen für das 3-D-Fernsehen vornehmen

## **Tägliche Verwendung von Tonwiedergabemodi und Lautsprechergruppen, 26**

Zwischen verschiedenen Tonwiedergabemodi und Lautsprechergruppen wechseln

## **Zwei Programmquellen gleichzeitig ansehen, 28**

Zwei Programmquellen gleichzeitig ansehen

## **Programminformation, 29**

Programminformationen einblenden sowie Untertitel und Audiooptionen ändern HbbTV aufrufen

## **Programme aufnehmen, 32**

Einen Timer einstellen, eine Timer-Liste aufrufen und eine Aufnahme aus dem TSB (Time Shift Buffer) auf den optionalen Festplattenrecorder kopieren.

## **Aufnahmen bearbeiten, 36**

Aufnahmen schützen, benennen, sortieren, schneiden, splitten oder löschen Sie können zudem die Kategorie ändern oder die Elternkontrolle aktivieren.

## **WebMedia, 37**

Mithilfe von WebMedia auf Internetseiten navigieren und Apps hinzufügen

## **HomeMedia, 39**

Auf Ihrem TV-Gerät Fotos durchblättern und Musikdateien abspielen

## **Ausschalt-Timer, 42**

Einen Timer für das selbsttätige Ausschalten Ihres TV-Geräts aktivieren

## **Stromspareinstellungen, 43**

Einstellungen für den Stromverbrauch und Auto-Standby vornehmen Die Einschaltzeit verkürzen

## **Zugriffskontrolle, 44**

Einen Zugriffs-Code einstellen, um Programme, Programmeinstellungen und Aufnahmen für andere zu sperren

## **HDMI Matrix, 45**

Eingabe von Einstellungen in das Menü HDMI MATRIX

## **Das PIN-Code-System, 46**

Das PIN-Code-System benutzen

## **Software- und Service-Updates, 47**

Software aktualisieren und Informationen zu Modulen abrufen.

## **Peripheral Unit Controller-Menü, 48**

PUC-Tabellen herunterladen und entfernen.

## **Digital Text, 49**

Digital Text für den MHEG-Betrieb aktivieren bzw. deaktivieren

## **Videotext, 50**

Speichern Ihrer bevorzugten Videotextseiten als MEMO-Seiten

## **Andere Geräte mit der Beo4 oder Beo6 bedienen, 52**

Steuerung von angeschlossenen Geräten wie z. B. Set-top Boxen, DVD-Playern usw.

## **Netzwerkeinstellungen, 54**

Konfiguration eines Netzwerks und Einblenden der Netzwerkinformationen.

## **Ton mit Network Link verteilen, 57**

Linkverbindungen herstellen und ein Linksystem bedienen

## **Ein Audiosystem anschließen und bedienen, 59**

Anschluss eines Audiosystems an Ihr TV-Gerät und Betrieb eines integrierten Audio-/Videosystems

## **Bedienung von zwei TV-Geräten in einem Raum, 61**

Optionsprogrammierung und Bedienung von zwei TV-Geräten im selben Raum

## **Zwei TV-Geräte – mit Network Link-Anschluss, 62**

Anschluss eines weiteren TV-Geräts an das TV-Gerät und Betrieb eines integrierten Videosystems

# So funktioniert die Anleitung

## Menübedienung

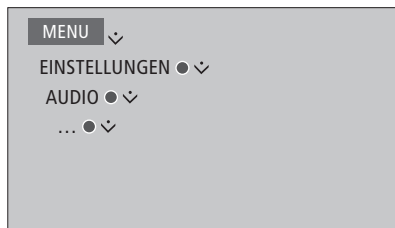







Beispiel für die Menübedienung

Diese Menühierarchie zeigt den Pfad zu einem Menü, in dem Sie unterschiedliche Einstellungen vornehmen können. Drücken Sie **MENU** auf Ihrer Fernbedienung und drücken Sie die Navigationstaste nach unten und anschließend die **mittlere** Taste, um ein Menü auszuwählen und zu öffnen.

Wenn verfügbar können Sie auch die **blaue** Taste auf Ihrer Fernbedienung drücken, um Hilfetexte aufzurufen.

## Steuerung mit der Fernbedienung



*Um mit Ihrer Beo4 Bildmodi direkt zu aktivieren ...*

Drücken, um PICTURE auf dem Beo4-Display anzuzeigen	
	
	
	
Einen Bildmodus auswählen.	
Zwischen Modi wechseln	
Gedrückt halten, um PICTURE vom Display zu löschen	

Beispiel für die Steuerung mit der Beo4-Fernbedienung.

Wenn nötig, wird die Steuerung mit der Fernbedienung dargestellt.

- Eine dunkelgraue Taste steht für eine „echte“ Taste, die Sie drücken müssen.
- Eine hellgraue Taste steht für einen Softkey der Beo4/Beo6. Auf der Beo4 die Taste **LIST** drücken, um die Softkeys einzublenden. (Beo6:  drücken). Die Taste erscheint im Beo4/Beo6-Display.

- Das Symbol  steht für die Navigationstaste und zeigt an, in welche Richtung die Navigationstaste bewegt werden muss.
- Das Symbol  steht für die **mittlere** Taste und zeigt an, wann die **mittlere** Taste gedrückt werden muss.

Weiter ...

## Beo4 mit Navigationstaste

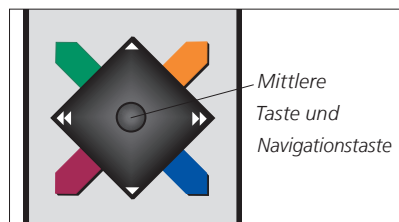

Wenn Sie Ihr TV-Gerät anhand einer Beo4-Fernbedienung mit Navigationstaste steuern, können Sie mit der **mittleren** Taste in den Menüs nach oben, unten, links und rechts navigieren. Drücken Sie die Mitte der **mittleren** Taste, um Ihre Auswahl bzw. die Einstellungen in den Menüs zu bestätigen.

Rufen Sie die Menü-Übersicht auf, indem Sie **MENU** drücken, während das TV-Gerät eingeschaltet ist.

Um durch die Menüs zurückzugehen, drücken Sie **BACK**.

Um die Menüs zu verlassen, halten Sie **BACK** gedrückt.

Beachten Sie, dass an Ihrer Beo4-Fernbedienung der Modus 1 eingestellt sein muss. Weitere Informationen hierzu erhalten Sie in der Online-Anleitung zur Beo4. Eine Beo4-Fernbedienung ohne Navigationstaste kann nicht verwendet werden.

## Beo6

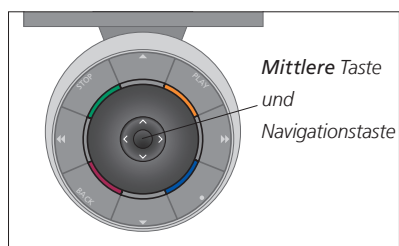

Wenn Sie Ihr TV-Gerät mit einer Beo6-Fernbedienung steuern, können Sie mit der **mittleren** Taste in den Menüs nach oben, unten, links und rechts navigieren. Drücken Sie die Mitte der **mittleren** Taste, um Ihre Auswahl bzw. die Einstellungen in den Menüs zu bestätigen.

Rufen Sie die Menü-Übersicht auf, indem Sie **Menü** drücken, während das TV-Gerät eingeschaltet ist.

Um durch die Menüs zurückzugehen, drücken Sie **BACK**.

Um die Menüs zu verlassen, halten Sie **BACK** gedrückt.

Beachten Sie, dass eine Beo6 neu konfiguriert werden muss, wenn Sie neue Produkte zu Ihrem Setup hinzufügen.

## BeoRemote-App



Ihr Tablet-Computer und TV-Gerät müssen sich im selben Netzwerk befinden, um die BeoRemote-App nutzen zu können.

Die BeoRemote-App ermöglicht Ihnen die Bedienung des TV-Geräts mit Ihrem Tablet-Computer. Als besonders nützlich erweist sich die App, wenn Sie mithilfe von [WebMedia](#)\*<sup>1</sup> auf Internetseiten oder in Anwendungen navigieren. Sowohl das TV-Gerät als auch der Tablet-Computer müssen sich hierzu im selben Netzwerk befinden. Darüber hinaus muss für die Option EINSCH. B. WLAN-VERB. oder die Einstellung EINSCH. BEI LAN-VERB. ausgewählt sein (siehe das Menü NETZWERK des TV-Geräts). Diese Einstellung gestattet es Ihnen, das im Standby-Modus befindliche TV-Gerät einzuschalten. Beachten Sie, dass sich der Stromverbrauch im Standby-Betrieb durch diese Einstellung geringfügig erhöht.

Die BeoRemote-App entspricht einer Beo4-Fernbedienung. Allerdings unterstützt sie nicht alle **LIST**-Funktionen einer Beo4.

Tippen Sie auf das Menüsymbol (☰), um das Menü des TV-Geräts einzublenden.

Das Navigationsfeld (⌂) übernimmt die Funktion der Beo4-Navigationstaste. Tippen Sie in die Mitte, um eine Einstellung auszuwählen. Gleiten Sie mit dem Finger zu den Listenoptionen, um die Funktionen des TV-Geräts zu aktivieren.

Um durch die Menüs zurückzugehen, tippen Sie auf ⌂.

Um die Menüs zu verlassen, halten Sie ⌂ gedrückt.

In die BeoRemote-App ist (unter **EINSTELLUNGEN**) eine kurze Anleitung zur Beschreibung der Grundfunktionen integriert.

Beachten Sie, dass die Ersteinstellung mit einer Beo4-/Beo6-Fernbedienung vorgenommen werden muss. Um die BeoRemote-App benutzen zu können, muss das TV-Gerät in ein Netzwerk integriert sein.

<sup>1</sup>\*BeoRemote unterstützt Tablet-Computer mit der neuesten iOS-Version sowie mit dem Betriebssystem Android (3.2 oder höher).

# TV-Positionen speichern

Wenn Ihr TV-Gerät mit dem optionalen Motor-Drehfuß oder mit einer Motor-Wandhalterung ausgestattet ist, können Sie das Gerät mit der Fernbedienung drehen.

Darüber hinaus können Sie das TV-Gerät so einstellen, dass es sich beim Einschalten automatisch zu Ihrer bevorzugten Fernsehposition dreht. Wenn Sie z. B. ein angeschlossenes Radio hören, kann sich das TV-Gerät in eine andere Position drehen, und beim Ausschalten kann es eine Standby-Position einnehmen. Darüber hinaus können Sie noch weitere Drehfußpositionen für bestimmte Audio- und Videoszenarien wählen.

Wenn Ihr TV-Gerät mit dem optionalen Motor-Drehfuß ausgestattet ist, lässt es sich auch von Hand drehen und neigen.

## Drehfußpositionen voreinstellen

Sie können eine Drehfußposition für das eingeschaltete TV-Gerät wählen, eine andere für den Audibetrieb und eine weitere für das ausgeschaltete Gerät. Außerdem haben Sie die Möglichkeit, Drehfußpositionen Ihrer Wahl voreinzustellen, um das TV-Gerät bspw. optimal auf Ihren Sessel oder den Esstisch auszurichten.

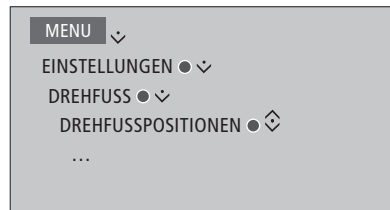

Rufen Sie das Menü DREHFUSSPOSITIONEN auf, um eine Drehfußposition zu speichern, zu benennen oder zu löschen.

Wenn Sie die aktuelle Drehfußposition in einem leeren Drehfußpositionsfeld speichern möchten, drücken Sie einfach nach der Auswahl des Feldes die **mittlere** Taste. Dann können Sie die Drehfußposition benennen.

Die Drehfußpositionen **STANDBY**, **VIDEO** und **AUDIO** können weder umbenannt noch gelöscht werden. Sie können auch keine Namen in Felder eingeben, zu denen keine Drehfußposition eingestellt ist. Leere Felder werden folgendermaßen angezeigt: <...>. In manchen Sprachen muss die Auswahl aus vordefinierten Namen getroffen werden.

## Kalibrieren der Motordrehung

Wenn Ihre Produktkonfiguration einen Motordrehfuß oder -wandhalter beinhaltet, werden Sie bei der Ersteinstellung aufgefordert, die Endpunkte der Verfahrbewegung zu kalibrieren. Die Motorpositionierung des TV-Geräts kann erst nach Abschluss des Kalibrierungsvorgangs genutzt werden. Wird das TV-Gerät zu einem späteren Zeitpunkt woanders aufgestellt – bspw. in einer Ecke –, dann muss die Motorpositionierung unter Umständen einem erneuten Kalibrierungsvorgang unterzogen werden.

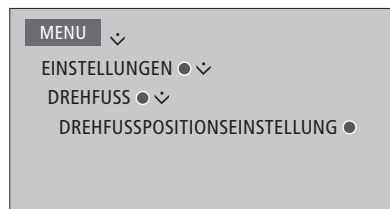

Je nach vorliegender Konfiguration können Sie ein Menü für die Drehfuß- oder Wandhalterungspositionen aufrufen.

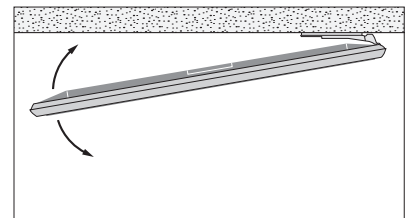
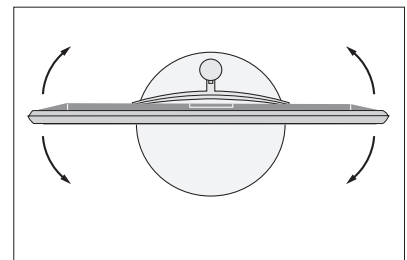

Beim Kalibrierungsprozess legen Sie den maximalen Drehwinkel des TV-Geräts fest (nach links und nach rechts).

# Anschlüsse

An das Anschlussfeld des TV-Geräts können Sie Signaleingangskabel sowie verschiedene andere Geräte anschließen, bspw. einen Videoplayer oder ein Audiosystem.

Sämtliche Geräte, die Sie mit diesen Anschlüssen verbinden, können im Menü **QUELLENLISTEN-EINSTELLUNG** registriert werden. Weitere Informationen finden Sie auf [Seite 13](#).

Denken Sie daran, das TV-Gerät vom Netz zu trennen, bevor Sie zusätzliche Geräte anschließen. Beim Anschließen einer Quelle an die HDMI IN- oder USB-Buchse muss dies jedoch nicht beachtet werden.

Je nach Art des Geräts, das Sie an das TV-Gerät anschließen, benötigen Sie unterschiedliche Kabel und Adapter. Ihr Bang & Olufsen Fachhändler hält Kabel und Adapter für Sie bereit.

*Falls Ihr TV-Gerät auf die Standardeinstellungen zurückgesetzt werden muss, rufen Sie das Menü **REGIONALE EINSTELLUNGEN** auf und wählen ein anderes Land aus. Sie werden aufgefordert, das Zurücksetzen zu bestätigen. Alle Einstellungen werden gelöscht und die Ersteinstellungen müssen vorgenommen werden. Folgen Sie hierzu den Hinweisen auf dem Bildschirm.*

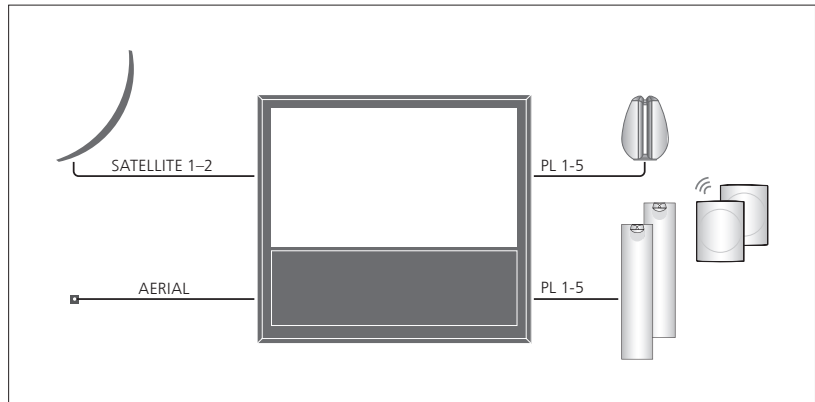

Ihr Receiver verfügt, je nach Modell, über keinen, einen oder zwei Satelliteneingänge.

Bei Nutzung des optionalen Festplattenrecorders muss ein LNB-Kopf mit zwei Ausgängen verwendet werden. Wird mehr als eine Satellitenschüssel genutzt, muss ein Multi-/DiSEqC-Schalter verwendet werden. Näheres erfahren Sie von Ihrem Bang & Olufsen Fachhändler.

## Lautsprecher

Verwenden Sie BeoLab-Lautsprecher von Bang & Olufsen. Ihr Bang & Olufsen Fachhändler hält Kabel für Sie bereit.

## Wenn Ihr TV-Gerät mit einem kabellosen Power Link-Modul ausgestattet ist...

Für die bestmögliche Funkverbindung wird empfohlen, alle kabellosen Lautsprecher innerhalb eines Bereichs von ca. 9 m zum TV-Gerät aufzustellen.

Positionieren Sie keine Gegenstände vor dem TV-Gerät oder vor den kabellosen Lautsprechern, da dies Störungen der Funkverbindung verursachen kann. Die kabellosen Lautsprecher sollten alle in einem Zimmer aufgestellt werden. Zwischen den Lautsprechern und dem TV-Gerät sollte eine Sichtverbindung bestehen. Bitte überprüfen Sie in der beiliegenden Anleitung, ob Sie Ihre Lautsprecher kabellos anschließen können.

## Geräte mit HDMI™-Ausgang

Geräte mit HDMI-Ausgang, wie zum Beispiel eine Set-top Box, können an eine beliebige HDMI-Buchse am TV-Gerät angeschlossen werden. Weitere Informationen zur Konfiguration angeschlossener Geräte finden Sie auf [Seite 13](#).

*Eine konfigurierte Quelle kann mit der zugewiesenen Quellentaste oder unter **QUELLENLISTE** ausgewählt werden. Wenn das TV-Gerät mit einer nicht konfigurierten Quelle verbunden wird, haben Sie die Möglichkeit, nichts zu tun, die Quelle auszuwählen oder sie zu konfigurieren.*

*Steuern Sie angeschlossene Geräte mit der mitgelieferten Fernbedienung oder laden Sie eine (ggf. verfügbare) PUC-Tabelle herunter, um das jeweilige Gerät mit einer Fernbedienung von Bang & Olufsen zu steuern, [siehe Seite 48](#).*

## Digitale Quellen anschließen

Sie haben die Möglichkeit externe HDMI-Quellen, beispielsweise eine Set-Top Box, einen Computer oder eine Spielkonsole, anzuschließen. Alle an das TV-Gerät angeschlossenen Geräte können konfiguriert werden, [siehe Seite 13](#).

Je nach Art des Geräts, das Sie an das TV-Gerät anschließen, benötigen Sie unterschiedliche Kabel und Adapter. Wenn Sie mehr als zwei Geräte besitzen, die einen PUC-Anschluss benötigen, müssen Sie ein weiteres PUC-Kabel kaufen. Ihr Bang & Olufsen Fachhändler hält Kabel und Adapter für Sie bereit.

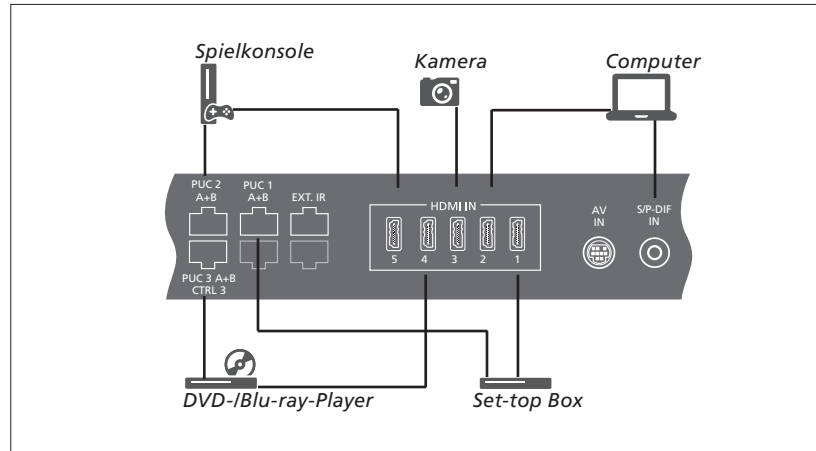

Beispiel für angeschlossene digitale Quellen

### Eine Set-top Box anschließen

- > Verbinden Sie das Kabel mit der vorgesehenen Buchse an der Set-top Box.
- > Schließen Sie das Kabel an eine HDMI IN-Buchse am TV-Gerät an.
- > Um die Set-top Box mit einer Fernbedienung steuern zu können, schließen Sie einen IR-Sender an einen der PUC-Anschlüsse an und verbinden ihn dann mit dem IR-Empfänger der Set-top Box. [Weitere Informationen zu IR-Sendern finden Sie auf Seite 11](#).
- > Folgen Sie den Hinweisen auf dem Bildschirm, um die Quelle zu konfigurieren.

### Einen DVD-/Blu-ray-Player anschließen

- > Verbinden Sie das Kabel mit der vorgesehenen Buchse am DVD-/Blu-ray-Player.
- > Schließen Sie das Kabel an eine HDMI IN-Buchse am TV-Gerät an.
- > Um den DVD-/Blu-ray-Player mit einer Fernbedienung steuern zu können, schließen Sie einen IR-Sender an einen der PUC-Anschlüsse an und verbinden ihn dann mit dem IR-Empfänger des DVD-/Blu-ray-Players. [Weitere Informationen zu IR-Sendern finden Sie auf Seite 11](#).

- > Folgen Sie den Hinweisen auf dem Bildschirm, um die Quelle zu konfigurieren.

### Anschließen einer Spielkonsole

- > Verbinden Sie das Kabel mit der vorgesehenen Buchse an der Spielkonsole.
- > Schließen Sie das Kabel an eine HDMI IN-Buchse am TV-Gerät an.
- > Um die Spielkonsole mit einer Fernbedienung steuern zu können, schließen Sie einen IR-Sender an einen der PUC-Anschlüsse an und verbinden ihn dann mit dem IR-Empfänger der Spielkonsole. [Weitere Informationen zu IR-Sendern finden Sie auf Seite 11](#).
- > Folgen Sie den Hinweisen auf dem Bildschirm, um die Quelle zu konfigurieren.\*<sup>1</sup>

### Eine Kamera anschließen

- > Verbinden Sie das Kabel mit der vorgesehenen Buchse an der Kamera.
- > Schließen Sie das Kabel an eine HDMI IN-Buchse am TV-Gerät an.
- > Folgen Sie den Hinweisen auf dem Bildschirm, um die Quelle zu konfigurieren.

<sup>1</sup>\*Wenn Sie GAME CONSOLE als Quelle auswählen, wird standardmäßig der Bildmodus SPIELE aktiviert. Diese Einstellung können Sie im Menü BILD vorübergehend ändern, [siehe Seite 24](#).



## Einen Computer anschließen

Bevor Sie einen Computer anschließen, müssen Sie das TV-Gerät, den Computer und alle angeschlossenen Geräte vom Netz trennen.

### Einen Computer anschließen

- > Verwenden Sie die richtige Art von Kabel. Verbinden Sie Ihren Computer über den DVI- oder HDMI-Ausgang mit der HDMI IN-Buchse des TV-Geräts.
- > Wenn Sie den DVI-Ausgang Ihres Computers benutzen, müssen Sie ein entsprechendes Kabel verwenden. Verbinden Sie dann den digitalen Tonausgang Ihres Computers mit der S/P-DIF IN-Buchse des TV-Geräts, um den Ton über dessen Lautsprecher wiederzugeben.
- > Schließen Sie das TV-Gerät, den Computer und alle verbundenen Geräte wieder an das Netz an. Denken Sie daran, den Computer gemäß seiner Aufstellanleitung an einer geerdeten Netzdose anzuschließen.

---

## Eine analoge Quelle anschließen

Sie haben die Möglichkeit, eine analoge Quelle anzuschließen, z. B. einen Videorecorder oder eine Spielkonsole. Informationen zur Konfiguration von an das TV-Gerät angeschlossenen Geräten finden Sie auf [Seite 13](#).

Trennen Sie alle Systeme vom Netz, bevor Sie zusätzliche Geräte anschließen.

### Eine analoge Quelle anschließen

- > Verbinden Sie das Kabel mit der vorgesehenen Buchse an dem Gerät, das Sie anschließen möchten.
- > Schließen Sie das Kabel an die AV IN-Buchse am TV-Gerät an.
- > Schließen Sie das TV-Gerät und alle verbundenen Geräte wieder an das Netz an.
- > Um die analoge Quelle mit einer Fernbedienung steuern zu können, schließen Sie einen IR-Sender an einen der PUC-Anschlüsse an und verbinden ihn dann mit dem IR-Empfänger dieser analogen Quelle. [Weitere Informationen zu IR-Sendern finden Sie auf Seite 11](#).
- > Folgen Sie den Hinweisen auf dem Bildschirm, um die Quelle zu konfigurieren.

*Unter Umständen benötigen Sie unterschiedliche Adapter und Kabel. Ihr Bang & Olufsen Fachhändler hält Kabel und Adapter für Sie bereit.*

## Lautsprecher an das TV-Gerät anschließen

Sie können bis zu zehn Lautsprecher und Subwoofer per Kabel an das TV-Gerät anschließen. Zusätzlich können Sie bis zu acht Lautsprecher, einschließlich Subwoofer, kabellos anschließen, wenn Ihr TV-Gerät über ein kabelloses Power Link-Modul verfügt. Weitere Informationen zu dem Setup von kabellosen Lautsprechern finden Sie auf [Seite 20](#).

Trennen Sie alle Systeme vom Netz, bevor Sie zusätzliche Geräte anschließen.

*Je nach Art des Geräts, das Sie an das TV-Gerät anschließen, benötigen Sie unterschiedliche Kabel und Adapter. Ihr Bang & Olufsen Fachhändler hält Kabel und Adapter für Sie bereit.*

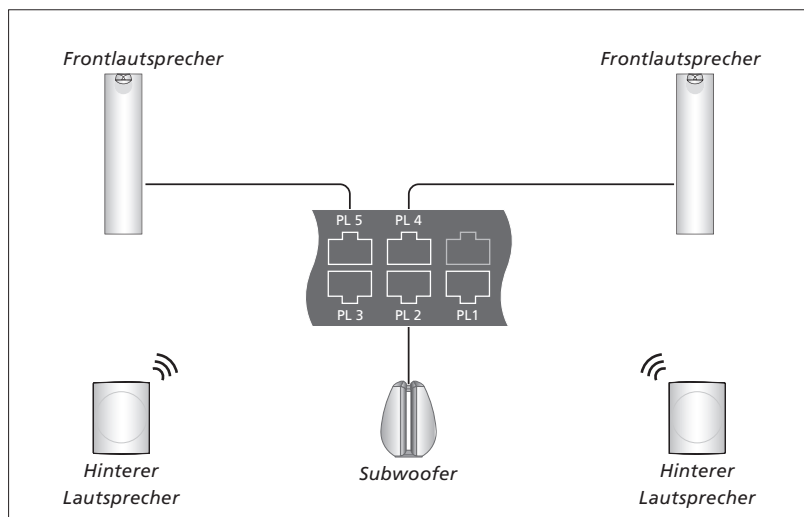

Beispiel für den Aufbau von Lautsprechern

### Lautsprecher anschließen

- > Verbinden Sie ein Power Link-Kabel mit der vorgesehenen Buchse an den Lautsprechern, die Sie an das TV-Gerät anschließen möchten.\*<sup>1</sup>
- > Verbinden Sie die Kabel mit freien Buchsen mit der Bezeichnung PL 1-5 am TV-Gerät.
- > Verbinden Sie ein Power Link-Kabel mit den dafür vorgesehenen Buchsen an ggf. vorhandenen zusätzlichen Lautsprechern.
- > Schließen Sie ein Power Link-Kabel an die dafür vorgesehenen Buchsen an einem Subwoofer an.
- > Verbinden Sie das Kabel mit einer freien Buchse mit der Bezeichnung PL 1-5 am TV-Gerät.
- > Schließen Sie das TV-Gerät und alle verbundenen Geräte wieder an das Netz an.

*Sie benötigen ein spezielles Kabel, um zwei Lautsprecher an eine PL-Buchse anzuschließen. Sollte es nicht möglich sein, zwei Lautsprecher mit einem Kabel zu verbinden, benötigen Sie einen zusätzlichen Splitter. Weitere Informationen erhalten Sie von Ihrem Bang & Olufsen Fachhandelspartner.*

<sup>1</sup>\*Stellen Sie die Schalter für den linken und den rechten Lautsprecher in die korrekte Position.

## Steuerung

Während des Einrichtens einer Quelle im Menü QUELLENLISTEN-EINSTELLUNG können Sie auswählen, wie ein PUC-gesteuertes Gerät (PUC = Peripheral Unit Controller) angeschlossen ist. Sie können zwischen den Optionen „STECKER“ (Kabel) und „IR-VERSTÄRKER“ wählen. Wenn Sie STECKER auswählen, müssen Sie zwischen MODULATION EIN und MODULATION AUS wählen. Weitere Informationen über Kabeltypen und Modulationseinstellungen erhalten Sie von Ihrem Bang & Olufsen Fachhändler.

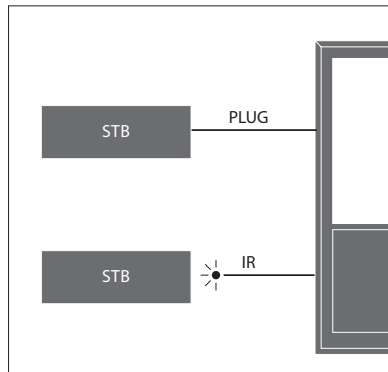

**IR-Sender:** Um Geräte, die nicht von Bang & Olufsen stammen, mit einer Beo4/Beo6-Fernbedienung zu steuern, schließen Sie einen Bang & Olufsen IR-Sender an das jeweilige Gerät an und verbinden diesen anschließend mit einer der PUC-Buchsen am Anschlussfeld. Bringen Sie den Sender in der Nähe des IR-Empfängers am angeschlossenen Gerät an, um dieses mit der Fernbedienung steuern zu können. Kontrollieren Sie zuvor, ob Sie das Gerätemenü mit der Beo4/Beo6-Fernbedienung auf dem TV-Bildschirm steuern können.

Ein zusätzliches PUC-Kabel erhalten Sie von Ihrem Bang & Olufsen Fachhandelspartner.

Informationen über das Herunterladen von PUC-Tabellen für Set-top Boxen finden Sie auf [Seite 48](#).

## Digitale Kanäle

Wenn Sie verschlüsselte Kanäle empfangen möchten, kontaktieren Sie Ihren Programmanbieter. Dieser registriert Sie als autorisierten Zuschauer, was üblicherweise kostenpflichtig ist. Anschließend erhalten Sie eine Smartcard und ein CA-Modul. Bitte beachten Sie, dass die Smartcard und das CA-Modul nur für einen Programmanbieter verwendet werden können und sie daher nur mit bestimmten Kanälen funktionieren.

Das CA-Modul dient als „Kartenleser“ für Ihre Smartcard, die die von Ihrem Programmanbieter ausgestrahlten verschlüsselten Signale entschlüsselt. Ohne Smartcards und CA-Module sind nur unverschlüsselte – also frei empfangbare – digitale Kanäle verfügbar.

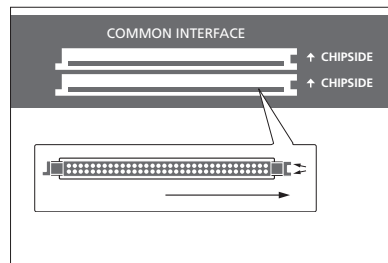

Fragen Sie bitte Ihren Bang & Olufsen Fachhandelspartner nach Informationen zu kompatiblen CA-Modulen.

Die Smartcard muss im CA-Modul verbleiben, es sei denn Ihr Programmanbieter fordert Sie auf, sie zu entfernen. Dies ist wichtig, falls Ihr Programmanbieter neue Daten an Ihre Smartcard senden möchte.

Setzen Sie die Smartcard vorsichtig in eines der CA-Module ein. Das CA-Modul hat auf einer Seite eine hervorstehende Kante, auf der anderen Seite zwei. Empfängt das TV-Gerät kein Signal, dann müssen Sie überprüfen, ob die Smartcard und das CA-Modul ordnungsgemäß eingesteckt sind.

Smartcards und CA-Module können auch den Zugriff auf spezielle Menüs ermöglichen, die hier nicht beschrieben sind. Beachten Sie in diesem Fall die Hinweise Ihres Programmanbieters.

Weiter ...

### CA-Module aktivieren

Im Menü CA-EINHEITEN haben Sie die Möglichkeit, die Aktivierung oder Deaktivierung Ihrer CA-Module für Kabel-, Satelliten- oder terrestrisches Fernsehen vorzunehmen. Für eine optimale Leistung des terrestrischen CA-Moduls ist es in einigen Ländern von Vorteil, das CA-Modul für Satellitenfernsehen zu deaktivieren.

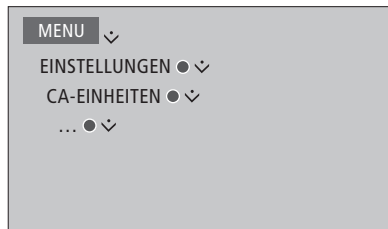

*Wenn der TV-Receiver als Quelle ausgewählt ist, können Sie auch über das Hauptmenü oder das Beob-Display auf die CA-Module zugreifen.*

# Zusätzliche Geräte einrichten

Wenn Sie zusätzliche Videogeräte an Ihr TV-Gerät anschließen, können Sie diese im Menü QUELLENLISTEN registrieren.

Wenn das TV-Gerät eingeschaltet ist und Sie ein zusätzliches Gerät an die HDMI IN-Buchse anschließen, meldet das TV-Gerät eine nicht konfigurierte Quelle. Am Bildschirm erscheint eine Meldung und Sie können den Instruktionen folgen, um die Quelle zu konfigurieren.

Die Quellen verfügen über Standardeinstellungen, beispielsweise für Ton und Bild, die an die meisten Situationen angepasst sind. Sie können diese Einstellungen jederzeit ändern. Wählen Sie die Quelle und anschließend das Menü ERWEITERTE EINSTELLUNGEN.

Wenn Ihre Beo6 für die im TV-Gerät eingestellten Quellen konfiguriert wurde und Sie die Quellentaste im TV-Gerät ändern, funktioniert die im Beo6-Display angezeigte Taste für diese Quelle nicht mehr. Kontaktieren Sie Ihren Bang & Olufsen Fachhändler, um Ihre Beo6-Fernbedienung neu zu konfigurieren.

## Was ist angeschlossen?

Die Registrierung der am TV-Gerät angeschlossenen Geräte ermöglicht deren Steuerung mit der Beo4/Beo6-Fernbedienung.

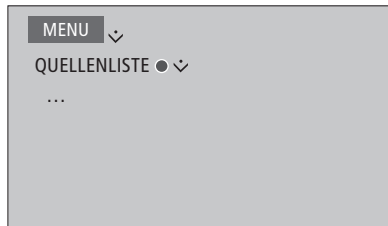

Markieren Sie eine Quelle und drücken Sie die **rote** Taste, um sie einzustellen. Anschließend werden Sie aufgefordert, die Quelle zu benennen und ihr eine Taste zuzuordnen. Sie können die Quelle nun verwenden.

*Wenn neue Geräte angeschlossen werden, wird ein Menü mit den folgenden Optionen angezeigt: NICHTS UNTERNEHMEN, QUELLE ANZEIGEN und DIE MIT DIESEM ANSCHLUSS VERBUNDENE QUELLE KONFIGURIEREN. Wenn Sie das Gerät einrichten möchten, navigieren Sie mit der Navigationstaste nach oben bzw. unten, um die letzte Option zu markieren und drücken Sie die **mittlere** Taste, um ein Setup-Menü aufzurufen.*

## Eine PUC-Tabelle herunterladen

Während der Konfiguration können Sie entscheiden, ob Sie das angeschlossene Gerät mit Ihrer Beo4/Beo6-Fernbedienung steuern möchten. Folgen Sie den Anweisungen auf dem Bildschirm, um eine ggf. verfügbare PUC-Tabelle (PUC = Peripheral Unit Controller) herunterzuladen.<sup>1</sup> Hierzu muss das TV-Gerät über eine Internetverbindung verfügen.

Ist das angeschlossene Gerät in der Download-Liste nicht enthalten, dann ist es derzeit nicht möglich, es mit der Fernbedienung zu steuern, und Sie müssen NICHT-UNTERSTÜTZTE QUELLE auswählen. In diesem Fall ist es nicht möglich, das Gerät mit Ihrer Beo4/Beo6-Fernbedienung zu steuern. Näheres erfahren Sie von Ihrem Bang & Olufsen Fachhändler.

*Bei der Suche können Sie Ziffern und lateinische Buchstaben eingeben. Bei Gerätenamen mit nicht-lateinischen Schriftzeichen können Sie nach Teilen des Namens suchen, die lateinische Buchstaben enthalten. Sie haben auch die Möglichkeit, die aktuelle PUC-Tabelle mit den Durchsuchen-Funktionen zu finden.*

<sup>1</sup>\* Falls Sie eine Beo4-Fernbedienung verwenden, müssen Ihre IR-gesteuerten PUC-Geräte unter Umständen mithilfe von **SHIFT + 9** eingeschaltet werden. **SHIFT** finden Sie in der Beo4 **LIST**.

Weiter ...

### **Eine Quelle dekonfigurieren**

Wenn Sie eine Quelle an eine bestimmte Buchse am TV-Gerät angeschlossen und konfiguriert haben und sie dauerhaft entfernen, müssen Sie die Quellen-Einstellungen zurücksetzen. Markieren Sie die Quelle im Menü QUELLENLISTE, drücken Sie die **rote** Taste und wählen Sie AUF STANDARD ZURÜCKSETZEN. Wenn Sie JA wählen, ist die Quelle nicht länger dieser Buchse zugeteilt. Das nächste Mal, wenn Sie eine Quelle an diese Buchse anschließen, werden Sie aufgefordert, die Quelle zu konfigurieren.

Sie können auch im Menü ERWEITERTE EINSTELLUNGEN die Option AUF STANDARD ZURÜCKSETZEN auswählen, um die Standardeinstellungen wiederherzustellen.

Wie Sie die heruntergeladene PUC-Tabelle entfernen, erfahren Sie auf [Seite 48](#).

# Verwendung von Kanälen, Gruppen und Listen

Um Ihre Lieblingskanäle und -sender leichter zu finden, können Sie Gruppen zusammenstellen und verwalten.

Wenn die Kanäle und Sender im Zuge des automatischen Sendersuchlaufs nicht auf den gewünschten Plätzen gespeichert wurden, können Sie die Reihenfolge in einer Kanal- oder Senderliste umsortieren. Sie können Kanäle und Sender auch entfernen, löschen und wiederherstellen.

Wenn in Ihrem Land Pay-per-View-Kanäle verfügbar sind, haben Sie auch die Möglichkeit, eine Sendung abzurufen.

*Im Radio-Modus wird das Wort KANAL in den Menüs durch SENDER ersetzt. Wenn Sie Radiosender-Gruppen zusammenstellen möchten, müssen Sie zu einer Radio-Quelle wechseln und RADIOGRUPPEN BEARBEITEN auswählen.*

## Kanalgruppen verwenden und verwalten

Im Menü FAVORITEN können Sie bis zu 22 Sendergruppen zusammenstellen, um Ihre Lieblingssender schnell wiederzufinden, ohne dass Sie alle verfügbaren Sender durchgehen müssen. Sie können beispielsweise für jedes Familienmitglied eine Gruppe zusammenstellen. Sie haben auch die Möglichkeit, nicht länger benötigte Programm- oder Sendergruppen zu löschen. Darüber hinaus können Programm- oder Sendergruppen auch geleert werden.

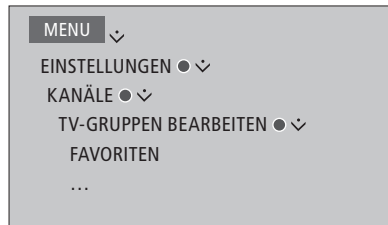

*Innerhalb der Gruppen können Kanäle auf eine andere Position der Liste verschoben werden. Anweisungen dafür finden Sie im Menü auf dem TV-Bildschirm.*

### Um eine Favoritengruppe zu erstellen und zu benennen ...

Öffnen Sie das Menü FAVORITEN.

Drücken, um eine Gruppe zu benennen/umzubenennen, z. B. „Sport“

Drücken, um den Namen zu speichern

Die gerade benannte Gruppe auswählen

Drücken, um Kanäle hinzuzufügen

Eine Gruppe wählen, aus der Sie Sender kopieren möchten, z. B. „Nachrichten“

Drücken, um ein Programm auszuwählen

Drücken, um die Liste zu durchzugehen

Drücken, wenn alle gewünschten Kanäle hinzugefügt wurden

Drücken, um die Einstellungen zu speichern

## Programm- und Sendergruppen

Kanalgruppe auswählen. Bei Kanalgruppen handelt es sich entweder um eine Programmliste oder um Gruppen, die Sie selbst zusammengestellt haben. Manche Programmanbieter stellen Programmlisten bereit. Diese ähneln in Form und Funktion den Programmgruppen und lassen sich genau wie diese aufrufen.

### Mit der Beo4 eine Übersicht über Kanalgruppen anzeigen ...

Drücken, um eine Übersicht über die Kanalgruppen anzuzeigen



### Mit der Beo6 zwischen Kanalgruppen wechseln ...

Drücken, um zwischen Gruppen zu wechseln während Sie fernsehen. Das zuletzt gewählte Programm in einer Gruppe wird angezeigt, oder ...

... drücken, um eine Übersicht über die Kanalgruppen anzuzeigen

*Wenn im Menü FAVORITEN nur eine Gruppe erstellt wurde, kann diese Gruppe als Standardliste ausgewählt werden, die angezeigt wird, wenn das TV-Gerät aus dem Standby-Betrieb wechselt. Dadurch wird sichergestellt, dass die Programmnummern auf die Beo6 abgestimmt sind. Damit diese Standardliste funktioniert, müssen alle anderen Listen ausgeblendet werden. Drücken Sie die gelbe Taste, um Gruppen ein-lauszublenden.*

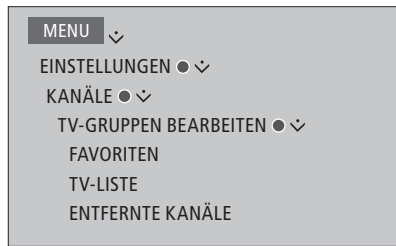

## TV-Programm- und Radiosenderlisten

Eine Kanalliste anzeigen und ein Programm auswählen

### Steuerung mit der Beo4 ...

Drücken, um eine Kanalgruppe auszuwählen

Drücken, um zwischen den Kanälen in der Gruppe zu wechseln, oder ...

... drücken, um das Programm aufzurufen, das unter der ausgewählten Nummer in der Gruppe gespeichert ist.

### Steuerung mit der Beo6 ...

Drücken, um eine Liste der Kanäle in der aktuellen Gruppe anzuzeigen

Drücken, um das gewünschte Programm in der Gruppe zu markieren, oder ...

... drücken, um das Programm aufzurufen, das unter der ausgewählten Nummer in der Gruppe gespeichert ist.

Drücken Sie die **grüne** Taste, um die Kanäle und Kanalgruppen alphabetisch oder nach Zahlen zu ordnen.

---

## Kanäle bearbeiten

Sie haben jederzeit die Möglichkeit, unerwünschte Kanäle oder Sender aus Ihrer Kanalliste zu entfernen bzw. entfernte Kanäle wiederherzustellen. Nur analoge Kanäle können umbenannt werden. Diese Funktion ist nicht in jedem Land verfügbar.

Im Menü TV-LISTE können Kanäle aus der Kanalliste entfernt werden. Entfernte Kanäle können im Menü ENTFERNTE KANÄLE wiederhergestellt werden.

Wenn Sie Radiosender bearbeiten möchten, müssen Sie zu einer Radio-Quelle wechseln und **RADIOGRUPPEN BEARBEITEN** auswählen.

Wenn Sie die TV-LISTE bearbeiten oder Kanäle zu einer Favoritengruppe hinzufügen, können Sie die **grüne** Taste drücken, um zwischen alphabetisch und numerisch geordneten Kanälen zu wechseln.

Kanäle, die aus der Kanalliste entfernt wurden, tauchen nach einem erneuten Sendersuchlauf nicht mehr auf, sondern werden in der Liste ENTFERNTE KANÄLE gespeichert.



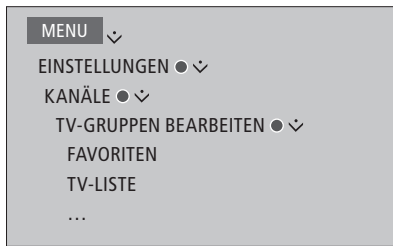

## Programmdetails anzeigen

Im Menü TV-LISTE können Sie ein Programm markieren und die rote Taste drücken, um Details dazu anzuzeigen. Die Option KINDERSICHERUNG ist nur verfügbar, wenn im Einstellungs Menü die Option ZUGRIFFSKONTROLLE aktiviert wurde, [siehe Seite 44](#). Kanäle mit Kindersicherung werden beim Blättern durch die Kanäle übersprungen.

*Wenn es sich beim markierten Programm um ein analoges Programm handelt, können Sie dieses durch Drücken der **grünen** Taste und der Navigationstaste umbenennen. Bei manchen Sprachen können Kanäle nicht umbenannt werden.*

*Im TV-LISTE Menü können Sie die **grüne** Taste drücken, um zwischen alphabetisch und nach Zahlen geordneten Kanälen zu wechseln.*

*Wenn Sie Details zu Radiosender erfahren oder Radiosender-Gruppen zusammenstellen möchten, müssen Sie zu einer Radio-Quelle wechseln und RADIOGRUPPEN BEARBEITEN auswählen.*

---

## Pay-per-View-Kanäle ansehen

Sofern dies in Ihrem Land unterstützt wird, haben Sie die Möglichkeit, Pay-per-View-Kanäle zu sehen. Dafür ist jedoch eine Anmeldung nötig. Der Programmführer enthält Informationen zu Kanälen und Sendungen. Verwenden Sie diese Information, um ein Programm zu bestellen. Kontaktieren Sie Ihren Programmanbieter, um eine Kundennummer zu erhalten.

### *Ein Programm bestellen ...*

Drücken, um ein Programm auszuwählen



oder  
0-9

Folgen Sie den Anweisungen auf dem Bildschirm, um das Programm ansehen zu können. Näheres erfahren Sie von Ihrem Programmanbieter.

# Neuabstimmen von Programmen

Sie können das TV-Gerät die TV-Kanäle und Radiosender automatisch suchen lassen.

Je nach Programmanbieter werden einige Einstellungen automatisch vorgenommen.

## Kanäle aktualisieren

Sie können abgestimmte Programme, die zum Beispiel vom Sender verschoben wurden, aktualisieren.

*Wenn Sie terrestrische Kanäle abgestimmt haben und mehr als ein Netzwerk zur Verfügung steht, müssen Sie ein bevorzugtes Netz auswählen.*

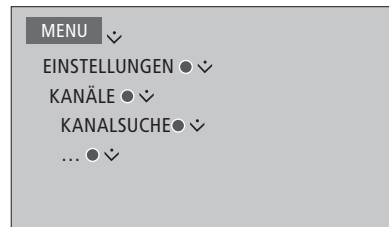

*Die Menüpunkte KABEL, TERRESTRISCH, SATELLIT und ANALOG sind nur verfügbar, wenn sie zuvor im KANÄLE Menü unter EINGÄNGE aktiviert wurden. Wenn nur ein Eingang aktiviert wurde, wird das Menü KANALSUCHE übersprungen und die Einstellungen für den Eingang werden direkt geöffnet.*

*Bitte beachten Sie, dass alle Listen geleert werden, wenn Sie einen anderen Programmanbieter oder Suchmodus für einen Eingang angeben.*

## Einstellungen für Kanäleingänge ändern

Ändern Sie die Kanäleingänge durch das Aktivieren oder Deaktivieren der terrestrischen, Kabel- oder Satelliteneingänge, der aktiven Antenne und der Kabellängenkompensation.

Sie können alle TV-Programme vom TV-Gerät automatisch neu abstimmen lassen.

Wenn Sie zu einem anderen Netzwerk wechseln, könnten sich die Kanäle in Ihren Listen ebenfalls ändern. Dies ist nur möglich, wenn bei der Abstimmung terrestrischer Kanäle mehrere Netzwerke verfügbar sind.

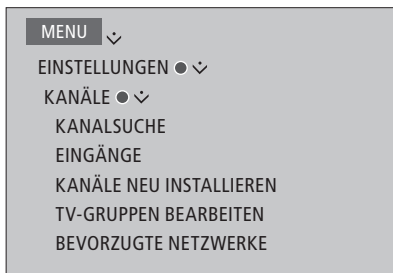

Rufen Sie das Menü EINGÄNGE auf, um einen Kanäleingang zu ändern.

Um alle Kanäle neu zu installieren, rufen Sie das Menü KANÄLE NEU INSTALLIEREN auf.

Um ein Netzwerk auszuwählen, öffnen Sie das Menü BEVORZUGTE NETZWERKE.

*HINWEIS: Bei der Neuinstallation aller Ihrer TV-Programme werden sämtliche zuvor vorgenommenen Programmeinstellungen gelöscht!*

*Informationen zum Zugriffs-Code finden Sie auf [Seite 44](#).*

*Wenn Sie einen Eingang deaktivieren, werden alle mit diesem Eingang zusammenhängenden Kanäle und Einstellungen gelöscht.*

*Das Menü BEVORZUGTE NETZWERKE öffnet sich unter Umständen auch bei der Abstimmung von terrestrischen Kanälen.*

# Lautsprecherkonfiguration – Surround Sound

Sie können BeoLab Lautsprecher und Subwoofer mit oder ohne Kabel an Ihr TV-Gerät anschließen, wenn es mit einem kabellosen Power Link-Modul ausgestattet ist und Sie über ein Surround Sound System verfügen, das gut und einfach in Ihr Wohnzimmer integrierbar ist. Den besten Klang genießen Sie in dem Bereich, der von den Lautsprechern umschlossen wird.

Sie haben auch die Möglichkeit, Lautsprechergruppen zu erstellen, um die Lautsprecher für weitere Hörpositionen, wie zum Beispiel am Esstisch oder in einem Wohnzimmersessel, einzustellen.

In dieser Anleitung werden grundlegende Lautsprecherkonfigurationen beschrieben. Weiterführende Informationen zu den Toneinstellungen finden Sie in der technischen Anleitung (Technical Sound Guide) unter [www.bang-olufsen.com/guides](http://www.bang-olufsen.com/guides).

Informationen zur täglichen Verwendung von Lautsprechergruppen finden Sie auf [Seite 27](#).

*Es ist möglich, dass Ihr Content-Provider die Verteilung von digitalen kabellosen Klang an Ihre Lautsprecher verhindert. Sie müssen dann per Kabel angeschlossene Power Link-Lautsprecher verwenden.*

## Lautsprecher aufstellen

Beim Einrichten der Lautsprecher per Kabel müssen Sie im Menü LAUTSPRECHERANSCHLÜSSE angeben, welche Lautsprecher Sie mit den einzelnen Power Link-Buchsen verbunden haben. Wenn Ihr TV-Gerät mit einem kabellosen Power Link-Modul ausgestattet ist, wird es versuchen, den kabellosen Lautsprechertyp selbst zu erkennen. Es ist aber auch möglich auszuwählen, welcher kabellose Lautsprecher manuell an die einzelnen kabellosen Power Link-Kanäle angeschlossen wurde.

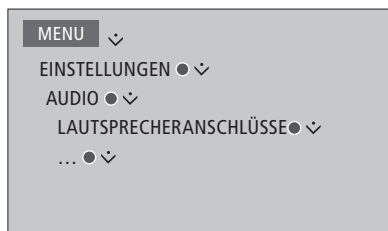

*Wichtiger Hinweis: Wenn Sie in der Liste LAUTSPRECHERANSCHLÜSSE die Option LINE auswählen, ist die Lautstärke sehr hoch und Sie können sie nicht mit Ihrer Beo4/ Beo6-Fernbedienung einstellen. Sie müssen die Fernbedienung des Geräts verwenden. Die Option LINE wird zum Beispiel für nicht von Bang & Olufsen produzierte Verstärker verwendet.*

## Kabellose Lautsprecher

Wenn Sie über kabellose Lautsprecher in Ihrer Konfiguration verfügen, sucht das TV-Gerät automatisch nach kabellosen Lautsprechern und weist die gefundenen Lautsprecher den kabellosen Power Link-Kanälen während der Erstinstallation zu. Sie können auch nach kabellosen Lautsprechern suchen und die gefundenen Lautsprecher den kabellosen Power Link-Kanälen manuell über das Menü LAUTSPRECHERANSCHLÜSSE zuweisen.

### Suchen nach den und Zuweisung der kabellosen Lautsprecher...

Drücken Sie diese Taste, um im Menü LAUTSPRECHERANSCHLÜSSE erneut zu suchen

Wenn der Suchvorgang abgeschlossen ist, drücken Sie diese Taste, um die gefundenen Lautsprecher dem TV-Gerät zuzuweisen

### Lautsprecher von einem TV-Gerät trennen...

Wählen Sie einen Lautsprecher in dem Menü LAUTSPRECHERANSCHLÜSSE aus

Drücken Sie einmal, um den Lautsprecher zu trennen  
Nochmals drücken, um die Trennung zu bestätigen

*Um die getrennten kabellosen Lautsprecher wieder konfigurieren zu können, müssen Sie sie neu starten. Informationen hierzu finden Sie in der Bedienungsanleitung Ihrer Lautsprecher.*

Weiter ...

Wenn der Status eines Lautsprechers im Menü LAUTSPRECHERANSCHLUESSE „FEHLT“ ist, wurde der Lautsprecher bei der Suche nicht gefunden, aber er war zuvor einem kabellosen Kanal zugewiesen worden. Suchen Sie erneut. Der Lautsprecher kann nun gefunden werden. Er erlangt somit wieder seinen zugewiesenen Status.

### Lautsprechergruppen erstellen

Sie haben die Möglichkeit, unterschiedliche Lautsprechergruppen für verschiedene Hörpositionen oder Lautsprecherkombinationen zu erstellen. Sie müssen den Lautsprechern in jeder Gruppe eine Rolle zuweisen, den Abstand zwischen den Lautsprechern und Ihrer Hörposition einstellen und die Lautstärke kalibrieren. Wenn Sie zwischen den Lautsprechern wechseln, wird abwechselnd von jedem Ihrer für Surround Sound angeschlossenen Lautsprecher ein Ton abgegeben. Die Lautstärke aller angeschlossenen Lautsprecher muss an die Lautstärke der anderen Lautsprecher in der Gruppe angepasst werden.

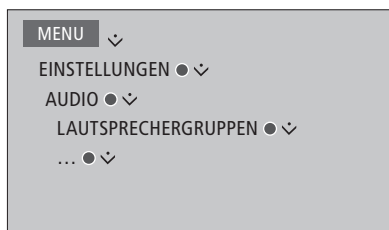

Sie können die Lautsprechergruppen benennen oder nicht benötigte Gruppen löschen. Die TV-Lautsprechergruppe ist eine vordefinierte Gruppe, die Sie für normales Fernsehen vor dem TV-Gerät einrichten können.

Indem Sie den angeschlossenen Lautsprechern Rollen zuweisen, können Sie die Funktion der Lautsprecher in einem Surround Sound-System sowie die Anzahl der zu verwendenden Lautsprecher festlegen.

Wenn Sie TV oder eine bestehende Gruppe markiert haben, drücken Sie die rote Taste, um die Lautsprechergruppe zu aktivieren.

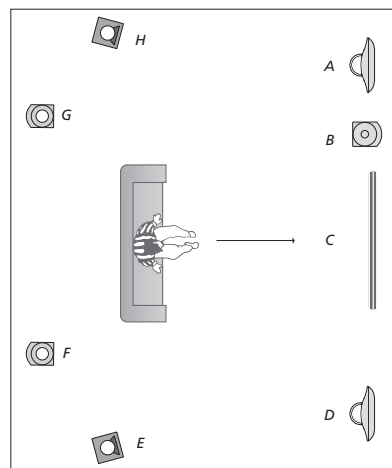

Beispiel für die Aufstellung um das TV-Gerät ...

- Lautsprecher A: Links vorne
- Lautsprecher B: Subwoofer vorne
- Lautsprecher C: Mitte
- Lautsprecher D: Rechts vorne
- Lautsprecher E: Rechts Surround
- Lautsprecher F: Rechts hinten
- Lautsprecher G: Links hinten
- Lautsprecher H: Links (Surround Sound)

Die TV-Lautsprechergruppe kann nicht umbenannt werden. [Informationen zur täglichen Verwendung von Lautsprechergruppen finden Sie auf Seite 27.](#)

Wie Sie erweiterte Einstellungen für Lautsprechergruppen vornehmen, entnehmen Sie der technischen Anleitung (Technical Sound Guide) unter [www.bang-olufsen.com/guides](http://www.bang-olufsen.com/guides).

Weiter ...

## Tonwiedergabemodi einstellen

Das TV-Gerät verfügt über mehrere Tonwiedergabemodi, die für unterschiedliche Programme optimiert wurden. Sie können die Einstellungen der jeweiligen Tonwiedergabemodi auch Ihrem persönlichen Geschmack anpassen. Die Tonwiedergabemodi haben vordefinierte Namen. Wählen Sie beispielsweise FILM für DVDs oder Blu-ray Discs und SPIELE für verbesserte Tonqualität bei der Verwendung einer Spielkonsole. Im Tonwiedergabemodus BENUTZER können Sie einen Verwendungszweck auswählen und Ihre eigenen Einstellungen treffen. Darüber hinaus ist BENUTZER der einzige Wiedergabemodus, den Sie umbenennen können. Der Tonwiedergabemodus ADAPTIV passt sich an die ausgewählte Quelle oder an Inhalte an, indem zwischen unterschiedlichen Wiedergabemodi ausgewählt wird.

*Details und nähere Informationen zu den erweiterten Einstellungen für Tonwiedergabemodi finden Sie in der technischen Anleitung (Technical Sound Guide) unter [www.bang-olufsen.com/guides](http://www.bang-olufsen.com/guides).*

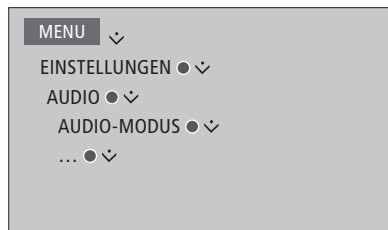

Wenn Sie einen Tonwiedergabemodus auf die Standardwerte zurücksetzen möchten, wählen Sie im Menü des jeweiligen Wiedergabemodus **AUF STANDARD ZURÜCKSETZEN** und bestätigen Sie, dass Sie die Werte zurücksetzen möchten.

Mit der Beo4 können Sie auf dem TV-Bildschirm eine Liste von Tonwiedergabemodi aufrufen, indem Sie im **LIST** Menü der Beo4 **SOUND** markieren und anschließend die **mittlere** Taste drücken. Nun können Sie mit den Zifferntasten einen Tonwiedergabemodus auswählen. [Informationen zur täglichen Verwendung von Tonwiedergabemodi finden Sie auf Seite 26.](#)

# Bild- und Toneinstellungen

Bild und Ton sind werkseitig auf neutrale Werte eingestellt, die zu den meisten Programmen passen. Sie können diese Einstellungen aber Ihrem persönlichen Geschmack anpassen.

Sie können etwa die Lautstärke und das Bass- oder Höhenlevel einstellen und den Stromsparmodus für Lautsprecher, die über Kabel angeschlossen sind, aktivieren. Die Bildeinstellungen beinhalten z. B. den Kontrast, die Helligkeit und den Betrachtungsabstand.

Sie können Ihre Bild- und Toneinstellungen vorübergehend – bis zum Ausschalten des TV-Geräts – oder dauerhaft speichern.

Aktivieren Sie unterschiedliche Bildmodi, zum Beispiel den Spielmodus, wenn Sie eine Spielekonsole an Ihr TV-Gerät anschließen.

Informationen über die Änderung des Bildformats finden Sie in der Anleitung „Erste Schritte“.

## Klangeinstellungen anpassen

Toneinstellungen können Sie im Menü **AUDIO** durchführen. Vorübergehende Einstellungen werden beim Ausschalten des TV-Geräts gelöscht.

Wenn Sie den Eco-Modus aktivieren, werden alle verkabelten Lautsprecher einer Gruppe, die kein Signal erhalten, ausgeschaltet, um Strom zu sparen.

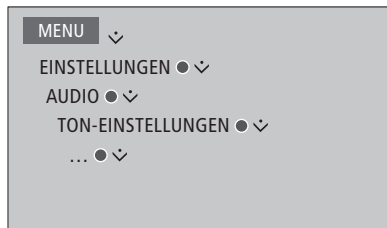

Im Menü **AUDIO-BESCHREIBUNG** können Sie eine Audiobeschreibung der Handlung auf dem Bildschirm aktivieren. Aktivieren Sie im **SPRACHEN** Menü unter **REGIONALE EINSTELLUNGEN** das Menüfeld **SEHGESCHÄDIGT**.

---

## Bild einstellen

Bildeinstellungen können Sie im Menü **BILD** durchführen. Vorübergehende Einstellungen werden beim Ausschalten des TV-Geräts gelöscht.

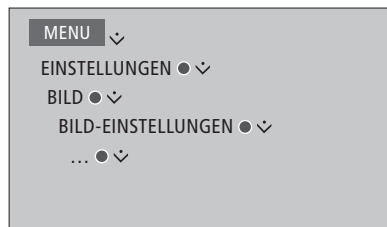

Um das Bild vorübergehend auszublenden, drücken Sie **LIST** und navigieren Sie mit der Navigationstaste nach oben bzw. unten, bis **P.MUTE** auf dem Beo4-Display angezeigt wird. Drücken Sie anschließend die **mittlere** Taste. Drücken Sie eine Quellentaste, um das Bild wiederherzustellen. (Beo6: Drücken Sie **⏏**, um die Kulisse-Anzeige auf der Beo6 aufzurufen. Nun drücken Sie **Bild** und anschließend **Bild ein/aus**. Drücken Sie erneut **Bild ein/aus**, um das Bild wiederherzustellen.)

## Bildmodi

Sie können unterschiedliche Bildmodi für verschiedene Programme auswählen.

Wenn Sie eine Spielkonsole anschließen oder ein PC-Spiel mit Ihrem TV-Gerät als Monitor spielen, können Sie den Modus SPIELE aktivieren. Der Modus SPIELE beschränkt die Verzögerung, die bei der Signalverarbeitung entsteht, auf ein Minimum. Weitere Bildmodi sind FILM und ADAPTIV. Wenn Sie im Menü BILD einen Bildmodus für eine Quelle auswählen, wird er nur so lange gespeichert, bis Sie das TV-Gerät ausschalten oder zu einer anderen Quelle wechseln.

Wenn Sie eine Quelle konfigurieren, können Sie einen Bildmodus als Standard einrichten, der angewendet wird, wenn diese Quelle aktiviert wird. Diese Einstellung nehmen Sie im Menü ERWEITERTE EINSTELLUNGEN unter QUELLENLISTEN-EINSTELLUNG vor.

*Um mit Ihrer Beo4 Bildmodi direkt zu aktivieren ...*

Drücken, um PICTURE auf dem Beo4-Display anzuzeigen

LIST



PICTURE



Einen Bildmodus auswählen.

1-3

Zwischen Modi wechseln



Gedrückt halten, um PICTURE vom Display zu löschen

BACK

*Um Bildmodi mit Ihrer Beo6 direkt zu aktivieren ...*

Drücken, um die Anzeige „Kulisse“ auf der Beo6 einzublenden



Drücken, um die Anzeige „Bild ...“ einzublenden.

Bild ...

Wählen Sie den gewünschten Bildmodus, zum Beispiel „Film“

Film

Drücken, um die Anzeige des Bildmodus zu verlassen und zur verwendeten Quelle zurückzukehren.



*Bildmodi über das TV-Menü einstellen ...*

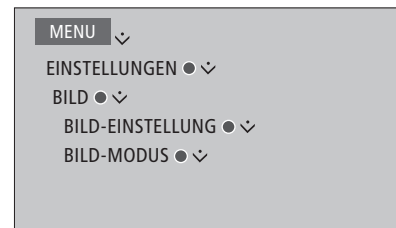

Im Menü BILD-EINSTELLUNG können Sie das Menü ERWEITERTE EINSTELLUNGEN aufrufen und unterschiedliche Einstellungen für die ausgewählte Quelle vornehmen. Sie können dort bspw. die Bildeinstellungen zurücksetzen. Drücken Sie die **blaue** Taste, um Hilfetexte zu den Menüs anzuzeigen.



# Einstellungen für das 3-D-Fernsehen

Sie können Einstellungen für das 3-D-Fernsehen vornehmen. Wählen Sie aus, ob das TV-Gerät automatisch in den 3-D-Modus schalten soll, wenn 3-D-Signale verfügbar sind.

## 3-D-Funktion auswählen und Einstellungen ändern

Sie haben die Wahl, ob das TV-Gerät automatisch, manuell oder nach Ihrer Bestätigung eines entsprechenden Hinweises den 3-D-Modus aktivieren soll, wenn es nach einem Quellen- oder Programmwechsel erstmals automatisch 3-D-Signale erkennt. Die Standardeinstellung lautet HINWEIS.

*Wenn 3-D-Signale verfügbar sind und automatisch erkannt werden und wenn zudem im Menü 3D AKTIVIEREN die Option AUTO ausgewählt ist, dann schaltet das TV-Gerät automatisch in den 3-D-Modus. Wenn in diesem Menü die Option HINWEIS ausgewählt wurde, müssen Sie sich zwischen den beiden Optionen IN 3D ZEIGEN und IN 2D ZEIGEN entscheiden. Wenn in diesem Menü die Option MANUELL ausgewählt wurde, müssen Sie das Menü aufrufen und manuell in den 3-D-Modus umschalten.*



Zur Aktivierung des 3-D-Modus rufen Sie das Menü 3D AKTIVIEREN auf und befolgen die Hinweise auf dem Bildschirm.

# Tägliche Verwendung von Tonwiedergabemodi und Lautsprechergruppen

Sie können Ihr TV-Gerät zu einem Surround-Sound-System erweitern, indem Sie BeoLab-Lautsprecher und Subwoofer anschließen.

Wenn Sie eine Quelle einschalten, wählt das TV-Gerät automatisch den entsprechenden Tonwiedergabemodus. Sie können aber auch jederzeit einen anderen Tonwiedergabemodus auswählen.

Darüber hinaus wird beim Einschalten des TV-Geräts automatisch die TV-Lautsprechergruppe ausgewählt. Sie können jederzeit eine andere Lautsprechergruppe auswählen, wenn Sie gerade nicht vor dem TV-Gerät, sondern beispielsweise am Esstisch oder in einem Wohnzimmersessel sitzen.

Darüber hinaus können Sie die Tonwiedergabemodi und Lautsprechergruppen konfigurieren. Informationen zur Einrichtung von Tonwiedergabemodi und Lautsprechergruppen finden Sie auf den [Seiten 21–22](#).

## Einen Tonwiedergabemodus auswählen

Sie können den Tonwiedergabemodus auswählen, der sich für die von Ihnen genutzte Quelle eignet.

### Steuerung mit der Beo4 ...

Drücken, um **SOUND** auf dem Beo4-Display anzuzeigen

LIST



SOUND



Den gewünschten Tonwiedergabemodus auswählen

1 – 9

Zwischen Modi wechseln



Drücken, um **SOUND** auszublenden

BACK

### Steuerung mit der Beo6 ...

Drücken, um die Anzeige „Kulisse“ auf der Beo6 einzublenden



Drücken, um die Anzeige „Ton ...“ einzublenden

Ton ...

Den gewünschten Tonwiedergabemodus auswählen, zum Beispiel „Adaptiv“

Adaptiv

Drücken, um die Anzeige Ton zu verlassen und zur verwendeten Quelle zurückzukehren



*Wenn Sie eine Quelle konfigurieren, können Sie einen Tonwiedergabemodus als Standard einrichten, der angewendet wird, wenn diese Quelle aktiviert wird. Diese Einstellung nehmen Sie im Menü ERWEITERTE EINSTELLUNGEN unter QUELLENLISTEN-EINSTELLUNG vor.*

## Eine Lautsprechergruppe auswählen

Wählen Sie eine Lautsprechergruppe, die zu Ihrer Hörposition passt.

### Steuerung mit der Beo4 ...

Drücken, um **SPEAKER** auf dem Beo4-Display anzuzeigen



Den gewünschten Lautsprecher auswählen Die gewählten Lautsprecher schalten sich automatisch ein.



Zwischen Gruppen wechseln



Drücken, um **SPEAKER** aus dem Beo4-Display auszublenden



### Steuerung mit der Beo6 ...

Drücken, um die Anzeige „Kulisse“ einzublenden



Drücken, um die Anzeige „Ton ...“ einzublenden



Drücken, um die Anzeige „Lautspr.grp.“ einzublenden

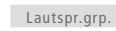

Den gewünschten Lautsprecher auswählen Die gewählten Lautsprecher schalten sich automatisch ein.

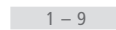

Drücken, um die Anzeige „Lautspr.grp.“ auszublenden und zur benutzten Quelle zurückzukehren.



## Zwei Quellen gleichzeitig ansehen

Mit Ihrer Beo4/Beo6-Fernbedienung haben Sie Zugriff auf einen Doppelanzeigemodus, der es Ihnen gestattet, zwei Videoquellen gleichzeitig auf dem Bildschirm anzusehen. Sie können auch eine Videoquelle und eine Audioquelle gleichzeitig anzeigen lassen. So ist es Ihnen möglich, z. B. gleichzeitig ein Video und ein TV-Programm ansehen, sofern die gewählten Quellen in Ihrem System vorhanden sind.

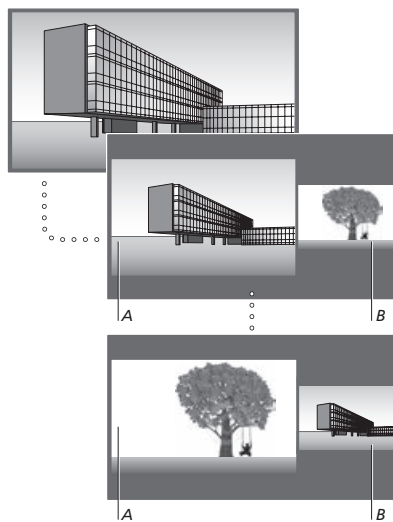

Die Nutzung der P-AND-P-Funktion unterliegt jedoch einigen Einschränkungen, denn unter Umständen lassen sich manche Quellen nicht kombinieren. So können Sie bspw. nicht gleichzeitig zwei HDMI-Quellen oder zwei verschlüsselte Programme ansehen. Bei Auswahl einer unzulässigen Kombination wird auf dem Bildschirm eine entsprechende Meldung eingeblendet.

Wenn Sie gerade 3-D-Fernsehen anschauen und die P-AND-P-Funktion aktivieren, schaltet sich das TV-Gerät automatisch in den 2-D-Modus.

Um eine im Menü QUELLENLISTEN-EINSTELLUNG als V.AUX registrierte Quelle anzusehen (z. B. eine Set-top Box), drücken Sie wiederholt LIST und navigieren dann mit der Navigationstaste nach oben bzw. unten, bis stattdessen P-V.AUX in der Anzeige der Beo4 erscheint.

Die Lautstärkeeinstellung gilt immer für Bild A, während andere Funktionen, wie z. B. die Programmwahl, Bild B betreffen. Bei der Auswahl einer neuen Quelle wird der P-AND-P-Anzeigemodus beendet.

*Beispielsweise beim Fernsehen ...*

**Steuerung mit der Beo4 ...**

Drücken, um P-AND-P zu öffnen

LIST



P-AND-P



Nun können Sie z. B. DVD drücken und wählen damit die Quelle aus, die auf der rechten Bildschirmseite angezeigt wird (B).

DVD

Drücken, um die Anzeige des linken und rechten Bildes zu tauschen

MENU

0

Drücken, um P-AND-P zu öffnen und zwischen groß und klein für das linke und rechte Bild zu wechseln.

LIST



P-AND-P



**Steuerung mit der Beo6 ...**

Drücken, um die Anzeige P-AND-P einzublenden.

P-and-P

Nun können Sie z. B. DVD drücken und wählen damit die Quelle aus, die auf der rechten Bildschirmseite angezeigt wird (B).

DVD

Drücken, um die Anzeige des linken und rechten Bildes zu tauschen

Umschalten

Drücken, um zwischen groß und klein für das linke und rechte Bild zu wechseln.

Größe

**P-AND-P-Funktion beenden ...**

Um die Funktion zu verlassen und zur normalen Anzeige des linken Bildschirms zurückzukehren (A), wählen Sie einfach eine Quelle aus.

# Programminformationen

Sie können Informationen zum aktuellen Programm oder einen Programmführer einblenden. Darüber hinaus können Sie die Audio- und Untertitelsprache ändern oder über HbbTV interaktive Informationen einblenden.

Bei jedem Umschalten der Kanäle oder Programme erscheint kurz die Informationsanzeige. Sie können ein Display auch manuell aufrufen, indem Sie die **blaue** Taste drücken, um Programminformationen einzublenden.\*<sup>1</sup>

<sup>1</sup>\*Wenn Digital Text/HbbTV aktiviert ist, drücken Sie auf der Beo4 **MENU** bevor Sie die **blaue** Taste drücken.

HbbTV steht u. U. nicht in allen Märkten zur Verfügung.

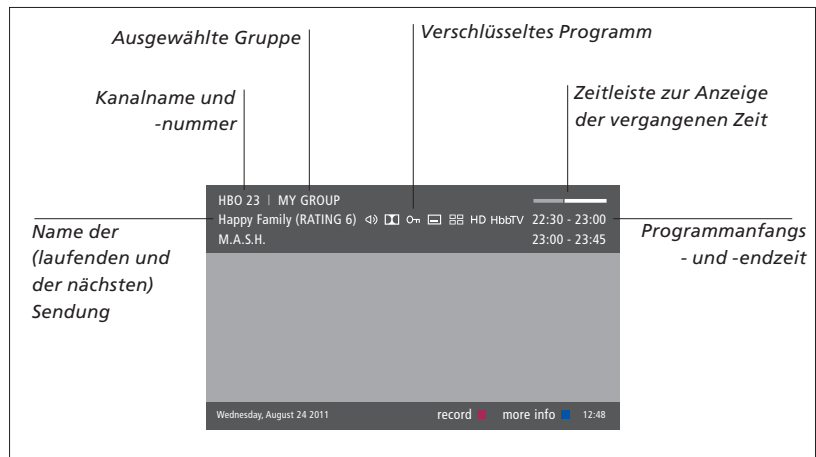

Drücken Sie die **blaue** Taste, um weitere Programminformationen anzuzeigen, während der TV-Bildschirm angezeigt wird.\*<sup>1</sup> Benutzen Sie die Pfeiltasten, um zwischen der Zeit und den Kanälen vor und zurück zu schalten und die **mittlere** Taste, um den derzeitigen Kanal auszuwählen. Drücken Sie **BACK**, um die Programminformationen zu verlassen. Auf der Beo6 drücken Sie im Beo6-Display **Information**.

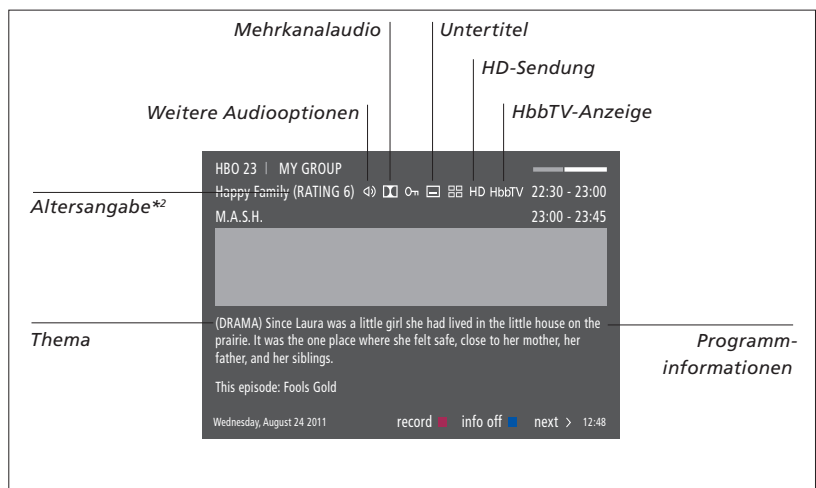



Wenn die Informationen in der erweiterten Anzeige mehr als eine Seite umfassen, können Sie den weiter unten stehenden Text mit der nach unten gedrückten Navigationstaste anzeigen.

Weitere Untertitel- und Audiooptionen werden durch Symbole am oberen Rand angezeigt. Hinweis: Nicht alle Kanäle bieten diese Optionen an.



<sup>2</sup>\*Die Altersfreigabe ist nur sichtbar, wenn die Funktion von Ihrem Programmanbieter unterstützt wird.

## Untertitel- und Audiooptionen

Die Symbole  und  zeigen an, dass weitere Audio- oder Untertiteloptionen verfügbar sind.

*Steuerung mit der Beo4 wenn auf dem Bildschirm kein Menü angezeigt wird ...*

Drücken, um das Menü   
 SPRACHE UNTERTITEL   
 aufzurufen, oder ...

... drücken, um das Menü   
 SPRACHE AUDIO aufzurufen 

Darüber hinaus können die Audiooptionen mit den Erweiterungen AC3 oder AAC versehen sein; so verweist beispielsweise die Audiooption English AC3 auf unterschiedliche Soundsysteme.

*Steuerung mit der Beo6 wenn auf dem Bildschirm kein Menü angezeigt wird ...*

Drücken, um das Menü   
 SPRACHE UNTERTITEL  
 aufzurufen, oder ...

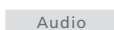
... drücken, um das Menü   
 SPRACHE AUDIO aufzurufen

AUDIO LEFT und AUDIO RIGHT ermöglichen es Ihnen, das linke bzw. rechte Audiosignal auf den Frontlautsprecher zu legen.

## Programmführer

Sie können einen Programmführer aufrufen, der Informationen zu laufenden und kommenden Sendungen der Kanäle und Programme für die nächsten zwei Wochen enthält. Sie können mithilfe des Programmführers auch auf ein anderes TV-Programm oder einen anderen Radiosender umschalten. Es ist jedoch nicht möglich, einen Programmführer für analoge Kanäle und Programme aufzurufen.

Drücken Sie die grüne Taste, um den Programmführer einzublenden. Auf der Beo6 drücken Sie stattdessen „Prog.führer“.

*Bitte beachten Sie, dass der Ton während der Aktualisierung des Programmführers unter Umständen stummgeschaltet wird.*

*Sofern verfügbar wird der Programmführer in der ausgewählten Menüsprache eingeblendet. Andernfalls wird die über das TV-Signal verfügbare Sprache gewählt.*

*Im Programmführer ...*

Drücken, um Informationen zu einem bestimmten Programm aufzurufen 

Zweimal drücken, um ein markiertes Programm auszuwählen 

Gedrückt halten, um Informationen aus dem Display zu löschen 

Drücken, um zur Übersichtsseite des Programmführers zurückzukehren\*1 

*In der Anzeige mit den Informationen zu einem bestimmten Programm ...*

Drücken, um das Programm auszuwählen 

Zurück zur vorigen Ebene 

Gedrückt halten, um Informationen vom Display zu löschen 

*Wenn ein Kanal im Programmführer markiert ist, kann durch Drücken der **gelben** Taste eine andere Gruppe ausgewählt werden.*

*\*Falls HbbTV auf dem Kanal aktiviert ist, funktioniert die farbige Taste unter Umständen nicht.*

## HbbTV

Bei HbbTV (Hybrid Broadcast Broadband TV) handelt es sich um einen Online-Service, der Ihnen Zugang zu einem breiten Serviceangebot verschafft, so zum Beispiel zu Catch-up TV, Gewinnspielen und interaktiver Werbung sowie zu sozialen Netzwerken. Um diese Informationen anzeigen zu können, muss Ihr TV-Gerät über eine Internetverbindung verfügen.

Sie können HbbTV im jeweils laufenden Programm sperren, wenn Sie diese Funktion nicht nutzen möchten.

*HbbTV wird nicht von allen Programmen unterstützt und die bereitgestellten Inhalte sind vom jeweiligen Sender abhängig. Bestimmte Inhalte könnten zudem von manchen Sendern gesperrt werden.*

### *HbbTV aktivieren ...*

Sofern HbbTV verfügbar ist, drücken Sie die auf dem Bildschirm angezeigte farbige Taste.



### *HbbTV mit der Beo4 sperren ...*

Drücken, während Sie ein Programm ansehen, um das Menü HBBTV aufzurufen.



Bewegen Sie sich mit der Navigationstaste nach links oder rechts, um die Option EIN oder AUS zu wählen und auf diese Weise HbbTV zu sperren.



### *HbbTV mit der Beo6 sperren ...*

Drücken, während Sie ein Programm ansehen, um das Menü HBBTV aufzurufen, und befolgen Sie dann die Hinweise auf dem Bildschirm.



Bewegen Sie sich mit der Navigationstaste nach links oder rechts, um die Option EIN oder AUS zu wählen und auf diese Weise HbbTV zu sperren.



# Programme aufnehmen

Mit dem optionalen Festplattenrecorder können Sie gleichzeitig zwei Timer-Aufnahmen durchführen. Ihre gespeicherten Timer finden Sie im TIMER-INDEX. Hier können Sie Ihre Timer bearbeiten oder löschen.

Darüber hinaus können Sie ein Programm aus dem TSB (Time Shift Buffer) zur dauerhaften Speicherung auf die Festplatte kopieren.

Um sicherzustellen, dass Ihre Timer richtig ausgeführt werden, stellen Sie die integrierte Uhr auf die richtige Uhrzeit und das richtige Datum ein.

In den Menüs des optionalen Festplattenrecorders können zahlreiche Einstellungen vorgenommen werden. Rufen Sie das Menü AUFNAHMEEINSTELLUNGEN auf und befolgen Sie die Hinweise auf dem Bildschirm. Drücken Sie zudem die **blaue** Taste, um Hilfetexte einzublenden.

**Es können nur Sendungen digitaler Programme aufgenommen werden.**

*Sie können keine Programme von einer Radiostation aufnehmen.*

*In manchen Ländern ist es nicht möglich, ein CI+-Programm aufzunehmen, während man ein anderes Programm ansieht.*

## Eine Timer-Aufnahme programmieren

Programmieren Sie im Menü **TIMER-PROGRAMMIERUNG** einen Timer. Hier wählen Sie die aufzunehmende Quelle, die Startzeit und Stoppzeit der Sendung sowie das Datum bzw. die Wochentage, an dem/denen die Sendung ausgestrahlt wird.

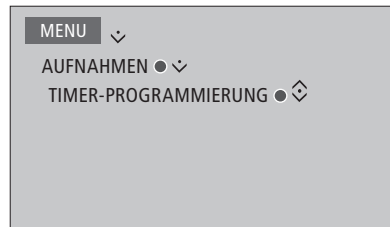

Rufen Sie das Menü **TIMER-PROGRAMMIERUNG** auf, um einen Timer zu programmieren.

Während Sie eine Aufnahme wiedergeben, können Sie Programme aufnehmen, die von den beiden Receivern im optionalen Festplattenrecorder und im TV-Gerät empfangen werden. Sie können auch ein Programm auf die Festplatte speichern und gleichzeitig ein weiteres Programm mit dem TSB (Time Shift Buffer) aufzeichnen. Es könnte allerdings einige Einschränkungen hinsichtlich der Aufnahme und der zeitversetzten Wiedergabe geben. Weitere Informationen finden Sie in der Anleitung „Erste Schritte“ sowie auf den folgenden Seiten.

Sie können ein aufgezeichnetes Programm sogar bereits wiedergeben, während die Aufnahme des fraglichen Programms noch läuft. Beachten Sie bitte, dass Programme mit Kopierschutz nicht aufgezeichnet werden können. Informationen über manuelle Direktaufnahmen finden Sie in der Anleitung „Erste Schritte“.

*Die Option EPISODEN SPEICHERN ist nur verfügbar, wenn die Option DATUM auf TAGE eingestellt ist, und für die Option SCHUTZ die Einstellung AUS gewählt wurde.*

*Bei vollem Timer-Index kann nicht auf das Menü **TIMER-PROGRAMMIERUNG** zugegriffen werden.*

*Falls eine Timer-Aufnahme aus irgendeinem Grund nicht erfolgreich abgeschlossen wurde, werden Sie benachrichtigt, falls im Programmführer dasselbe Programm nochmals gefunden werden sollte, damit Sie einen neuen Timer programmieren können.*

*Wenn eine Timer-Aufnahme im Programmführer oder im Info-Display programmiert wird, können nur die Einstellungen für den Schutz, die Kategorie und die Kindersicherung verändert werden.*

*Wenn ein aufgenommenes Programm in zwei Teile gesplittet wird, weil es bspw. von einer Nachrichtensendung unterbrochen wurde, werden beide Teile aufgezeichnet. Voraussetzung hierfür ist jedoch, dass zwischen der Start- und Stoppzeit der Aufnahmen weniger als drei Stunden liegen und dass der Programmführer erkennt, dass die beiden Programme zusammengehören.*

Weiter ...



## >> Programme aufnehmen

### Programme mithilfe des

#### Programmführers aufnehmen ...

Drücken, um den Programmführer aufzurufen und das aufzunehmende Programm auszuwählen.



Drücken, um eine Aufnahme starten zu können.



Drücken, um die Aufnahme eines ausgewählten Programms zu starten. Das Programm ist jetzt unterstrichen. Oder...



..., wenn das Programm Teil einer wöchentlichen Serie ist, drücken Sie, um eine wiederholte Timer-Aufnahme einzuprogrammieren.



Das Menü **TIMER-PROGRAMMIERUNG** wird angezeigt und Sie können die Navigations- und Nummerntasten verwenden, um die Timer-Aufnahme zu bearbeiten



Drücken Sie, um die Timer-Aufnahme zu speichern. Das Programm ist jetzt unterstrichen.



Markieren Sie das Programm erneut und drücken Sie diese Taste, um die Aufnahmeoptionen (Löschen oder Abbrechen) einzublenden.



Nach Abschluss der Aufnahme wird das Programm im Menü **FESTPLATTENINHALT** gespeichert.

*Es können zwei Aufnahmen gleichzeitig aufgezeichnet werden. Sollten Sie jedoch versuchen, noch ein drittes Programm aufzunehmen, wird auf dem Bildschirm ein Menü eingeblendet.*

### Festplattenverwaltung und Löschschutz

Das TV-Gerät verfügt über eine Festplattenverwaltungsfunktion, die bei Bedarf automatisch Platz für manuelle oder Timer-Aufnahmen schafft. Sie löscht hierzu die benötigte Kapazität von der optionalen Festplatte. Hierbei gelten die folgenden Prinzipien:

- Geschützte Aufnahmen werden nie gelöscht.
- Aufnahmen, die bereits angeschaut oder bearbeitet wurden, werden vor solchen Aufnahmen gelöscht, die noch nicht angeschaut oder bearbeitet wurden.
- Die jeweils ältesten Aufnahmen werden zuerst gelöscht.
- Eine im Wiedergabe-Modus befindliche Aufnahme wird nicht automatisch gelöscht.
- Timer-Aufnahmen werden nicht ausgeführt, wenn die optionale Festplatte voll ist und sämtliche Aufnahmen geschützt sind, und alle laufenden Aufnahmen werden automatisch angehalten, wenn die Kapazität der optionalen Festplatte erschöpft ist.

*Aufnahmen mit begrenzter Speicherdauer (bspw. „Mietvideos“) werden bei Ablauf der Mietdauer automatisch gelöscht. Rechts neben dem Namen solcher Aufnahmen steht der Eintrag |LÄUFT AB. Falls die Zeitangaben zu einer demnächst ablaufenden Aufnahme ungültig sind, kann diese Aufnahme nicht wiedergegeben werden. Wenn Sie eine Aufnahme ansehen und diese Aufnahme abläuft, werden Sie mit einer Meldung auf dem Bildschirm benachrichtigt. Diese Meldung können Sie ausblenden, indem Sie die mittlere Taste drücken.*

*Sie werden ebenfalls benachrichtigt, wenn auf dem optionalen Festplattenrecorder zu wenig Platz für eine Timer-Aufnahme vorhanden ist.*

Weiter ...

## Programmierte Timer überprüfen

Sie können die anstehenden Timer prüfen, bearbeiten oder löschen. Außerdem können Sie einen Timer einmalig oder auf unbestimmte Zeit deaktivieren, wenn es zu einer Überschneidung zwischen einem sich wiederholenden und einem anderen Timer kommen sollte.

*Wenn Sie einen deaktivierten Timer bearbeiten, wird er automatisch wieder aktiviert.*

*Wenn Sie Timer-Aufnahmen programmieren und die maximale Kapazität an Timer-Aufnahmen bald erreicht sein wird, werden Sie in den Menüs darüber informiert.*

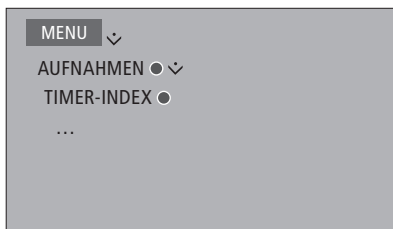

## Aus dem TSB (Time Shift Buffer) kopieren

Bei dem TSB handelt es sich um einen temporären Speicher. Wenn Sie die Quelle, das Programm bzw. den Sender wechseln oder das TV-Gerät ausschalten, wird der TSB-Inhalt gelöscht. Um eine Aufnahme dauerhaft zu speichern, können Sie diese aus dem TSB in das Menü FESTPLATTENINHALT kopieren, indem Sie eine manuelle Aufnahme vornehmen. Wenn Sie während der zeitversetzten Wiedergabe eine manuelle Aufnahme starten, erfolgt diese Aufnahme ab der Startzeit des Programms. Falls Sie nach dem Beginn eines Programms den Kanal wechseln, beginnt die Aufnahme ab diesem Zeitpunkt. Weitere Informationen hierzu erhalten Sie unter „Erste Schritte“.

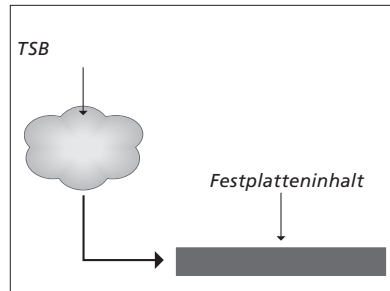

*HINWEIS: Unter Umständen gibt es Einschränkungen seitens Ihres Programmanbieters bezüglich dessen, was aufgenommen oder zeitversetzt wiedergegeben werden darf. Das aufgenommene Programm könnte ebenfalls nur begrenzte Zeit verfügbar sein. Wenden Sie sich an Ihren Programmanbieter, um sich über seine Aufnahmebestimmungen zu informieren.*

### Auf die Festplatte kopieren ...

Drücken, um die zeitversetzte Wiedergabe zu unterbrechen

STOP

Drücken, um die Wiedergabe zu starten

PLAY

Drücken, um einen (schnellen Rücklauf) durchzuführen, um das aufzunehmende Programm zu sehen

◀ ▶

Drücken, um das Aufnehmen auf die Festplatte zu starten.\*<sup>1</sup>

MENU

■

*Der vor der Startzeit der Aufnahme aufgezeichnete Inhalt wird gelöscht.*

*<sup>1</sup>Wenn eine manuelle Aufnahme während einer zeitversetzten Wiedergabe gestartet wird, dann wird der zu diesem Programm gehörige Teil des TSB-Inhalts auch in der neuen Aufnahme enthalten sein.*

*Nach dem Kopieren aus dem TSB in das Menü FESTPLATTENINHALT können Sie die neue Aufnahme wie alle anderen Aufnahmen bearbeiten.*

# Aufnahmen bearbeiten

Der optionale Festplattenrecorder gestattet es Ihnen, den Festplatteninhalt nach Ihren Vorstellungen zu bearbeiten. Sie können bspw. die Kategorie einer Aufnahme ändern bzw. eine Aufnahme löschen, kürzen oder in zwei separate Aufnahmen splitten.

Darüber hinaus können Sie jede Aufnahme, die Sie dauerhaft behalten möchten, vor dem Löschen schützen, oder die jeweilige Aufnahme auch mit einer Kindersicherung versehen.

Rufen Sie das Hauptmenü auf und drücken Sie **AUFNAHMEN**, um das Menü **FESTPLATTENINHALT** zu öffnen. Hier können Sie unter anderem Ihre Aufnahmen mithilfe der grünen Taste alphabetisch oder nach Datum sortieren.

Falls die Kindersicherung für eine Aufnahme aktiviert sein sollte, müssen Sie erst den Zugriffs-Code eingeben, bevor Sie das Menü **OPTIONEN** aufrufen können, um die Aufnahme zu bearbeiten.

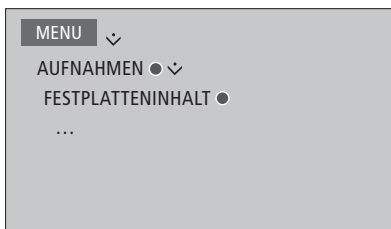

Sie können den Zugriff auf Ihre Aufnahmen verhindern, indem Sie die Kindersicherung aktivieren. Hierzu müssen Sie zunächst einen Kindersicherungs-Code eingeben. Im Menü **ZUGRIFFSKONTROLLE** können Sie einen Code definieren, der den Zugriff auf Ihre Aufnahmen einschränkt. Wie Sie einen Kindersicherungs-Code einstellen, erfahren Sie auf [Seite 44](#).

## **Eine Aufnahme umbenennen ...**

Wenn Sie den Namen einer Aufnahme ändern möchten (z. B. nach einer manuellen Aufnahme), können Sie die fragliche Aufnahme im Menü **FESTPLATTENINHALT** umbenennen. Folgen Sie den Hinweisen auf dem Bildschirm.

## **Eine Aufnahme aufteilen ...**

Sie können eine Aufnahme in zwei Einheiten aufteilen. Nach der Aufteilung können Sie bspw. eine bestimmte Szene leichter finden, als dies bei einer sehr langen Aufnahme der Fall wäre. Folgen Sie den Hinweisen auf dem Bildschirm.

*Hinweis: Bei manchen Sprachen kann kein Name eingestellt werden.*

## **Eine Aufnahme schneiden ...**

Sie können einen Teil einer Aufnahme entfernen (schneiden). Wählen Sie hierzu einen Zeitpunkt innerhalb der Aufnahme und geben Sie an, ob Sie den Teil vor oder nach diesem Zeitpunkt löschen möchten. Teile innerhalb der Aufnahme können nicht gelöscht werden. Folgen Sie den Hinweisen auf dem Bildschirm.

## **Eine Aufnahme löschen ...**

Sie können jederzeit eine nicht mehr gewünschte Aufnahme löschen – und zwar auch jede geschützte Aufnahme. Sämtliche Aufnahmen können auch innerhalb einer Kategorie oder Ansicht gelöscht werden. Folgen Sie den Hinweisen auf dem Bildschirm.

*Eine geschützte Aufnahme erkennen Sie an dem Vermerk |AUFBEWAHREN rechts neben dem Namen.*

*Sämtliche Aufnahmen mit einem Ablaufdatum sind automatisch bis zu ihrem Ablauf geschützt. Derartige Aufnahmen erkennen Sie an dem Vermerk |LÄUFT AB rechts neben dem Namen. Der Schutz solcher Aufnahmen kann nicht aufgehoben (deaktiviert) werden.*

*Die Namen und der Schutz der neuen Aufnahmen bleiben unverändert. Wenn Sie jedoch eine Aufnahme aufteilen oder schützen, die mithilfe der Option **EPISODEN SPEICHERN** abgespeichert wurde, dann wird die fragliche Aufnahme aus dem „Episodenspeicher“ entfernt.*

# WebMedia

Mit der integrierten WebMedia-Funktion können Sie Filme, YouTube-Videos, Fotos und sonstige Internetinhalte suchen. Die WebMedia-Funktion ermöglicht es Ihnen, Internetfunktionen auf Ihrem TV-Gerät zu integrieren. Darüber hinaus können Sie diverse Apps hinzufügen. Um die WebMedia-Funktion nutzen zu können, muss Ihr TV-Gerät über eine Internetverbindung verfügen, [siehe Netzwerkeinstellungen](#).

Beim erstmaligen Öffnen der WebMedia-Funktion werden Sie aufgefordert, den Nutzungsbedingungen zuzustimmen. Wenn Sie Ihr TV-Gerät auf die Standardeinstellungen zurücksetzen, müssen Sie den Nutzungsbedingungen erneut zustimmen. Wenn Sie in der Lage sein möchten, ausgewählte Apps zu sperren, können Sie an dieser Stelle Ihren eigenen PIN-Code erstellen.

Sie können auch WebMedia mit der BeoRemote-App bedienen, [siehe Seite 5](#) für weitere Informationen.

WebMedia steht u. U. nicht in allen Märkten zur Verfügung.

## WebMedia aktivieren

Drücken, um die der zugewiesene Quellentaste (zum Beispiel **DTV**<sup>1</sup>) zu aktivieren.

DTV

<sup>1</sup>\*Sie können auch das Hauptmenü aufrufen, QUELLENLISTE auswählen, WEBMEDIA markieren und die **mittlere** Taste drücken, um die Quelle zu aktivieren.

## Grundlegende Navigation ....

Drücken, um im Internetbrowser, in Apps oder auf dem Keypad, sofern verfügbar, zu navigieren.

< ◇ >

Drücken, um zu bestätigen oder auszuwählen

●

Drücken, um eine Menü-Ebene zurückzugehen; durch langes Drücken wird die WebMedia-Startseite geöffnet

BACK

## In einem Internetbrowser navigieren ...

Drücken, um in der Webchronik zu navigieren.

◀ ▶

Drücken, um die Internetseite zur leichteren Navigation nach oben oder unten zu verschieben

◀ ▶

## Eine App hinzufügen ...

Die App Gallery öffnen

Ein Land auswählen<sup>2</sup>



Fügen Sie die App hinzu, indem Sie die Hinweise auf dem Bildschirm befolgen. Gehen Sie auf die WebMedia-Startseite, um die hinzugefügte App zu finden.

## Eine App sperren/entsperren ...

Sie können den Zugriff auf bestimmte Apps mittels PIN-Code sperren. Drücken, während die App markiert ist, um die App zu sperren/entsperren.



WebMedia-PIN-Code (nicht den PIN-Code des TV-Geräts) eingeben<sup>3</sup>

0-9

PIN-Code bestätigen

< ◇ >

Weiter ...

<sup>2</sup>\*Sie können Apps aus unterschiedlichen Ländern hinzufügen. Manche dieser Apps könnten jedoch vom Sender gesperrt werden.

<sup>3</sup>\*Falls Sie bei der erstmaligen Aktivierung der WebMedia-Funktion keinen PIN-Code ausgewählt haben, werden Sie jetzt aufgefordert, einen PIN-Code einzurichten, bevor Sie die App sperren können.

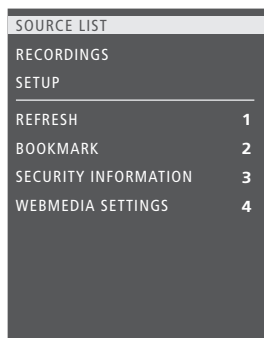

Wenn WEBMEDIA als Quelle gewählt ist, drücken Sie zweimal **MENU**, um das WebMedia-Menüfenster zu öffnen. Die Tasten der Fernbedienung sind rechts im Menü dargestellt und die mit ihnen gesteuerten Funktionen sind links abgebildet.

#### ***Eine Seite aktualisieren ...***

Sie können Seiten aktualisieren, die häufigen Updates unterzogen werden (z. B. Wetterportale oder Online-Zeitungen).

#### ***Ein Lesezeichen hinzufügen ...***

Drücken Sie **MENU**, während Sie sich auf einer Internetseite befinden, um ein Menüfenster zu öffnen. Drücken Sie 2, um der fraglichen Website ein Lesezeichen hinzuzufügen.

Die hinzugefügten Lesezeichen werden in der Internet-App gespeichert. Gehen Sie auf die WebMedia-Startseite und wählen Sie die Internet-App. Dort sehen Sie das hinzugefügte Lesezeichen.

#### ***Sicherheitsinformationen zu der Seite überprüfen ...***

Mithilfe des Menüs mit den Sicherheitsinformationen können Sie die URL der Website überprüfen und Sicherheitsinformationen abfragen.

#### ***Die Quelle JETZT IM TV ... ändern***

JETZT IM TV bietet eine Vorschau auf das, was die ausgewählte Quelle zeigt. Wenn Sie beispielsweise HDMI 1 als Ihre Quelle ausgewählt und dort eine Set-top Box angeschlossen haben, erhalten Sie eine Vorschau auf das laufende Programm. Die Quelle wird im Menü EINSTELLUNGEN ausgewählt.

# HomeMedia

Sie können Videos und Musikdateien abspielen und Fotos durchblättern, die entweder auf einem Speichergerät oder auf einem anderen über einen DLNA/UPnP-fähigen Medienserver verbundenen Gerät gespeichert sind. Sie gelangen in das Menü **HOMEMEDIA**, wenn Sie ein Speichergerät an Ihr TV-Gerät anschließen.

Wenn Sie sowohl Musiktitel als auch Fotos gespeichert haben, können Sie Musik abspielen und in das Hauptmenü zurückkehren, um eine Diashow Ihrer Fotos zu starten. Sie können also gleichzeitig Musik abspielen und Ihre Fotos ansehen.

**Speichergeräte sind zum Beispiel USB-Geräte und über USB oder Ethernet angeschlossene Festplatten.**

Die unterstützten Formate finden Sie unter [www.bang-olufsen.com/guides](http://www.bang-olufsen.com/guides).

## HomeMedia benutzen

Während der Wiedergabe Ihrer Musiktitel wird das Menü **AKT. MUSIK-WIEDERG.** (sofern vorhanden) mit Albumcover sowie Informationen zu Künstler, Albumname und Titel angezeigt. Während Sie Ihre Musiktitel, Fotos und Videos durchblättern oder abspielen, können Sie mit der blauen Taste zusätzliche Informationen abrufen.

### Musik hören ...

Ein Speichergerät mit Ihren Musiktiteln anschließen

Drücken, um die dem Medienbrowser zugewiesene Quellentaste zu aktivieren, zum Beispiel **H.MEDIA**\*<sup>1</sup>

Drücken, um das Speichergerät mit Ihren Musiktiteln auszuwählen. Anschließend drücken Sie die **mittlere** Taste.

Wenn es sich bei dem Speichergerät um einen Medienserver handelt, markieren Sie das Menü Musik oder Ordner. Anschließend drücken Sie die **mittlere** Taste.

Drücken, um Ihre Dateien und Ordner zu durchsuchen. Anschließend drücken Sie die **mittlere** Taste, um den Ordner zu öffnen und die Datei wiederzugeben.

Drücken, um während der Wiedergabe zwischen Titeln zu wechseln. Gedrückt halten, um während der Wiedergabe abzuspielen. Nochmals drücken, um die Wiedergabegeschwindigkeit zu ändern\*<sup>2</sup>

Drücken, um während der Wiedergabe zwischen Titeln zu wechseln.

Unterbrechen

Die Wiedergabe erneut starten.

Drücken, um durch die vorigen Menüs zurückzugelangen, oder gedrückt halten, um zum Hauptmenü zurückzukehren.

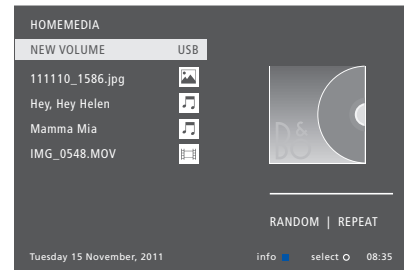

Sie können auf der Beo4 auch **MENU** und dann die **rote** Taste drücken, um **AKT. MUSIK-WIEDERG.** anzuzeigen. Auf der Beo6 **Musik** drücken.

<sup>1</sup>**H.MEDIA** befindet sich im Menü **LIST** auf der Beo4. Sie können das Hauptmenü aufrufen, **QUELLENLISTE** auswählen, **HOMEMEDIA** markieren und die **mittlere** Taste drücken, um die HomeMedia-Funktion zu aktivieren.

<sup>2</sup>Während einer Diashow oder der Wiedergabe von Videos können Sie jedoch weder zwischen Titeln wechseln noch die Wiedergabe von Musikdateien unterbrechen.

Weiter ...

H.MEDIA



**Fotos durchblättern ...**

Ein Speichergerät mit Ihren Fotos anschließen

Drücken, um die dem Medienbrowser zugewiesene Quellentaste zu aktivieren, zum Beispiel **H.MEDIA**\*<sup>1</sup>



Drücken, um das Speichergerät mit Ihren Fotos auszuwählen. Anschließend drücken Sie die **mittlere** Taste.



Wenn es sich bei dem Speichergerät um einen Medienserver handelt, markieren Sie das Menü Foto oder Ordner. Anschließend drücken Sie die **mittlere** Taste.



Drücken, um Ihre Dateien und Ordner zu durchsuchen. Anschließend drücken Sie die **mittlere** Taste, um den Ordner zu öffnen.



Drücken, um Ihr Foto in Vollbildanzeige zu öffnen. Die Diashow beginnt automatisch.



Die Diashow unterbrechen



Die Diashow fortsetzen



Drücken, um zum vorherigen/nächsten Foto zu wechseln, auch im Unterbrechungsmodus



Drücken, um zum nächsten bzw. vorigen Foto zu wechseln.



Drücken, um Informationen zum angezeigten Foto aufzurufen (Beo6: „**Informationen**“ drücken)



Drücken, um eine Diashow zu verlassen und zu einem Browser-Bildschirm oder durch die vorigen Menüs zurückzugelangen und gedrückt halten, um zum Hauptmenü zurückzukehren.



Um ein Foto nach links oder rechts zu drehen, drücken Sie **MENU** und dann **2** oder **3** bzw. Sie drücken die Navigationstaste nach links/rechts. Auf der Beo6 drücken Sie **< Rotate** oder **Rotate >**.

Sie können auf der Beo4 auch **MENU** und dann die **grüne** Taste drücken, um **AKT. FOTO-ANZEIGE** anzuzeigen. Auf der Beo6 drücken Sie **Fotoanzeige**.

<sup>1</sup>**H.MEDIA** befindet sich im Menü **LIST** auf der Beo4. Sie können das Hauptmenü aufrufen, **QUELLENLISTE** auswählen, **HOMEMEDIA** markieren und die **mittlere** Taste drücken, um die HomeMedia-Funktion zu aktivieren.

**Videodateien wiedergeben ...**

Ein Speichergerät mit Ihren Videos anschließen

Drücken, um die dem Medienbrowser zugewiesene Quellentaste zu aktivieren, zum Beispiel **H.MEDIA**\*<sup>1</sup>



Drücken, um das Speichergerät mit Ihren Musiktiteln auszuwählen. Anschließend drücken Sie die **mittlere** Taste.



Wenn es sich bei dem Speichergerät um einen Medienserver handelt, markieren Sie das Menü Video oder Ordner. Anschließend drücken Sie die **mittlere** Taste.



Drücken, um Ihre Dateien und Ordner zu durchsuchen. Anschließend drücken Sie die **mittlere** Taste, um den Ordner zu öffnen und die Datei wiederzugeben.



Unterbrechen



Die Wiedergabe erneut starten.



Rück-/Vorlauf in Minutenschritten. Die Tasten gedrückt halten, um abzuspielen. Nochmals drücken, um die Wiedergabegeschwindigkeit zu ändern.



Drücken, um während der Wiedergabe zwischen Dateien zu wechseln.



An eine bestimmte Stelle des Videos gehen



Drücken, um die Wiedergabe zu verlassen und zu einem Browser-Bildschirm oder durch die vorigen Menüs zurückzugelangen, und gedrückt halten, um zum Hauptmenü zurückzukehren.



Sie können auf der Beo4 auch **MENU** und dann die **grüne** Taste drücken, um **AKT. VIDEO-WIEDERG.** anzuzeigen. Auf der Beo6 drücken Sie **Video**.



### Eine Liste kürzlich ausgewählter Dateien anzeigen

Sie können eine Auflistung der Dateien aufrufen, die Sie kürzlich auf dem derzeit angeschlossenen Speichergerät ausgewählt haben.

Drücken Sie die dem Medienbrowser zugewiesene Quellentaste, um ihn zu aktivieren (zum Beispiel, **H.MEDIA**)\*<sup>1</sup> Die kürzlich ausgewählten Dateien sind unter der Liste der erkannten Speichergeräte aufgelistet.

H.MEDIA

Eine Datei markieren, die Sie wiedergeben möchten, und die **mittlere** Taste drücken.



Um die Liste kürzlich ausgewählter Dateien zu löschen, drücken Sie **MENU** und anschließend **1**. Auf der Beo6 drücken Sie **Verl. löschen**.

<sup>1</sup>\***H.MEDIA** befindet sich im Menü **LIST** auf der Beo4. Sie können das Hauptmenü aufrufen, **QUELLENLISTE** auswählen, **HOMEMEDIA** markieren und die **mittlere** Taste drücken, um die HomeMedia-Funktion zu aktivieren.

### Medieneinstellungen vornehmen

Sie können für die Wiedergabe bzw. Anzeige Ihrer Musiktitel oder Fotos zwischen zufälliger Reihenfolge und Endloswiedergabe wählen oder die Dateien durchblättern, wenn Sie bereits alle geöffnet haben. Sie haben auch die Möglichkeit, die Verzögerung während der Diashow einzustellen und festzulegen, wie lange jedes Foto angezeigt bleibt, bevor zum nächsten gewechselt wird.

Um das Menü **EINSTELLUNGEN** anzuzeigen, drücken Sie **MENU** und anschließend **4**. Auf der Beo6 drücken Sie **Einstellungen**.

*Wenn ein Foto gedreht wird, wird die Verzögerung während der Diashow zurückgesetzt.*

*HOMEMEDIA wird auch angezeigt, wenn Sie im Hauptmenü das Menü **EINSTELLUNGEN** öffnen.*

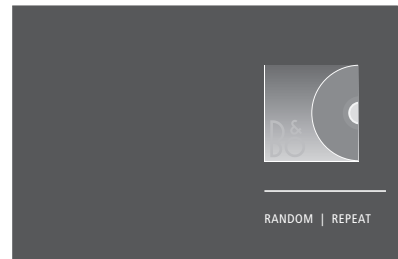

Beispiel für den Playermodus

Wenn Sie die HomeMedia-Funktion ca. 30 Sekunden lang nicht benutzen, wechselt sie in den Playermodus und es werden nur die Informationen **AKT. MUSIK-WIEDERG./AKT. VIDEO-WIEDERG./AKT. FOTO-ANZEIGE** angezeigt. Drücken Sie **BACK**, um die Browserliste wieder auf dem Bildschirm anzuzeigen. Sie können den Playermodus auch manuell aktivieren, indem Sie **BACK** drücken, während das HomeMedia-Hauptmenü angezeigt wird.

# Ausschalttimer

Ihr TV-Gerät verfügt über einen integrierten Ausschalttimer, d. h. Sie können einstellen, dass es sich nach einer vorab festgelegten Anzahl von Minuten automatisch ausschaltet.

## Ausschalttimer einstellen

Sie können einstellen, dass sich das TV-Gerät nach einer bestimmten Anzahl von Minuten automatisch ausschaltet.

### Zum Aktivieren des Ausschalttimers mit der Beo4 ...

Drücken, um SLEEP auf dem Beo4-Display anzuzeigen\*1

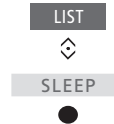

Wiederholt drücken, bis die gewünschte Anzahl an Minuten oder **OFF** auf dem Display des TV-Geräts angezeigt wird.

*\*1Um „SLEEP“ auf der Beo4 anzeigen zu können, muss die Option zur Funktionsliste der Beo4 hinzugefügt werden.*

### Zum Aktivieren des Ausschalttimers mit der Beo6 ...

Wiederholt drücken, um die **Ausschalten** Anzahl der Minuten oder **Aus** auszuwählen

# Stromspareinstellungen

Um die Startzeit Ihres TV-Geräts zu verkürzen, können Sie einen Quick-Start Timer für einen oder zwei festgelegte Zeiträume einstellen. Dadurch erhöht sich der Stromverbrauch im Standby-Betrieb während dieser Zeiträume und im Vergleich zum gewöhnlichen Standby-Betrieb.

Sie erhalten dadurch aber die Möglichkeit, bei einer Reihe anderer Funktionen des TV-Geräts – z. B. Ton, Bild und Netzwerk – Strom zu sparen. Wenn Sie Stromspareinstellungen für das Bild vornehmen, wird die Bildqualität für jede Einstellung in einer Vorschau angezeigt, wodurch es einfacher ist, das Verhältnis zwischen Stromspareinstellungen und Qualität auszuwählen, das Ihren Vorstellungen am besten entspricht.

Im Menü AUTO-STANDBY können Sie Einstellungen vornehmen, durch die das TV-Gerät automatisch ausgeschaltet wird, wenn es über einen bestimmten Zeitraum nicht verwendet wird.

## Stromspareinstellungen vornehmen

Stromspareinstellungen für den Standby-Betrieb, Ton, Bild und Netzwerk vornehmen  
Das TV-Gerät kann so eingestellt werden, dass es sich nach einer bestimmten Zeit ohne Bedienvorgang selbsttätig in den Standby-Betrieb schaltet. Die Werkseinstellung beträgt vier Stunden. Diese Funktion ist nur im Videomodus verfügbar – nicht jedoch im Audiomodus.



Um die Startzeit zu verkürzen oder die Funktion Auto-Standby einzurichten, rufen Sie das Menü STANDBY auf.\*<sup>1</sup>

Um Stromspareinstellungen für die Tonwiedergabe vorzunehmen, rufen Sie das Menü AUDIO auf.

Um Stromspareinstellungen für das Bild vorzunehmen, rufen Sie das Menü BILD auf.

Um Stromspareinstellungen für das Bild vorzunehmen, rufen Sie das Menü NETZWERK auf.

*Nach der Aktivierung der Funktion AUTO-STANDBY erscheint eine Nachricht auf dem Bildschirm, falls das TV-Gerät während des im Menü eingestellten Zeitraums nicht benutzt wurde. Das TV-Gerät schaltet sich dann in den Standby-Betrieb, wenn es nicht bedient wird.*

*Wenn länger als 15 Minuten kein Signal erkannt wird, wechselt das TV-Gerät in den Standby-Modus.*

*<sup>1</sup>Wenn Sie einen Quick-Start Timer aktiviert haben, schaltet sich das Gerät innerhalb weniger Sekunden ein. Wenn Sie Ihr TV-Signal von einer angeschlossenen Set-top Box empfangen, wird die Startzeit des TV-Geräts auch von der Startzeit der Set-top Box beeinflusst. Ein Quick-Start Timer erhöht den Stromverbrauch innerhalb des festgelegten Zeitraums.*

# Zugriffskontrolle

Im Menü ZUGRIFFSKONTROLLE haben Sie die Möglichkeit, eine Kindersicherung zu aktivieren, um bestimmte Kanäle zu sperren. Darüber hinaus können Sie eine Altersfreigabestufe festlegen und bestimmen, welche Kanäle die Eingabe eines Zugriffs-Codes voraussetzen.

In der Kanalliste können Sie Kanäle sperren und freigeben und dadurch festlegen, ob sie von anderen gesehen werden dürfen. Wenn Sie einen Kanal in der allgemeinen Liste sperren, wird er auch in allen anderen Kanalgruppen gesperrt. Wenn Sie auf einen gesperrten Kanal zugreifen möchten, werden Sie zur Eingabe des Zugriffs-Codes aufgefordert.

Das Zugriffskontrollsystem Ihres TV-Geräts ist zwar nicht mit dem PIN-Code-System identisch, es könnte sich aber dennoch als hilfreich erweisen, denselben Code für beide Systeme zu benutzen.

Beachten Sie außerdem, dass der hier beschriebene Zugriffs-Code nicht mit dem PIN-Code für Ihre Smartcard übereinstimmt. Weitere Informationen zum PIN-Code Ihrer Smartcard erhalten Sie von Ihrem Programmanbieter.

## Einrichtung des Zugriffskontrollsystems

Aktivieren Sie den Zugriffs-Code, um Kanäle und Einstellungen der Kanallisten für andere zu sperren. Wenn Ihr Programmanbieter Informationen zur Altersfreigabe zur Verfügung stellt, haben Sie auch die Möglichkeit, eine Altersfreigabestufe festzulegen, um den Zugriff auf Programme zu beschränken, die dieser Stufe entsprechen.

Der Zugriffs-Code kann jederzeit geändert werden. Wenn Sie das Menü ZUGRIFFSKONTROLLE zum ersten Mal aufrufen, werden Sie aufgefordert, einen neuen Zugriffs-Code einzugeben.

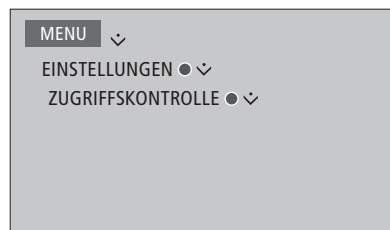

*In manchen Ländern ist es nicht möglich, die Zugriffskontrolle für Programme mit einer Altersfreigabe ab fünf Jahren zu deaktivieren, und Sie müssen den Zugangscode jedes Mal eingeben, wenn Sie ein solches Programm aufrufen.*

*In manchen Ländern ist es möglich, den Zugriffs-Code auf „0000“ festzulegen.*

### **Falls Sie Ihren Zugriffs-Code vergessen haben ...**

Wenn Sie Ihren Zugriffs-Code vergessen, rufen Sie das Menü ZUGRIFFSKONTROLLE auf und geben dort dreimal „9999“ ein. Das Zugriffskontrollsystem ist nun deaktiviert und Sie müssen es erneut aktivieren und einen Zugriffs-Code eingeben. Beachten Sie bitte, dass manche Programmanbieter die Deaktivierung des Zugriffskontrollsystems untersagen.

# HDMI-Matrix

Bei der HDMI-Matrix handelt es sich um ein physisches Produkt, mit dessen Hilfe Sie bis zu 32 externe Quellen an maximal 32 TV-Geräte in unterschiedlichen Räumen anschließen können und das Ihnen den Zugriff auf die Quellen entweder an jedem einzelnen TV-Gerät oder mit der Beo4/Beo6-Fernbedienung gleichzeitig in diversen Zimmern ermöglicht.

Die HDMI-Matrix muss von Ihrem Bang & Olufsen Fachhändler angeschlossen und eingerichtet werden.

- Falls Sie eine Beo6-Fernbedienung verwenden, muss diese neu konfiguriert werden, bevor Sie die HDMI-Matrix nutzen können.
- Pro Setup kann nur eine HDMI-Matrix angeschlossen werden.

## Einstellungen im Menü HDMI MATRIX ...

Im Menü HDMI MATRIX können Sie die Einstellungen für Ihre HDMI-Matrix auswählen.

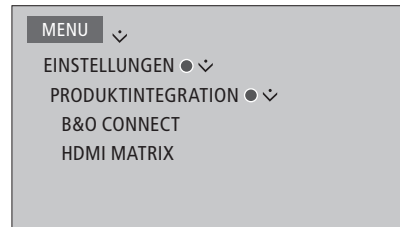

### Eine HDMI-Matrix anschließen ...

- > Öffnen Sie das Menü HDMI MATRIX.
- > Markieren Sie MATRIX ANGESCHLOSSEN und drücken Sie die Navigationstaste nach links, um die Auswahl zu öffnen.
- > Wählen Sie eine HDMI-Buchse und drücken Sie die **mittlere** Taste zweimal.
- > Laden Sie eine PUC-Tabelle für die angeschlossene HDMI-Quelle herunter. Folgen Sie den Hinweisen auf dem Bildschirm.
- > Markieren Sie die heruntergeladene PUC-Tabelle und drücken Sie die **mittlere** Taste.
- > Wählen Sie eine PUC-Buchse und drücken Sie die **mittlere** Taste.
- > Wählen Sie STECKER als Steuerungsart.
- > Wählen Sie den Modulationsmodus.
- > Drücken Sie die **mittlere** Taste, um die HDMI Matrix-Einstellungen zu speichern.
- > Drücken Sie die **mittlere** Taste, um fortzufahren.

Die HDMI-Matrix ist jetzt konfiguriert. Dann müssen Sie die Quellen im Menü QUELLENLISTEN-EINSTELLUNG konfigurieren, die an die HDMI-Matrix angeschlossen sind. Das geschieht genau wie bei anderen angeschlossenen Geräten.

*Wenn Sie zu einem späteren Zeitpunkt eine gespeicherte HDMI-Matrix-Konfiguration deaktivieren, indem Sie das Feld HDMI-Matrix auf NEIN setzen, bleiben Ihre Einstellungen für EINGÄNGE erhalten, d. h. wenn Sie das Feld später wieder auf JA setzen, werden Ihre Einstellungen wieder angezeigt.*

Wie Sie eine Quelle dekonfigurieren, lesen Sie auf [Seite 14](#)

# Das PIN-Code-System

Das PIN-Code-System ist dazu gedacht, die normale Verwendung Ihres TV-Geräts für jemanden, der Ihren PIN-Code nicht kennt, unmöglich zu machen. Sie können entscheiden, ob Sie das PIN-Code-System aktivieren möchten oder nicht.

Wenn das PIN-Code-System aktiviert ist und das TV-Gerät für 15–30 Minuten vom Netz getrennt wurde, dann kommt das PIN-Code-System zum Tragen.

Wenn das TV-Gerät erneut angeschlossen und eingeschaltet wird, schaltet es sich nach drei Minuten automatisch wieder aus, falls Sie bis dahin nicht den PIN-Code eingegeben haben.

**WICHTIGER HINWEIS:** Wenn Sie beim ersten Einschalten Ihres TV-Geräts zur Eingabe eines PIN-Codes aufgefordert werden, verwenden Sie den PIN-Code, den Sie von Ihrem Bang & Olufsen Fachhändler erhalten haben.

## Das PIN-Code-System aktivieren

Wenn das PIN-Code-System bereits aktiviert wurde, werden Sie beim Aufrufen des Menüs PIN-CODE aufgefordert, Ihren PIN-Code einzugeben. Sie können Ihren PIN-Code jederzeit aktivieren, deaktivieren und ändern.

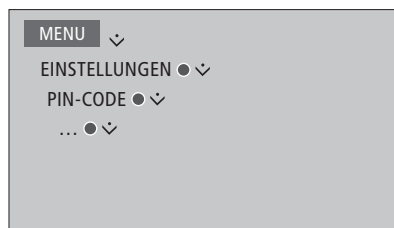

Wenn Sie Ihren PIN-Code öfter als fünfmal innerhalb von drei Stunden ändern, wird das Menü PIN-CODE für drei Stunden gesperrt, sofern das TV-Gerät während dieser Zeit nicht vom Netz getrennt wird. Wenn Sie das Gerät vom Netz trennen, wird die dreistündige Zeitspanne wiederhergestellt.

Wenn Sie Ihren Code verlieren oder vergessen, nehmen Sie bitte mit Ihrem Bang & Olufsen Fachhändler Kontakt auf. Er stellt Ihnen einen Mastercode zur Verfügung, der Ihren PIN-Code deaktiviert.

Falls Sie bei der Eingabe des Codes versehentlich eine falsche Taste gedrückt haben, drücken Sie die gelbe Taste, um eine Ziffer zu löschen, oder die rote Taste, um das gesamte Eingabefeld zu löschen.

Nach fünf falschen Eingaben schaltet das TV-Gerät für drei Stunden ab. Eine Verwendung des Geräts ist während dieser Zeit nicht möglich. Die Standby-Anzeige leuchtet rot und blinkt schnell.

# Software- und Service-Updates

Wir empfehlen Ihnen die automatische Softwareaktualisierung Ihres TV-Geräts zu aktivieren, damit das Gerät immer über die neuesten Features und Funktionen verfügt.

Wenn Ihr TV-Gerät in einem System zusammen mit dem BeoLink Converter NL/ML eingesetzt wird, ist es wichtig, dass Sie die automatische Softwareaktualisierung aktivieren, damit alle Geräte in Ihrem System auf dem aktuellsten Stand sind und kommunizieren können.

Sie können stets nach Softwareinformationen suchen, um Ihre TV-Software manuell zu aktualisieren.

## Software-Update

Um verfügbare Software-Updates herunterzuladen, muss Ihr TV-Gerät über eine Internetverbindung verfügen. Es wird empfohlen, das TV-Gerät so einzustellen, dass Software-Aktualisierungen automatisch durchgeführt werden.

Sie können verfügbare Software-Updates auch unter [www.bang-olufsen.com](http://www.bang-olufsen.com) auf ein USB-Gerät herunterladen. Verbinden Sie das USB-Gerät mit dem USB-Anschluss am Anschlussfeld.

In einigen Ländern ist es möglich, die Software über das Antennensignal (OAD) zu aktualisieren. Bei der Aktualisierung über das Antennensignal können einige erforderliche Updates nicht abgebrochen werden.

Wenden Sie sich für weitere Informationen zu Software-Updates bitte an Ihren Bang & Olufsen Fachhändler.

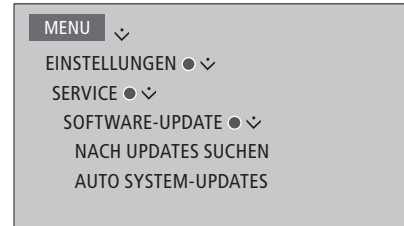

*Während das TV-Gerät mit neuer Software aktualisiert wird, blinkt die Standby-Anzeige rot. Trennen Sie das TV-Gerät während dieses Vorgangs nicht vom Netz.*

## Systemaktualisierung ...

Wenn Sie eine Systemkonfiguration mit einem BeoLink Converter NL/ML und mehreren Bang & Olufsen Geräten haben, wird das gesamte System aktualisiert, wenn Sie nach Updates suchen. Sie sollten die automatische Softwareaktualisierung des Systems im TV-Menü aktivieren. Somit werden erhältliche Softwareaktualisierungen automatisch und regelmäßig für alle Ihre Geräte von Bang & Olufsen heruntergeladen.\*<sup>1</sup>

*<sup>1</sup>\*Sie können die automatischen Softwareaktualisierungen nur für das gesamte System und nicht für einzelne Geräte aktivieren oder deaktivieren.*

---

## Softwareinformation anzeigen

Sie können Informationen zur aktuellen Softwareversion, das Datum ihrer Veröffentlichung und verfügbare Informationen zur Version abzurufen.

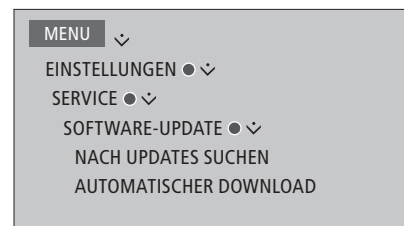

# Peripheral-Unit-Controller-Tabellen

Sie können mit einer Internetverbindung PUC-Tabellen herunterladen und damit angeschlossene Geräte, wie etwa eine Set-top Box mit der Beo4-/Beo6-Fernbedienung, bedienen.

PUC-Tabellen sind auch für viele Geräte anderer Anbieter erhältlich, wie TV-Geräte, Projektoren, DVD-Player, Set-top Boxes und Spielkonsolen. Die Liste der PUC-Tabellen wird im Internet regelmäßig aktualisiert und erweitert.

## PUC-Tabellen herunterladen oder entfernen

Normalerweise konfigurieren Sie die Quelle beim Anschließen wie [auf Seite 13](#) erklärt, Sie können jedoch auch im Nachhinein eine PUC-Tabelle herunterladen.

Wenn Sie eine bestimmte PUC-Tabelle nicht in der Liste finden oder Sie generell mehr Informationen zu PUC-Tabellen benötigen, kontaktieren Sie Ihren Bang & Olufsen Fachhändler.

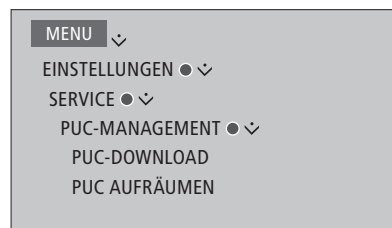

*Sie können PUC-Tabellen auch löschen. Allerdings müssen Sie zunächst das angeschlossene Gerät, das zu der PUC-Tabelle gehört dekonfigurieren. [Siehe Seite 14.](#)*

*Abhängig von der Art Ihres IR-gesteuerten PUC-Geräts müssen Sie auf Ihrer Beo4 unter Umständen **SHIFT + 9** drücken, um das Gerät einzuschalten. **SHIFT** finden Sie in der Beo4 **LIST**.*



# Digital Text

Ihr TV-Gerät unterstützt Digital Text/MHEG. Diese Funktion wird in manchen Ländern und für die Verwendung bestimmter CA-Module vorausgesetzt, um unterschiedliche MHEG-Anwendungen zu aktivieren, sofern diese für ein Programm verfügbar sind. Wenn Digital Text aktiviert ist, unterscheidet sich die Bedienung mit einer Beo4 in einigen Punkten von der bisher in dieser Anleitung beschriebenen Steuerung.

## Digital Text/MHEG aktivieren

Wenn Ihr Land oder Ihr CA-Modul die Aktivierung von Digital Text voraussetzt, müssen Sie die Funktion selbst aktivieren.

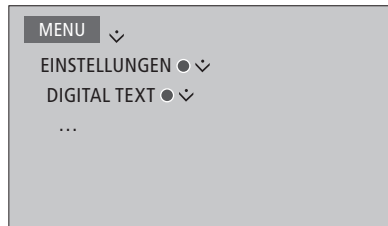

*Diese Funktionen nehmen unterschiedliche Formen an und werden aktiviert, indem Sie Text oder eine farbige Taste drücken.*

*Wenn Digital Text aktiviert ist und auf dem Bildschirm kein Menü angezeigt wird, müssen Sie zum Aktivieren einer Funktion **MENU** drücken, bevor Sie eine farbige Taste drücken.*

# Videotext

Die Videotextfunktion können Sie nutzen, indem Sie die Menüleiste am oberen Rand der Videotextseite oder die Pfeiltasten auf Ihrer Fernbedienung verwenden.

Sie haben auch die Möglichkeit, bevorzugte Videotextseiten zum schnellen Nachschlagen zu speichern.

Wenn Digital Text aktiviert ist und eine MHEG-Anwendung für den aktuellen Kanal verfügbar ist, wird durch das Drücken von **TEXT** die Anwendung anstelle der regulären Videotextfunktion aktiviert.

Durch Drücken von **TEXT** bei aktiviertem Videotext wechseln Sie zwischen Voll- und Doppelanzeigemodus.

## Täglicher Gebrauch

### *Videotext aufrufen und verlassen ...*

Anzeige der Videotext-Startseite 



Zurück zur vorigen Seite 

Gedrückt halten, um Videotext zu verlassen 

### *Um zu einer Seite zu wechseln ...*

Gewünschte Videotextseiten aufrufen 

Drücken, um die Seiten nach oben oder unten durchzugehen 

Drücken, um zu SEITE zu wechseln oder ...   

... die Seite zu wählen 

Drücken, um zu den Indexseiten zu gelangen 

### *Um das Weiterblättern von Unterseiten anzuhalten ...*

Drücken, um das Weiterblättern anzuhalten oder... 

... um zu HALT zu wechseln. 

Drücken Sie anschließend 

Drücken, um die Unterseite auszuwählen   
oder 

Weiterblättern wieder aktivieren 

### *Um die Videotextseite größer anzuzeigen, ...*

Drücken, um zu VERGR zu wechseln 

Drücken, um zwischen der oberen und unteren Hälfte der Seite und der normalen Ansicht zu wechseln 

*Um verborgenen Text auf einer Videotextseite anzuzeigen, navigieren Sie zu **ANZEIGEN** und drücken die **mittlere** Taste.*

## Bevorzugte Videotextseiten speichern

Für den Videotext jedes TV-Programms sind neun MEMO-Seiten verfügbar.

### Um eine MEMO-Seite zu erstellen ...

Rufen Sie eine Seite auf, die Sie regelmäßig ansehen. 

Den Cursor im Menü auf EINSTELLUNGEN bewegen und anschließend die **mittlere** Taste drücken. Die neun verfügbaren MEMO-Plätze werden mit ihren Nummern angezeigt. 

Drücken, um die aktuelle Seite zu speichern. Der Cursor springt auf den nächsten freien MEMO-Platz. 

Drücken, um die nächste zu speichernde Videotextseite auszuwählen. 

Wiederholen Sie das Verfahren bei allen Seiten, die Sie speichern möchten.

Um die Einrichtung der MEMO-Seiten zu verlassen, bewegen Sie den Cursor auf ZURÜCK in der Videotext-Menüzeile und drücken Sie die **mittlere** Taste. 

## Tägliche Verwendung von MEMO-Seiten



Die schnelle Anzeige Ihrer MEMO-Seiten kann z. B. zum raschen Abrufen von Verkehrsinformationen vor Ihrer Fahrt zur Arbeit nützlich sein.

### Um MEMO-Seiten anzuzeigen ...

Drücken, um den Videotext zu öffnen 

Drücken, um zwischen MEMO-Seiten zu wechseln 

### Um eine MEMO-Seite zu löschen ...

Den Cursor auf EINSTELLUNGEN bewegen und anschließend die **mittlere** Taste drücken   

Den Cursor auf die MEMO-Seite bewegen, die Sie löschen möchten, und anschließend die **gelbe** Taste drücken 

### Um Videotext-Untertitel für eine Sendung einzublenden ...

Speichern Sie die Videotext-Untertitelseite als MEMO-Seite 9, wenn die verfügbaren Videotext-Untertitel für ein bestimmtes Programm automatisch angezeigt werden sollen.

# Andere Geräte mit der Beo4 oder Beo6 bedienen

Der integrierte Peripheral Unit Controller (PUC) übersetzt die Befehle Ihrer Bang & Olufsen Fernbedienung für angeschlossene Videogeräte, z. B. für eine Set-top Box, einen Videorecorder oder einen DVD-Player.

So können Sie mit der Bang & Olufsen Fernbedienung Zugriff auf Funktionen von Geräten anderer Hersteller erhalten.

Wenn das Gerät eingeschaltet ist, können Sie auf die Funktionen über das Beo6-Display oder über ein Menü zugreifen, das auf dem Bildschirm des TV-Geräts angezeigt wird.

Informationen zu den verschiedenen Funktionen Ihres Geräts erhalten Sie in der entsprechenden Bedienungsanleitung.

Einige Funktionen stehen unter Umständen nicht zur Verfügung, wenn Geräte anderer Hersteller angeschlossen sind. Nicht alle angeschlossenen Videogeräte werden von Bang & Olufsen unterstützt. Wenden Sie sich an Ihren Bang & Olufsen Fachhändler, um Informationen zu den unterstützten Geräten zu erhalten.

## Verwendung der Beo4-Fernbedienung

Einige Funktionen sind direkt über die Beo4 nutzbar, sobald Sie das Gerät einschalten. Weitere Funktionen stehen über ein Menüfenster zur Verfügung, das Sie am Bildschirm aufrufen können. In diesem Menü können Sie ersehen, welche Beo4-Tasten für welche Dienste oder Funktionen zur Verfügung stehen.

Ihr Bang & Olufsen Fachhandelspartner kann Ihnen eine Übersicht mit der Bezeichnung „PUC Mapping“ zur Verfügung stellen, auf der die Bedienung der angeschlossenen Geräte mit der Beo4 genau erläutert ist.

Drücken Sie die dem angeschlossenen Gerät zugewiesene Quellentaste (z. B. DVD), um es einzuschalten.

DVD

Drücken, um das Hauptmenü einschließlich Funktionen der Quelle anzuzeigen

MENU

Drücken, um die gewünschte Funktion zu aktivieren

1 – 9

oder



SOURCE LIST	
RECORDINGS	
SETUP	
RECORD	■
PROGRAMME GUIDE	■
CHANNEL/STATION LIST	■
INFORMATION	■
CHANNEL/STATION GROUPS	1
SUBTITLE LANGUAGE	2
AUDIO LANGUAGE	3
HBTV	4
ACCESS CA-UNITS	5

Beispiel für ein Menüfenster. Die Beo4-Tasten sind rechts im Menü dargestellt und die mit ihnen gesteuerten Funktionen sind links abgebildet. Im Menü werden eventuell auch die Tasten aufgelistet, die sich auf der Fernbedienung Ihres angeschlossenen Peripheriegeräts befinden.

### Direkte Bedienung mit der Beo4

Wenn Sie wissen, welche farbige Taste der Beo4 die gewünschte Funktion aktiviert, können Sie diese Funktion aufrufen, ohne zuvor das Menüfenster zu öffnen.

Wenn Ihr Gerät eingeschaltet ist, ...

Drücken, um eine Funktion zu aktivieren



Gedrückt halten, um den Programmführer oder die „Now/Next“-Anzeige aufzurufen, falls Sie ein Gerät verwenden, das diese Funktionen unterstützt.



Drücken, um die gewünschte Funktion zu aktivieren

MENU

1 – 9

\*Manche IR-gesteuerten PUC-Geräte müssen mit **SHIFT + 9** auf Ihrer Beo4-Fernbedienung eingeschaltet werden. **SHIFT** finden Sie auf der Beo4 unter **LIST**.

## Verwendung der Beo6-Fernbedienung

Die wichtigsten Funktionen Ihres Geräts können mithilfe der Beo6-Fernbedienung gesteuert werden. Die Beo6 unterstützt u. U. nicht alle Funktionen. Die verfügbaren Funktionen und Dienste werden im Display der Beo6 angezeigt, sobald Sie das Gerät einschalten.

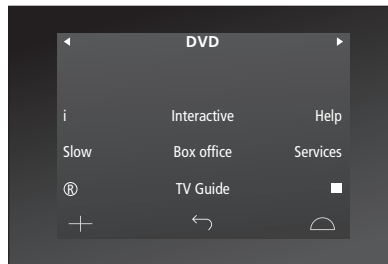

Drücken Sie eine Quellentaste (z. B. DVD), um das angeschlossene Gerät einzuschalten.

DVD

*Beispiel für eine Beo6-Anzeige zur Bedienung einer Set-top Box.*

Drücken Sie auf der Beo6 die Taste für die gewünschte Funktion, oder ...

...

... drücken, um das Hauptmenü einschließlich Funktionen der Quelle anzuzeigen

Menü

Drücken Sie die Taste für die gewünschte Funktion.

1 - 9

oder



# Netzwerkeinstellungen

Sie können Ihr TV-Gerät über eine drahtgebundene oder eine drahtlose Verbindung mit einem Netzwerk verbinden. Bang & Olufsen empfiehlt die Einrichtung eines drahtgebundenen Netzwerks, weil dies die zuverlässigste Verbindung darstellt.

Bang & Olufsen empfiehlt darüber hinaus die Nutzung eines separaten Routers und Zugangspunkts – eines Network Link-Routers – um die zuverlässigste Wiedergabe digitaler Musikdateien zu gewährleisten.

Weitere Informationen zum Einrichten des Netzwerks erhalten Sie von Ihrem Bang & Olufsen Fachhändler.

In manchen Fällen ist es nicht möglich, eine Drahtlosverbindung einzurichten, und Sie müssen stattdessen eine drahtgebundene Verbindung verwenden.

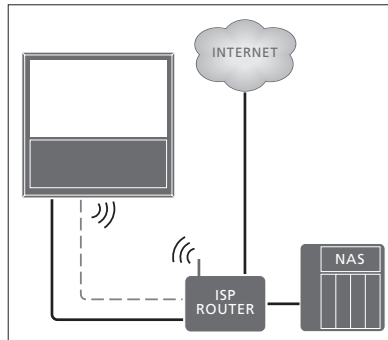

Beispiel für ein einfaches Setup, drahtgebunden oder drahtlos

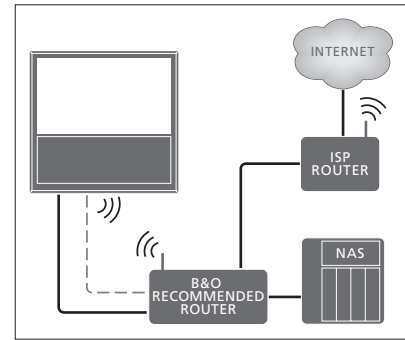

Beispiel für ein empfohlenes Netzwerk-Setup, drahtgebunden oder drahtlos

## Eine drahtgebundene Verbindung herstellen

Verbinden Sie den Router und die Ethernet-Buchse Ihres TV-Geräts mit einem Ethernet-Kabel. Wir gehen davon aus, dass Sie den DHCP-Service in Ihrem Netzwerk aktiviert haben.

Wenn die LAN-Einstellungen auf automatische Konfiguration eingestellt sind, werden IP-Adresse, Subnetzmaske, Gateway und DNS-Server automatisch zugewiesen. Sind die Einstellungen auf manuelle Konfiguration eingestellt, oder IP-Adresse, Subnetzmaske, Gateway und DNS-Server aus einem bestimmten Grund nicht automatisch zugewiesen worden, müssen Sie diese Informationen manuell abrufen.

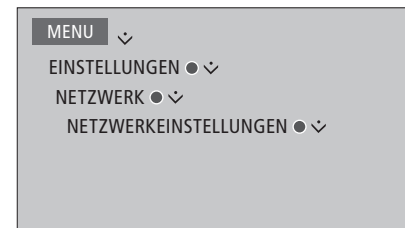

- > Drücken Sie die **grüne** Taste, um die LAN-Verbindung zu benennen.\*<sup>1</sup>
- > Drücken Sie die **mittlere** Taste, um den Namen zu speichern und in das Menü LAN-EINSTELLUNGEN zurückzukehren.
- > Wechseln Sie mit der Navigationstaste nach unten, um KONFIGURATION zu markieren.
- > Navigieren Sie mit der Navigationstaste nach links, um zwischen den Konfigurationsmöglichkeiten MANUELL und AUTOMATIC zu wählen.
- > Drücken Sie die **mittlere** Taste, um die Einstellung zu speichern.

Wenn Sie MANUELL ausgewählt haben, müssen Sie jeweils einen Wert für IP-ADRESSE, SUBNETZMASKE, GATEWAY und DNS eingeben. Drücken Sie die **mittlere** Taste, um die Einstellungen zu speichern.

<sup>1</sup>\*Für die Benennung der LAN-Verbindung können ausschließlich lateinische Buchstaben verwendet werden.

## Eine drahtlose Verbindung herstellen

Falls Ihr Router mit der WPS-Funktion ausgestattet ist (WPS = Wireless Protected Setup), können Sie automatisch eine drahtlose Verbindung zu ihrem Netzwerk herstellen. Diese Verbindung lässt sich auch manuell herstellen. Die Voraussetzung dafür ist, dass Sie den DHCP-Service in Ihrem Netzwerk aktiviert haben und dass die SSID nicht verborgen ist.

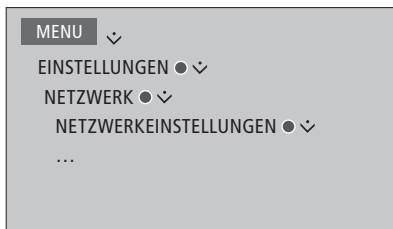

### Automatische Verbindung zu einem Drahtlosnetzwerk ...

- > Drücken Sie die **mittlere** Taste, um das Menü WLAN-EINSTELLUNGEN anzuzeigen und markieren Sie WLAN.
- > Drücken Sie die WPS-Taste an Ihrem Router, um die WPS-Funktion zu aktivieren.
- > Drücken Sie die Navigationstaste nach links bzw. rechts, um WLAN zu aktivieren und die Einstellung zu speichern.
- > Wechseln Sie mit der Navigationstaste nach unten, um WLAN PROTECTED SETUP zu markieren und drücken Sie anschließend die **mittlere** Taste, um das Menü zu öffnen. Hier wird Ihnen der Status der Drahtlosverbindung angezeigt. Wenn auf dem Bildschirm VERBUNDEN angezeigt wird, wurde Ihr TV-Gerät korrekt in Ihrem Netzwerk eingerichtet.
- > Drücken Sie die **mittlere** Taste, um in das Menü NETZWERK zurückzukehren.

### Manuelle Verbindung zu einem Drahtlosnetzwerk ...

- > Drücken Sie die **mittlere** Taste, um das Menü WLAN-EINSTELLUNGEN anzuzeigen und markieren Sie NETZWERKLISTE.
- > Drücken Sie die **mittlere** Taste, um das Menü NETZWERKLISTE zu öffnen.
- > Drücken Sie die **gelbe** Taste, um die Netzwerkliste zu aktualisieren.
- > Wechseln Sie mit der Navigationstaste nach oben bzw. unten, um einen Netzwerk-Router zu markieren, und drücken Sie die **mittlere** Taste, um das Passwort einzugeben.
- > Geben Sie das Passwort Ihres Drahtlosnetzwerks mithilfe der Navigationstaste ein und drücken Sie die **mittlere** Taste, um die Verbindung herzustellen. Wenn auf dem Bildschirm VERBUNDEN angezeigt wird, wurde Ihr TV-Gerät korrekt in Ihrem Netzwerk eingerichtet.
- > Drücken Sie die **mittlere** Taste, um in das Menü NETZWERK zurückzukehren.

### Das kabellose Netzwerksignal überprüfen ...

- > Rufen Sie das NETZWERKINFO Menü auf und markieren Sie ERWEITERTE INFORMATIONEN (WLAN).
- > Drücken Sie die **mittlere** Taste, um das Menü ERWEITERTE INFORMATIONEN (WLAN) zu öffnen.
- > Überprüfen Sie die Signalstärke im Menü SIGNALSTÄRKE:
  - \*\*\*\*\* Hervorragend
  - \*\*\*\* Sehr gut
  - \*\*\* Gut
  - \*\* Ausreichend
  - \* Mangelhaft

Weitere Informationen zu Ihrem Router finden Sie in der mitgelieferten Anleitung.

Ihr TV-Gerät unterstützt 2,4 GHz und 5 GHz.. Näheres erfahren Sie von Ihrem Bang & Olufsen Fachhändler.

Beachten Sie bitte, dass Ihr TV-Gerät drahtlos verbunden sein muss, um Zugriff auf dieses Menü zu erhalten.

## Netzwerkinformationen anzeigen

Informationen zu Ihrer Netzwerkverbindung finden Sie im NETZWERKINFO Menü.

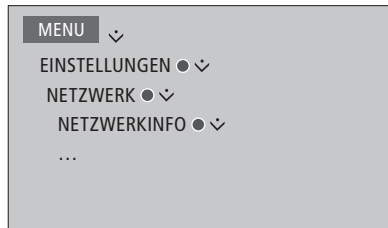

*Hinweis: Ein zuvor gut funktionierendes Gerät kann nach einiger Zeit Probleme verursachen, wenn sich die Umgebung verändert. Kontrollieren Sie Ihre Ethernetverbindung oder Ihren Router. Falls das Problem weiterhin besteht, wenden Sie sich an Ihren Bang & Olufsen Fachhändler.*



# Ton mit Network Link verteilen

Der BeoLink Converter NL/ML ermöglicht es, Audiosignale in sämtliche Zimmer eines Haus zu verteilen – nicht jedoch Videosignale.

Sie können z. B. Ihr im Wohnzimmer aufgestelltes TV-Gerät an ein Audio- oder Videosystem in einem anderen Raum anschließen und so den Ton in andere Räume übertragen.

Verschaffen Sie sich Zugang zu den Quellen eines anderen Bang & Olufsen Geräts und teilen Sie die Lautsprecher einfach über das TV-Menü.

*Einige Content-Provider haben die Klangverteilung möglicherweise blockiert.*

*Informationen zur Integration einer Audiokonfiguration finden Sie auf [Seite 59](#).*

## Linkverbindungen

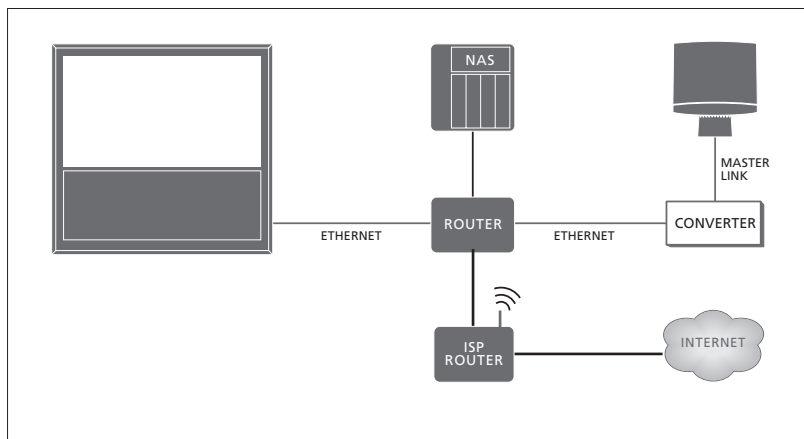

Das TV-Gerät im Hauptzimmer muss mit dem BeoLink Converter NL/ML an das Linkraumsystem angeschlossen sein, wenn das Linkraumsystem ein Audiosystem mit Master Link ist:

- > Schließen Sie ein Ethernetkabel an die mit  gekennzeichnete Buchse am TV-Gerät an. Schließen Sie das Kabel dann an einen Router an, der über eine Internetverbindung verfügt.
- > Schließen Sie ein Ende des Ethernetkabels an den Router an – und das andere an den BeoLink Converter NL/ML.
- > Schließen Sie ein Ende des Master Link-Kabels an den BeoLink Converter NL/ML an – und das andere an die mit MASTER LINK bezeichnete Buchse am Audiosystem.

*Ein Bang & Olufsen Gerät mit einem Network Link ist direkt an das gleiche Netzwerk (Router) wie Ihr TV-Gerät angeschlossen.*

*Für weitere Informationen über die Netzwerkeinstellungen, [siehe Seite 54](#).*

## Externe Geräte integrieren

Sie können externe Geräte mit Ihrem TV-Gerät kombinieren, um Musik von einem Audiosystem oder einem TV-Gerät über das TV-Gerät abzuspielen.

Sie können Audio- und Videoquellen eines anderen Bang & Olufsen-Geräts wiedergeben, wenn das Gerät an das gleiche Netzwerk (Router) wie Ihr TV-Gerät angeschlossen ist. Wenn Sie einen Anschluss an ein Audiosystem mit Master Link vornehmen, ist ein BeoLink Converter NL/ML nötig, um als „Brücke“ zwischen dem Netzwerk und dem Master Link zu agieren. Außerdem können Sie Audioquellen wiedergeben.

Im Menü PRODUKTINTEGRATION können Sie die zu integrierenden Geräte auswählen. Eine Liste der im Heimnetzwerk erkannten Geräte wird angezeigt.

Um Quellen von einem Produkt, wie z. B. Radio oder CD auszuleihen, müssen Sie dies im Menü VERBINDEN MIT einstellen. Das Produkt muss für die Auswahl eingeschaltet sein, damit es in der Auswahlliste erscheint. Wenn Sie das Produkt im Menü VERBINDEN MIT ausgewählt haben, erscheinen die Quellen, die ausgeliehen werden können, mit einem „Link“-Symbol in der QUELLENLISTE.

Ein Quelle kann gleichzeitig auf Lautsprechern in verschiedenen Räumen wiedergegeben werden und wenn das angeschlossene Produkt keine lokalen Lautsprecher hat, können die TV-Lautsprecher mitverwendet werden, auch wenn eine Quelle an dem angeschlossenen Produkt aktiv ist. Wenn Sie eine „Link“-Quelle anschalten und die TV-Lautsprecher aktivieren möchten, müssen Sie dies im Menü LAUTSPRECHER TEILEN einstellen.

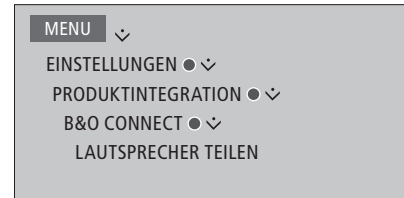
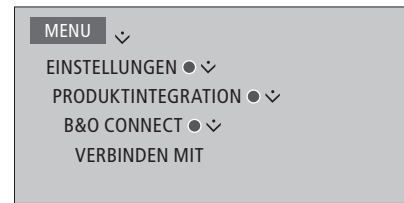

Weitere Informationen über das Verbinden eines Audiosystems oder TV-Geräts zur Integration mit Ihrem TV-Gerät finden Sie auf [Seite 59 und 62](#).

Falls das TV-Gerät Teil einer Systemkonfiguration ist, wählt es für die Funktionen EINSCH. BEI LAN-VERB. bzw. EINSCH. BEI WLAN-VERB. automatisch die Option EIN, um angeschlossene Geräte einschalten zu können. Beachten Sie bitte, dass sich der Stromverbrauch hierdurch geringfügig erhöht.

Wenn Ihr System über einen BeoLink Converter NL/ML verfügt, werden sechs Audioquellen als Quellen gelistet, die sie ausleihen können, egal ob Geräte an diese Quellen angeschlossen sind oder nicht. Quellen, die keine angeschlossenen Geräte haben, können im Menü QUELLENLISTE aus der Liste ausgeblendet werden.

# Ein Audiosystem anschließen und bedienen

Wenn Sie ein kompatibles Bang & Olufsen Audiosystem an das TV-Gerät anschließen, können Sie die Vorteile eines integrierten Audio-/Videosystems genießen.

So können Sie Musik über Ihr Audiosystem und über die an das TV-Gerät angeschlossenen Lautsprecher wiedergeben oder ein TV-Programm einschalten und dabei den Ton auf die Lautsprecher Ihres Audiosystems schalten. Siehe auch [Seite 58](#) für weitere Informationen über das Teilen der Lautsprecher.

Ihr AV-System kann sich in einem oder in zwei verschiedenen Räumen befinden, wobei das TV-Gerät in einem Raum und das Audiosystem mit einem Lautsprecherpaar in einem anderen Raum stehen kann.

**Nicht alle Bang & Olufsen Audiosysteme unterstützen die Integration mit dem TV-Gerät.**

*Wenn Sie Ihre Linkraumprodukte in andere Räume umplatzieren, muss Ihre Beo6-Fernbedienung unbedingt von Ihrem Bang & Olufsen Fachhändler entsprechend umkonfiguriert werden.*

*Möglicherweise haben einige Content-Provider die Klangverteilung blockiert.*

## Ihr Audiosystem am TV-Gerät anschließen

### Optionseinstellung für das TV-Gerät

Die Optionseinstellung für das TV-Gerät erfolgt über das Menü **PRODUKTINTEGRATION**, in dem Sie auch auswählen, an welches Gerät das TV-Gerät angeschlossen ist.

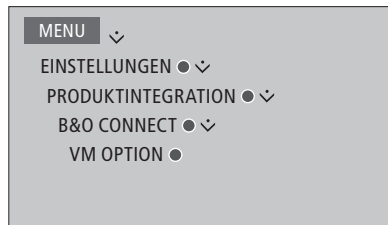

*Wählen Sie im Menü VM OPTION die gewünschte Option aus und drücken Sie die mittlere Taste.*

*Beispiele für korrekte Optionen finden Sie auf der nächsten Seite.*

### Optionseinstellung für das Audiosystem

Nachdem Sie Ihr Audio- und Videosystem angeschlossen haben, müssen Sie das Audiosystem auf die richtige Option stellen.

#### Steuerung mit der Beo4 ...

Während Sie die **•**-Taste auf der Beo4 gedrückt halten, drücken Sie



Lassen Sie beide Tasten los.

Drücken, um **OPTION?** auf dem Beo4-Display anzuzeigen



Drücken, um **A.OPT** auf dem Beo4-Display anzuzeigen, und dann die passende Nummer eingeben (**0, 1, 2** oder **4**)



#### Steuerung mit der Beo6 ...

Begeben Sie sich vor das Audiosystem.

Während Sie die Taste **•** gedrückt halten, drücken Sie die **mittlere** Taste und rufen auf der Beo6 das Menü **SETUP** auf.



Lassen Sie beide Tasten los.

Drücken, um in die Anzeige der Optionseinstellung auf der Beo6 zu gelangen.



Drücken Sie die Taste, die der Zone entspricht, in der sich das Audiosystem befindet, z. B. **Audio Area**.



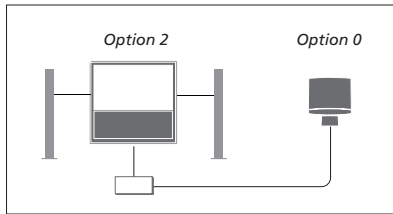

Das TV-Gerät und ein Audiosystem in einem Raum – alle Lautsprecher sind am TV-Gerät angeschlossen.

- TV-Gerät: VM OPTION 2
- Audiosystem: Option 0
- LAUTSPRECHER TEILEN: JA

Bitte beachten Sie, dass das Audiosystem einmalig in dem Menü VERBINDEN MIT ausgewählt werden muss und Sie die Lautsprecher im Menü LAUTSPRECHER TEILEN teilen können, [siehe Seite 58](#).

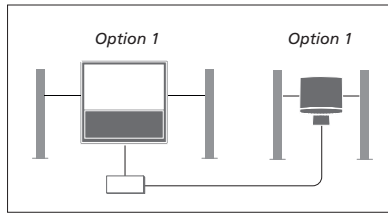

Das TV-Gerät (mit oder ohne zusätzliche Lautsprecher) und das Audiosystem mit angeschlossenen Lautsprechern befinden sich im selben Raum.

- TV-Gerät: VM OPTION 1
- Audiosystem: Option 1
- LAUTSPRECHER TEILEN: NEIN

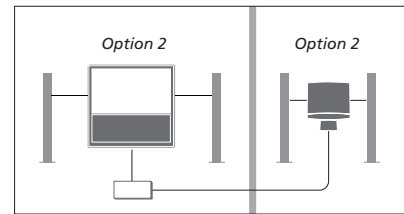

Das Audiosystem befindet sich in einem Raum und das TV-Gerät (mit oder ohne zusätzliche Lautsprecher) in einem anderen Raum.

- TV-Gerät: VM OPTION 2
- Audiosystem: Option 2
- LAUTSPRECHER TEILEN: NEIN

Für weitere Informationen über Option 4, [siehe Seite 61](#). Näheres erfahren Sie von Ihrem Bang & Olufsen Fachhändler.

## Audio-/Videosystem benutzen

Wenn Sie Ihr Audiosystem und Ihr TV-Gerät integrieren, können Sie eine für das aktuelle Video- bzw. Audioprogramm geeignete Lautsprecherkombination wählen und außerdem Videoton mit dem Audiosystem aufnehmen.

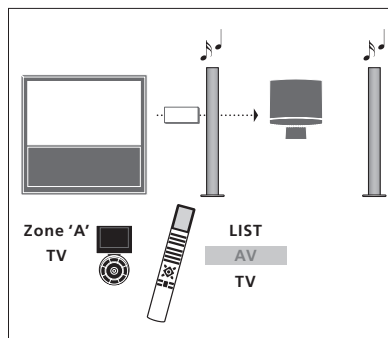

Um den Ton einer TV-Quelle über die Lautsprecher Ihres Audiosystems wiederzugeben, ohne den Bildschirm einzuschalten, drücken Sie **LIST** und navigieren Sie mit der Navigationstaste nach oben bzw. unten, bis **AV** auf dem Beo4-Display angezeigt wird. Drücken Sie anschließend **TV**. (Beo6: Wählen Sie auf der Beo6 die Zone für die Lautsprecher Ihres Audiosystems und drücken Sie dann eine Quellentaste, z. B. **TV**.) Die Hinweise für die Beo6 sind links, die Hinweise zur Beo4 rechts abgebildet.

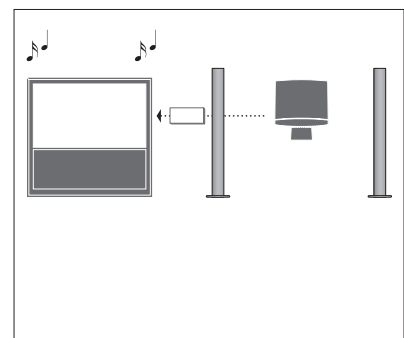

Wenn Sie Ton über die Lautsprecher, die an das TV-Gerät angeschlossen sind wiedergeben möchten, öffnen Sie die QUELLENLISTE und wählen Sie die gewünschte Quelle, die mit einem „Link“-Symbol markiert ist, aus dem Audiosystem aus.

# Bedienung von zwei TV-Geräten in einem Raum

Wenn Sie Ihr TV-Gerät in einem Raum aufstellen, in dem sich bereits ein Bang & Olufsen TV-Gerät befindet, und beide Geräte Signale von Ihrer Fernbedienung empfangen können, müssen Sie die Optionseinstellung an einem der beiden TV-Geräte ändern. Dies verhindert das gleichzeitige Einschalten beider Geräte.

Ein TV-Gerät muss auf Option 1 oder 2 eingestellt sein.

Dementsprechend muss am anderen TV-Gerät die Option 4 ausgewählt sein. Die Verbindung über einen BeoLink Converter NL/ML ist nicht nötig.

Die Optionseinstellung Ihres TV-Geräts erfolgt über das Menü PRODUKTINTEGRATION, [siehe Seite 58](#). Beachten Sie bitte Folgendes: Wenn das TV-Gerät im TV-Menü auf die Option 4 eingestellt wurde und Sie eine Beo4-Fernbedienung verwenden, dann müssen Sie auf der Beo4 die Taste **LINK** drücken und dann eine Quelle auswählen.

## Eine Fernbedienung für beide TV-Geräte

Damit Ihr TV-Gerät ordnungsgemäß funktioniert, muss die richtige Option ausgewählt werden.

### Beo4 – TV-Gerät mit Option 4 bedienen ...

Normalerweise aktivieren Sie eine Quelle, wie TV, indem Sie einfach die jeweilige Quellentaste auf Ihrer Fernbedienung drücken. Wenn Sie Ihr TV-Gerät jedoch auf Option 4 einstellen und eine Beo4 besitzen, müssen Sie folgendes tun:

Drücken, um **LINK** auf dem Beo4-Display anzuzeigen



Drücken Sie eine Quellentaste, wie z. B. **TV**.



*Wenn Sie mehr als eine Fernbedienung haben und immer eine bestimmte Beo4 für die Einstellung auf die Option 4 verwendet wird, können Sie die Beo4 so einstellen, dass sie die Befehle an das TV-Gerät sendet, ohne vorher LINK drücken zu müssen. Finden Sie ZONE im Beo4-Einstellungsmenü und wählen Sie LINK.*

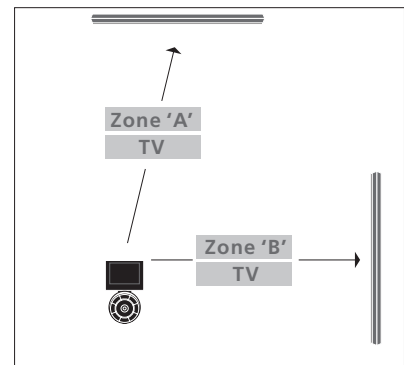
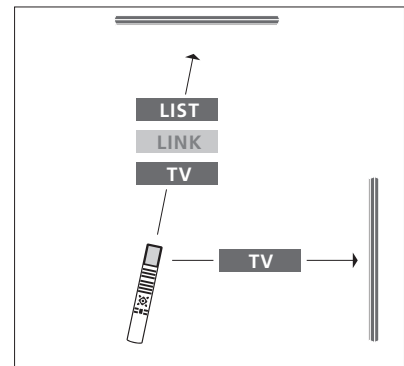

Informationen zur Zonenauswahl erhalten Sie von Ihrem Fachhändler.

## Zwei TV-Geräte – mit Network Link-Anschluss

Produkte mit Network Link können sich gegenseitig Quellen (Ton) ausleihen. Wenn Sie ein kompatibles Bang & Olufsen TV-Gerät an Ihr TV-Gerät anschließen, erhalten Sie die Vorteile eines integrierten Videosystems, mit dem Sie Audio- und Videoquellen über Ihr TV-Gerät wiedergeben können.

Die beiden TV-Geräte können zusammen in einem Raum oder in zwei unterschiedlichen Räumen aufgestellt werden.

Die Optionseinstellung Ihres TV-Geräts erfolgt über das Menü PRODUKTINTEGRATION, [siehe Seite 58](#).

Nicht alle Bang & Olufsen Audiosysteme unterstützen die Integration mit dem TV-Gerät.

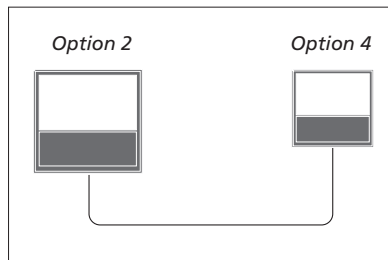

Die TV-Geräte befinden sich im gleichen Raum.

- Das erste TV-Gerät: VM OPTION 2
- Das zweite TV-Gerät: VM OPTION 4\*<sup>1</sup>
- LAUTSPRECHER TEILEN: NEIN

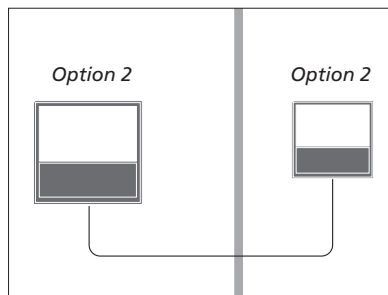

Die TV-Geräte befinden sich in zwei unterschiedlichen Räumen:

- Beide TV-Geräte: VM OPTION 2
- LAUTSPRECHER TEILEN: NEIN

<sup>1</sup>\*Bitte beachten Sie, dass das TV-Gerät, das auf Option 4 eingestellt ist, mit einem LINK-Befehl bedient werden muss, [siehe Seite 61](#).

Bitte beachten Sie, dass das TV-Gerät einmalig in dem Menü VERBINDEN MIT ausgewählt werden muss, [siehe Seite 58](#).

Wenn Sie Audio- und Videoquellen über das TV-Gerät wiedergeben möchten, öffnen Sie die QUELLENLISTE und wählen Sie die gewünschte Quelle, die mit einem „Link“-Symbol markiert ist, aus der Liste des anderen TV-Geräts aus.

Wenn Sie Ihre Linkraumprodukte in andere Räume umplatzieren, muss Ihre Beo6-Fernbedienung unbedingt von Ihrem Bang & Olufsen Fachhändler entsprechend umkonfiguriert werden.