

BeoSystem 4

Gentile Cliente

Questa guida contiene informazioni aggiuntive sull'uso quotidiano del prodotto Bang & Olufsen e delle apparecchiature collegate e descrive inoltre le caratteristiche e le funzioni del prodotto in modo più dettagliato. Fra le informazioni incluse vi sono dettagli sulle impostazioni, l'azionamento del prodotto con un telecomando Bang & Olufsen e come configurare una connessione cablata. Il rivenditore Bang & Olufsen è tenuto a consegnare, installare e configurare il prodotto.

Questa Guida sarà aggiornata regolarmente e includerà eventuali nuove funzioni e caratteristiche introdotte tramite gli aggiornamenti del software. Quando il televisore riceve nuove funzioni, sarà possibile leggere informazioni su di esse in INFORMAZIONI UTILI, nel menu IMPOSTAZIONI.

Ulteriori informazioni sul prodotto sono infine disponibili nella sezione delle FAQ (domande frequenti) su www.bang-olufsen.com/faq.

Il rivenditore Bang & Olufsen è il primo punto di contatto per tutte le richieste di informazioni sull'assistenza.

Per reperire il proprio rivenditore di zona, visitare il nostro sito web...

www.bang-olufsen.com

Come utilizzare il telecomando, 6

Istruzioni per l'uso del telecomando. È inoltre possibile utilizzare l'app BeoRemote per comandare il televisore.

Utilizzo della Guida, 9

Informazioni sull'utilizzo dei menu illustrati e del telecomando.

Uso di base, 10

Come navigare nei menu e come configurare il televisore per l'uso con un altro telecomando.

Configurazione dell'impianto, 12

Come posizionare e movimentare l'impianto in modo corretto.

Manutenzione, 13

Procedure di pulizia e di manutenzione del prodotto.

Collegamenti, 14

Informazioni su come collegare il televisore ed espandere la configurazione aggiungendo altri apparecchi, come ad esempio un set-top box, un PC o una fotocamera, per ampliare la gamma di fonti disponibili. Se necessario, è possibile ripristinare le impostazioni predefinite.

Impostazione delle posizioni del televisore, 23

Posizioni preimpostate per uno stand da pavimento motorizzato per una visione e un ascolto ottimali da diverse postazioni.

Installazione di un display, 24

Come registrare uno schermo o un proiettore nel menu CONFIGURA DISPLAY.

Installazione di dispositivi aggiuntivi, 25

Come registrare apparecchi collegati tramite il menu ELENCO FONTI e scaricare le tabelle PUC per azionare apparecchi non Bang & Olufsen con il telecomando Bang & Olufsen. È possibile rimuovere le tabelle PUC che non si desidera più utilizzare.

Visione di programmi televisivi, 27

Visione di programmi televisivi e visualizzazione delle informazioni sul programma. È possibile orientare il televisore per usufruire di diverse posizioni di visione e ascolto e modificare le opzioni per i sottotitoli e l'audio per personalizzare l'esperienza in base alle proprie preferenze.

Utilizzo di canali, gruppi ed elenchi, 31

Come creare, modificare e utilizzare gruppi ed elenchi, per esempio per personalizzare la gamma dei canali in base alle preferenze dei singoli utenti o dei familiari. In questo modo, ogni utente non dovrà scorrere tutti i canali disponibili per trovare un canale specifico. È possibile modificare e aggiungere canali e guardare canali pay per view, se disponibili.

Risintonizzazione dei canali, 34

I canali sono aggiornati automaticamente, ma è anche possibile aggiornarli manualmente, se necessario, o reinstallare tutti i canali se, per esempio, si è passati a un altro fornitore di servizi.

Configurazione dei diffusori – audio surround, 36

Come integrare il televisore in un impianto audio surround per una esperienza audio superiore. È possibile creare diversi gruppi di diffusori per ottimizzare l'esperienza audio in base alla posizione di ascolto ed è inoltre possibile impostare modalità audio in funzione dei diversi tipi di programmi o fonti.

Utilizzo quotidiano delle modalità audio e dei gruppi di diffusori, 39

Come selezionare le diverse modalità audio, come la modalità GIOCO, per ottimizzare il suono dell'impianto audio surround in base ai tipi di programmi e fonti. Selezione di un gruppo di diffusori per ottimizzare l'esperienza audio in base alla postazione di ascolto. Ogni gruppo diffusore può essere personalizzato per una postazione di ascolto specifica.

Regolazione delle impostazioni di audio e immagini, 40

Come effettuare impostazioni di audio e immagini, per regolare, per esempio, il livello dei bassi o la luminosità in base alle proprie preferenze o utilizzare modalità e formati di immagine in funzione dei diversi tipi di programmi e fonti.

Calibrazione dei colori sullo schermo, 43

Come ottimizzare le impostazioni del colore sullo schermo.

Continua...

Personalizzazione dell'esperienza televisiva, 44

Come salvare e ripristinare un profilo con fonti, audio e immagini particolare, da richiamare in un secondo momento. Per le fonti interne, è possibile salvare il dispositivo di riproduzione.

Home cinema, 45

Il sistema in modalità Home cinema con un proiettore.

Configurazione della televisione 3D, 46

Istruzioni su come impostare l'attivazione della televisione 3D per guardare programmi 3D.

Visione di programmi 3D, 47

Come attivare la televisione 3D per un'esperienza televisiva immersiva e coinvolgente. Possibilità di selezionare la modalità in base al segnale dell'emittente televisiva.

Visione simultanea di due fonti, 49

Come visionare due fonti contemporaneamente, per guardare, per esempio, un'altra fonte durante la pubblicità e riprendere la visione del programma al termine dell'intervallo pubblicitario.

Televideo, 50

Come memorizzare le pagine preferite del televideo sotto forma di pagine MEMO per richiamarle rapidamente.

Comando di apparecchi aggiuntivi, 52

Come azionare apparecchi collegati, come set-top box, lettori DVD o simili, con il telecomando Bang & Olufsen e possibilità di utilizzare un solo telecomando per tutte le fonti nella propria configurazione.

WebMedia, 53

Come navigare pagine web e aggiungere app utilizzando WebMedia. WebMedia consente di utilizzare le funzionalità Internet sul televisore per condividere facilmente contenuti sul web, per esempio, nel soggiorno con la propria famiglia.

Spotify, Deezer e YouTube, 55

Come accedere a Spotify, Deezer e YouTube tramite app per ascoltare musica e visionare contenuti video sul proprio televisore.

HomeMedia, 56

Come sfogliare foto e riprodurre file musicali e video sul televisore. Possibilità di riprodurre i contenuti di un dispositivo di storage in un ambiente confortevole con familiari e amici. È inoltre possibile effettuare lo streaming di contenuti da un computer o uno smartphone.

Timer di disattivazione, 59

Come impostare il televisore per lo spegnimento automatico, per esempio se si desidera ascoltare musica da un fonte in camera da letto o se si desidera che il televisore si spenga al termine di un programma.

Impostazione risparmio energia, 60

Come impostare il consumo di energia e lo standby automatico e ridurre il tempo di avvio del televisore.

Controllo accesso, 67

Impostazione di un codice di accesso per prevenire la modifica delle impostazioni dei canali e la visione dei canali. Per esempio, è possibile limitare l'accesso a canali dal contenuto adulto (violenza, crimine, ecc.) da parte dei bambini.

Sistema codice PIN, 62

Come utilizzare il sistema del codice PIN per prevenire l'accesso al televisore, per esempio se è stato rubato e quindi scollegato dalla rete elettrica per un determinato periodo di tempo.

Aggiornamento software e di servizio, 63

Come aggiornare il software e visualizzare informazioni sul software per il televisore e assicurare che il televisore e l'intero impianto Bang & Olufsen siano sempre dotati di nuove funzioni e caratteristiche.

Continua...

Testo digitale e HbbTV, 64

Come attivare/disattivare il testo digitale per l'uso con MHEG. Questa funzione è utile per alcuni paesi o moduli CA in quanto attiva eventuali applicazioni disponibili per i canali. È inoltre possibile attivare HbbTV, un servizio online che offre funzionalità aggiuntive, come concorsi e social networking, inviati dalle emittenti.

Impostazioni di rete, 65

Come configurare una rete e richiamare le informazioni sulla rete. Una connessione di rete consente di accedere a diverse fonti, come WebMedia, e di usufruire degli aggiornamenti software, HbbTV e altre funzioni.

Distribuzione dell'audio tramite

Network Link, 67

Come effettuare collegamenti e integrare il televisore in un altro prodotto per distribuire l'audio in altre stanze e ampliare le possibilità dell'impianto Bang & Olufsen.

Collegamento e azionamento di un impianto musicale, 69

Come collegare un impianto musicale al televisore e azionare un impianto integrato per riprodurre musica dal proprio impianto musicale sul televisore o inviare l'audio dal televisore all'impianto musicale.

Due televisori – collegamento

Network Link, 71

Come collegare un altro televisore al proprio televisore e condividere l'audio tra i due televisori e, per esempio, ascoltare una fonte musicale o televisiva da un televisore posizionato in un'altra stanza.

Azionamento di due televisori con un solo telecomando, 73

Come passare da un televisore a un altro e comandare entrambi con lo stesso telecomando Bang & Olufsen.

HDMI Matrix, 74

Come immettere le impostazioni nel menu HDMI MATRIX se una HDMI Matrix è presente, per collegare diverse fonti esterne a una varietà di televisori e comandare queste fonti individualmente su ciascun televisore o simultaneamente in diverse stanze.

Come utilizzare il telecomando

Il funzionamento in questa guida è descritto utilizzando il BeoRemote One.
Per utilizzare un altro telecomando Bang & Olufsen, [vedere le pagine 8 e 11](#).

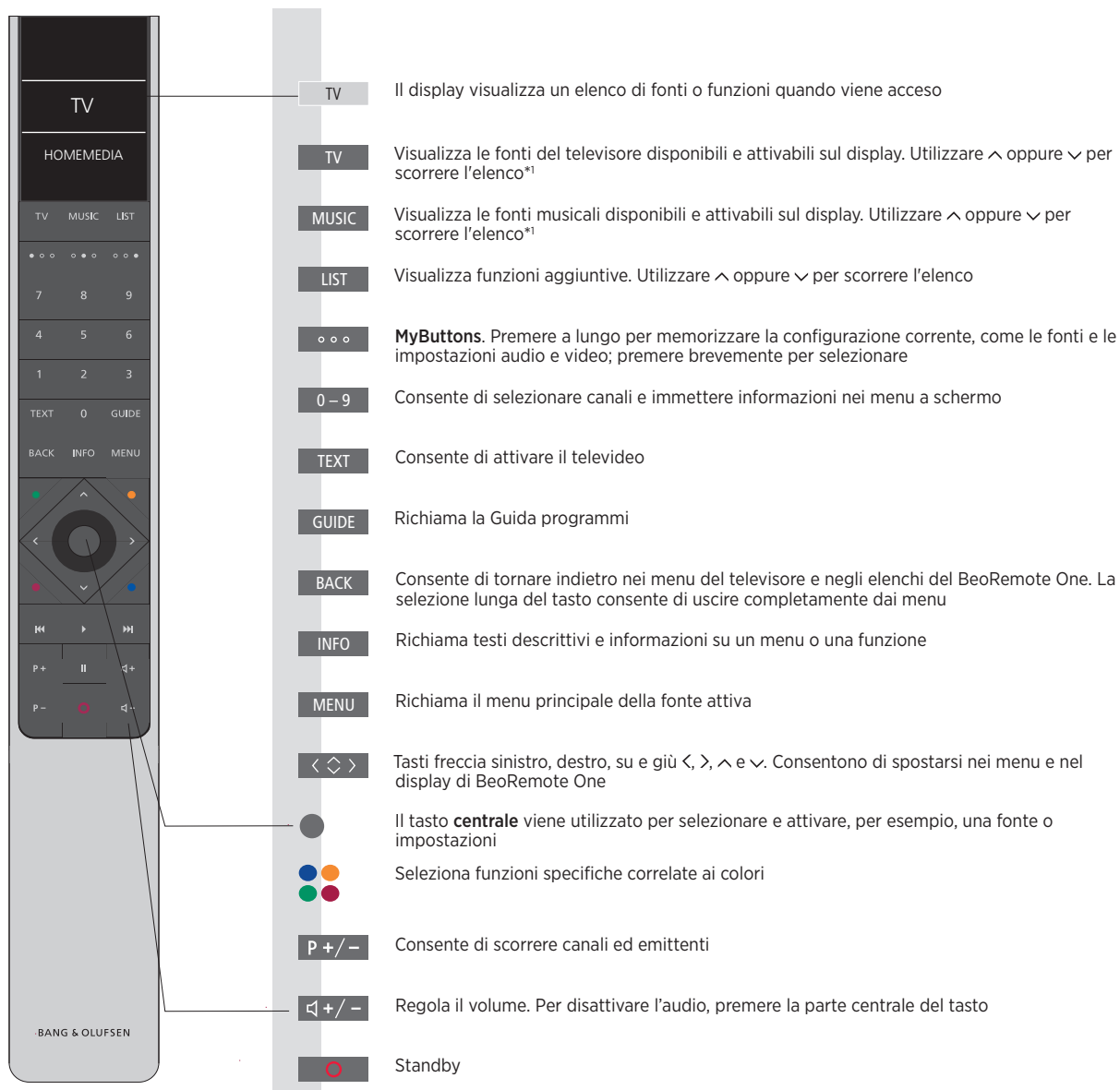

1Alcune fonti del display possono essere reimpostate durante il processo di configurazione. Per ulteriori informazioni, [vedere pagina 25](#).

Per informazioni generali sull'uso del telecomando, vedere la guida fornita con il telecomando.

*In alcuni paesi, i moduli CA richiedono l'attivazione di Testo digitale/MHEG. Di conseguenza, alcune differenze possono essere applicabili al BeoRemote One. Se sullo schermo non è visualizzato alcun menu, potrebbe essere necessario premere **MENU** prima di un tasto colorato. Per ulteriori informazioni, [vedere pagina 64](#).*

App BeoRemote



Per poter utilizzare l'app BeoRemote, il dispositivo e il televisore devono essere nella stessa rete.

L'app BeoRemote consente di comandare il televisore con uno smartphone o tablet iOS ed è particolarmente utile per navigare le pagine web o applicazioni con [WebMedia](#).^{*1} Il televisore e il dispositivo devono essere nella stessa rete e ATTIVAZIONE SU LAN deve essere impostato su ATTIVATO; vedere il menu RISPARMIO ENERGIA del televisore. Ciò consente di accendere il televisore dalla modalità standby. Notare che l'assorbimento elettrico in standby aumenterà leggermente.

L'app BeoRemote si integra con il televisore. Non supporta tuttavia tutte le funzioni del BeoRemote One.

Notare che la prima configurazione deve essere effettuata con un BeoRemote One. L'app BeoRemote richiede che il televisore sia configurato in una rete.

*¹*L'app BeoRemote supporta smartphone dotati della più recente versione iOS o Android (versione 4.0 o superiore) e tablet dotati di iOS (versione iOS più recente).*

Transizione dal BeoRemote al Beo4

Se si desidera comandare il prodotto con il Beo4, la conversione di seguito indica quali tasti del Beo4 utilizzare al posto di quelli del BeoRemote One.

I tasti del BeoRemote One sono in blu. I tasti che hanno esattamente la stessa funzione o nome sul Beo4 e sul BeoRemote One sono di colore grigio chiaro nelle illustrazioni.

Notare che i MyButtons non sono disponibili sul Beo4.

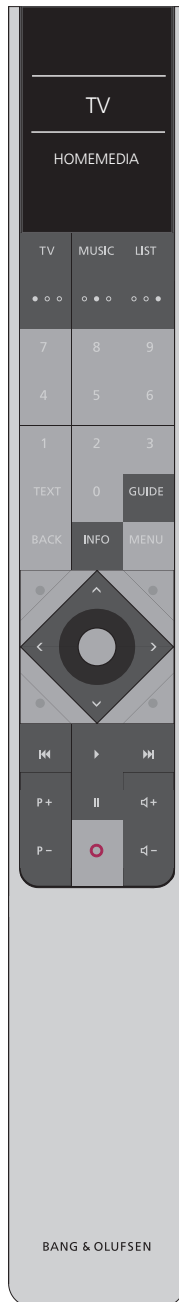

TV: premere **TV**, **DTV**, **DVD** o **V.MEM.** sul Beo4. premere **LIST** e trovare le altre fonti TV, come **V.AUX.** e **HOMEMEDIA.**

MUSIC: premere **RADIO**, **CD** o **A.MEM.** sul Beo4. Premere **LIST** e trovare le altre fonti musicali, come **SPOTIFY** e **A.AUX.**

LIST: premere **LIST** sul Beo4 per trovare fonti del televisore/musicali aggiuntive, come **HOMEMEDIA.**

GUIDE: premere il tasto **verde** sul Beo4.

INFO: premere il tasto **blu** sul Beo4.

Tasti freccia <, >, ^ e v: utilizzare il tasto di navigazione sul Beo4.

⏮ e ⏭: premere ⏮ o ⏭ per cercare indietro o in avanti sul Beo4.

P+ / P-: premere ▲ e ▼ sul Beo4.

▶: premere **PLAY** sul Beo4.

⏪ / ⏩: premere ^ o v sul Beo4.



Utilizzo della Guida

Guida rapida e Guida online

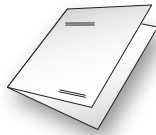

In dotazione al televisore, troverete una Guida rapida stampata che illustra le funzioni di base dell'apparecchio.



La presente Guida online offre informazioni più approfondite sul televisore e le sue numerose caratteristiche e funzioni.

Uso dei menu



Esempio dell'utilizzo di un menu.

Questa gerarchia di menu illustra il percorso nei menu per effettuare diverse impostazioni. Premere **MENU** sul telecomando e utilizzare il tasto freccia **↓** e il tasto **centrale** per selezionare e visualizzare il menu.

Se disponibile, è anche possibile premere il tasto **INFO** del telecomando per richiamare i testi descrittivi.

Uso del telecomando



Esempio di utilizzo del BeoRemote One.

Se pertinente, sarà mostrato anche come utilizzare il telecomando.

- Un tasto grigio scuro indica un tasto fisico da premere.
- Un testo di colore grigio chiaro indica un testo visualizzato sul BeoRemote One. Premere **LIST**, **TV** o **MUSIC** sul BeoRemote per richiamare la voce. Il testo viene visualizzato sul display del BeoRemote One. I testi in **LIST**, **TV** e **MUSIC** possono essere ridenominati ed è inoltre possibile nascondere i testi non utilizzati e visualizzare quelli utilizzati. Per ulteriori informazioni, vedere le guide del BeoRemote One.

- Il tasto **centrale** è rappresentato dal simbolo ●, utilizzato nelle sequenze di azionamento quando si preme il tasto **centrale**.

Navigazione nei menu

Navigazione nei menu e selezione delle impostazioni con il telecomando. Premendo **MENU** è possibile richiamare il menu principale, incluso un menu a sovrapposizione per la fonte attiva.

Questa guida è descritta nella sezione dell'utilizzo del BeoRemote One.

Display e menu...

Selezione della fonte e delle impostazioni.

Consente di richiamare le fonti del televisore sul display del BeoRemote One e di selezionare la fonte del televisore che si desidera attivare



Consente di richiamare il menu principale



Richiama il menu principale

Con un menu visualizzato sullo schermo, è possibile spostarsi fra le opzioni del menu, visualizzare le impostazioni o immettere dati.

Consente di evidenziare un menu o di modificare un'impostazione



Consente di immettere dati



Consente di richiamare un sottomenu o salvare un'impostazione



Consente di selezionare un'opzione



Premere per tornare indietro nei menu o premere senza rilasciare per uscire dal menu



Esempio di un elenco di canali. La selezione deve essere effettuata utilizzando il tasto centrale.

Scorrimento delle pagine di un menu...

Alcuni menu occupano più spazio di quello disponibile sullo schermo del televisore. Ciò è indicato da una voce di menu dimezzata in cima o in fondo allo schermo. Per scorrere un elenco dall'alto in basso, premere \wedge .

Per scorrere le pagine







Per scorrere le voci del menu



Continua...





Selezione di una fonte...

È possibile richiamare una fonte premendo il tasto TV o MUSIC e quindi selezionando una fonte sul display del telecomando; la fonte può essere selezionata anche tramite il menu del televisore.

- Consente di richiamare il menu principale 
- Consente di selezionare ELENCO FONTI 
- Per selezionare una fonte  

Visualizzazione dei testi descrittivi...

Se disponibili nei menu e nei sottomenu, è possibile richiamare testi descrittivi con una spiegazione delle funzioni e della caratteristiche.*¹ Le funzioni e le caratteristiche generali sono anche illustrate nel menu INFORMAZIONI UTILI.*²

- Consente di richiamare il menu principale 
- Per richiamare il menu IMPOSTAZIONI  
- Per evidenziare un'opzione 
- Per visualizzare/nascondere i testi descrittivi 

¹*Per alcune lingue, i testi descrittivi sono disponibili solo in inglese.

²*L'accesso al menu INFORMAZIONI UTILI è dal menu IMPOSTAZIONI. Qui è possibile visualizzare informazioni sulle funzioni di base. Quando il televisore riceve aggiornamenti software (connessione a Internet necessaria), le nuove funzioni saranno spiegate qui.

Uso di un altro telecomando

È possibile configurare il televisore per l'utilizzo con un Beo4, Beo5 e Beo6 nel menu TELECOMANDO. Notare, tuttavia, che alcune funzioni descritte nella guida, come i **MyButtons**, possono essere utilizzate solo con il BeoRemote One.

Se il televisore è configurato per l'uso con un altro telecomando (non il BeoRemote One), il funzionamento può differire da quanto descritto in questa guida.

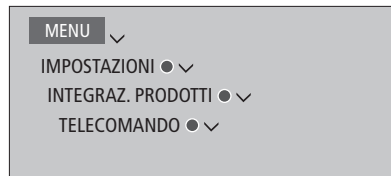

Configurazione dell'impianto

Seguire le linee guida sul posizionamento e il collegamento descritte in questa pagina e in quelle seguenti. Quando il sistema viene acceso per la prima volta, seguire le istruzioni a schermo per effettuare la configurazione iniziale.

Lasciare spazio sufficiente intorno allo schermo e al sistema per consentire una ventilazione adeguata. Se il televisore si surriscalda (spia di standby lampeggiante e visualizzazione di messaggio sullo schermo), portare il televisore in standby (non spegnerlo) per consentirne il raffreddamento. In questo periodo non è possibile utilizzare il televisore.

Se è stato collegato un proiettore, è necessario spegnere il sistema dopo la prima configurazione e quindi riavviarlo perché le impostazioni diventino attive.

Montaggio del coperchio di profilo

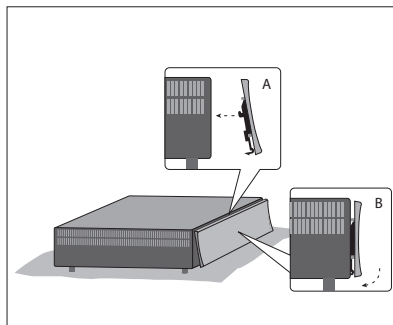

Montare il coperchio di profilo in dotazione sulla parte anteriore del sistema.

- Inserire i ganci sul coperchio di profilo nei due fori sul sistema, come illustrato, e premere la parte inferiore del coperchio sul sistema fino a quando non si sente un clic.

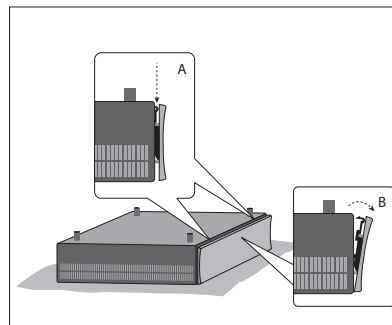

- Per sganciare il coperchio, posizionare il sistema sottosopra, premere sulle due chiusure a scatto, come illustrato, e rimuovere il coperchio tirando il lato più vicino alle chiusure a scatto.

Staffa da parete e rack

Il sistema può essere installato in modo indipendente o può essere montato sulle staffe da parete in dotazione; consultare l'apposita guida per le staffe da parete.

È inoltre possibile installare il sistema in diverse posizioni sui rack da 19" in dotazione. Vedere la guida per i rack in dotazione.

Manutenzione

Le attività di manutenzione ordinaria, quale la pulizia, sono responsabilità dell'utente.

Cabinet e comandi

Spolverare le superfici utilizzando un panno asciutto e morbido. Per rimuovere macchie o sporco, usare un panno soffice e umido e una soluzione di acqua e detergente delicato, per esempio detersivo per stoviglie.

Non utilizzare mai alcool o altri solventi per pulire una qualsiasi parte del sistema!

Collegamenti

Il pannello di collegamento del sistema consente di collegare i cavi per i segnali in entrata e altri dispositivi supplementari, quali uno schermo, un proiettore, un lettore video o un impianto musicale Bang & Olufsen.

Gli apparecchi collegati a queste prese possono essere registrati nel menu ELENCO FONTI premendo il tasto **rosso**. Se l'apparecchio non è incluso nel menu ELENCO FONTI, è necessario premere il tasto **verde** per aggiungerlo a ELENCO FONTI. Per ulteriori informazioni, [vedere pagina 25](#).

Prima di collegare altri apparecchi al sistema, scollegare il sistema dalla rete elettrica, tranne quando si collega una fonte alla presa HDMI IN o USB.

A seconda del tipo di apparecchio che si collega al sistema, è possibile che siano necessari altri tipi di cavi o adattatori. Cavi e adattatori sono disponibili presso il rivenditore Bang & Olufsen.

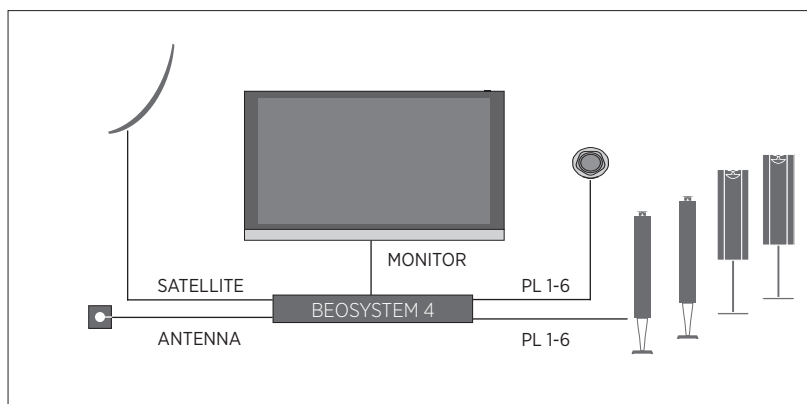

Diffusori

Utilizzare diffusori BeoLab Bang & Olufsen. I cavi sono disponibili presso il proprio rivenditore Bang & Olufsen.

Dispositivi dotati di uscita HDMI™

Dispositivi dotati di un'uscita HDMI, come un set-top box, possono essere collegati a una presa HDMI IN disponibile sul sistema. Per ulteriori informazioni su come configurare dispositivi collegati, [vedere pagina 25](#).

Una fonte configurata può essere selezionata sul BeoRemote One o dal menu ELENCO FONTI. Se il televisore rileva una fonte non configurata, viene chiesto di scegliere tra nessuna azione, visualizzazione della fonte o impostazione della fonte.

Gli apparecchi collegati possono essere azionati tramite il loro telecomando oppure è possibile scaricare una tabella PUC (Peripheral Unit Controller), se disponibile, da usare con il telecomando Bang & Olufsen; [vedere pagina 52](#).

Se è necessario reimpostare il televisore sui valori di fabbrica, richiamare il menu IMPOSTAZIONI REGIONE e selezionare un altro paese. Sarà richiesto di confermare la nuova impostazione. Tutte le impostazioni saranno eliminate e bisognerà eseguire nuovamente la configurazione iniziale, seguendo le istruzioni a schermo.

Pannelli di collegamento

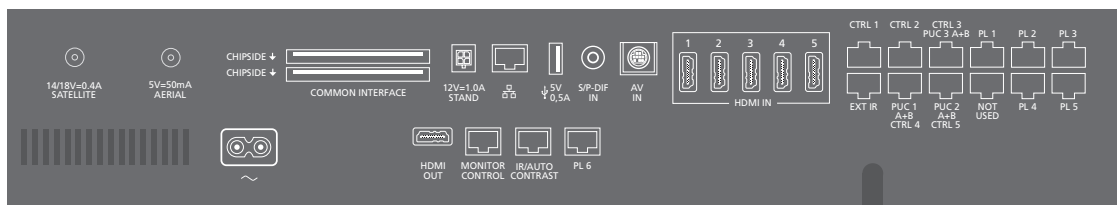

Gli apparecchi collegati permanentemente al pannello dei collegamenti devono essere registrati nel menu ELENCO FONTI premendo il tasto **verde** e quindi il tasto **rosso** per ciascuna fonte. Se una fonte è già configurata, è possibile semplicemente evidenziare ELENCO FONTI e premere il tasto **rosso** per modificare le impostazioni. Per ulteriori informazioni, [vedere pagina 25](#).

Si consiglia di collegare il sistema a Internet per poter ricevere gli aggiornamenti software e scaricare le tabelle PUC (Peripheral Unit Controller). Le tabelle PUC consentono di azionare prodotti non Bang & Olufsen collegati con il telecomando Bang & Olufsen.

Collegare la presa - sul pannello dei collegamenti del sistema alla presa a muro. Il sistema si trova in standby ed è pronto per l'uso.

Il cavo dell'alimentazione e la relativa spina in dotazione sono stati progettati specificamente per il prodotto. Non sostituire la spina e, se il cavo dovesse subire danni, è necessario acquistarne uno nuovo da un rivenditore Bang & Olufsen.

~ Alimentazione elettrica

Per il collegamento alla rete di alimentazione elettrica.

PL 1-6 (Power Link)

Per il collegamento di diffusori esterni in una configurazione audio surround. A seconda dello schermo del televisore, una presa PL, PL 6 per esempio, può essere utilizzata per il collegamento di un diffusore centrale integrato al televisore.

MONITOR CONTROL

Per il collegamento di uno schermo Bang & Olufsen.

PUC 1-3 A+B

Per segnali di controllo a infrarossi (IR) a dispositivi esterni collegati a una presa HDMI IN, HDMI OUT o AV IN. Consente di azionare prodotti di altra marca con il telecomando Bang & Olufsen.

CTRL (1)

Per uso futuro.

CTRL (2)

Per il controllo di uno switch HDMI esterno per la configurazione a doppio schermo.

EXT. IR

Per il collegamento di un ricevitore IR secondario.

HDMI IN (1-5)

L'High Definition Multimedia Interface (HDMI) consente di collegare diverse fonti del televisore, come set-top box, lettori multimediali, lettori Blu-ray o un PC.

AV IN

Per il collegamento di apparecchi video analogici.

S/P-DIF IN

Presa ingresso audio digitale, per esempio un PC.

USB (→)

Per il collegamento di un dispositivo USB per sfogliare le proprie foto digitali, video o file musicali.

🌐 Ethernet

Per la connessione a Internet. Per aggiornamenti software, accesso a WebMedia e il download delle tabelle PUC.

Assicurarsi che il cavo di collegamento fra il prodotto e il router non sia posizionato all'esterno dell'edificio per prevenire un possibile contatto con l'alta tensione.

Continua...

STAND

Per il collegamento di uno stand motorizzato.

AERIAL (5 V = 50 mA)

Presa di ingresso antenna per antenna esterna/ TV via cavo o per un segnale analogico.

SATELLITE

Presa d'ingresso dell'antenna per un segnale satellitare digitale. A seconda delle opzioni del sintonizzatore, può essere presente una presa satellitare.

2 x PCMCIA (Modulo CA)

Per l'inserimento di un modulo e di una scheda per l'accesso a canali digitali criptati. Per ulteriori informazioni sulle combinazioni di schede e moduli compatibili, contattare il rivenditore autorizzato Bang & Olufsen.

HDMI OUT

Per il collegamento di uno schermo televisivo, proiettore o un commutatore HDMI.

IR / AUTO CONTRAST

Per il collegamento di un ricevitore IR esterno primario, che consente l'azionamento di uno schermo o proiettore con il telecomando. Il contrasto automatico è disponibile solo sugli schermi Bang & Olufsen.

NOT USED

Non utilizzato.

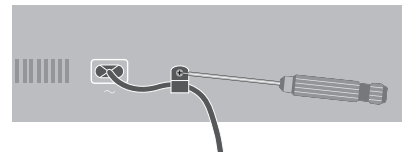

Per proteggere il cavo dell'alimentazione, fissarlo con la staffa per i cavi e la vite.

Impostazione Home cinema con proiettore e sistema di automazione domestico

Con un sistema di automazione domestico, è possibile controllare diversi elementi esterni, come ad esempio le luci e le tende della stanza e il movimento di uno schermo proiettore o schermo televisivo. Se una tabella PUC è stata scaricata, la configurazione può essere controllata tramite il BeoRemote One. Per ulteriori informazioni sul sistema di automazione domestico e lo scaricamento delle tabelle PUC, [vedere le pagine 45 e 25](#) o contattare il proprio rivenditore.

Dopo aver collegato un proiettore allo schermo televisivo, potrebbe essere necessario regolare l'impostazione del ritardo dell'audio in modo che audio e immagine siano sincronizzati. Per ulteriori informazioni sul menu REGOLAZIONI AUDIO e il ritardo audio, [vedere pagina 40](#).

È possibile integrare l'impianto in un sistema di automazione domestico per la gestione di una configurazione di base con luci e tende per mezzo delle prese CTRL 4-5. Per una configurazione più avanzata, o per l'uso con l'App BeoLink, è necessario utilizzare un Bang & Olufsen Master Link Gateway. Per ulteriori informazioni sul Master Link Gateway, contattare il proprio rivenditore.

Premere CINEMA ON e CINEMA OFF sul BeoRemote per passare dalla modalità TV alla modalità Cinema, e viceversa. Sarà necessario aggiungerli prima a LIST. Per informazioni su come aggiungere funzioni, vedere la guida del BeoRemote One.

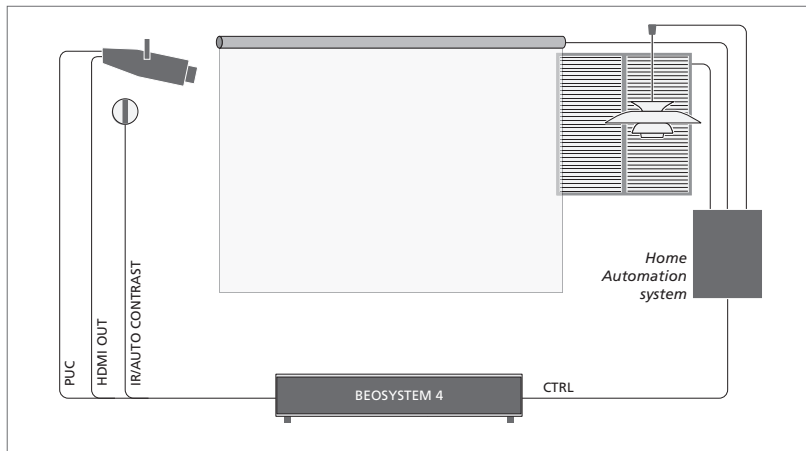

Configurazione Home cinema con un proiettore.

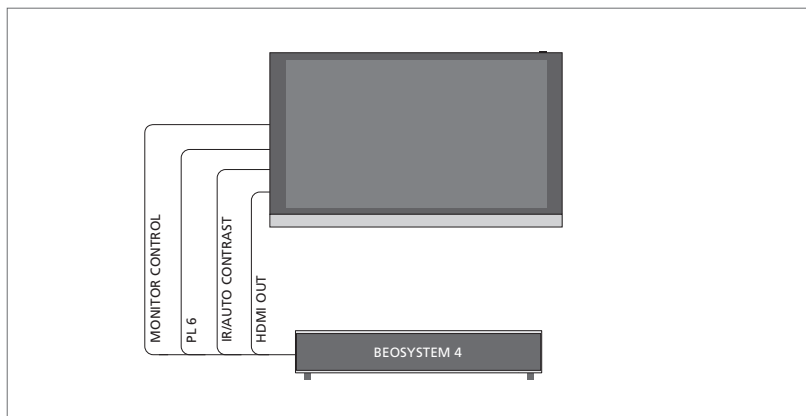

Configurazione Home cinema con uno schermo Bang & Olufsen. Il contrasto automatico è disponibile solo sugli schermi Bang & Olufsen.

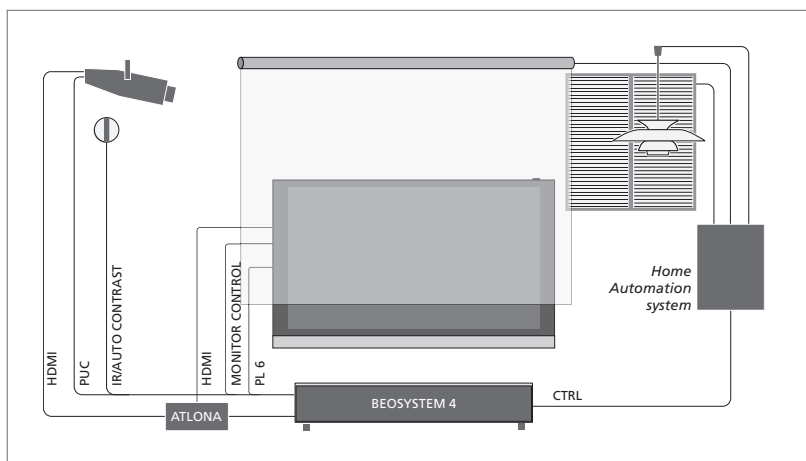

Esempio di una configurazione a doppio schermo. È necessario utilizzare uno switch Atlona.

Collegamento di fonti digitali

È possibile collegare fonti HDMI esterne, come un set-top box, un computer o una console per videogiochi. Tutti i dispositivi collegati al televisore possono essere configurati; [vedere pagina 25](#).

A seconda dell'apparecchio che si collega al sistema, è possibile che siano necessari altri tipi di cavi o adattatori. Se più di due dispositivi devono essere collegati a una presa PUC, sarà necessario acquistare un cavo PUC aggiuntivo. Cavi e adattatori sono disponibili presso il rivenditore Bang & Olufsen.

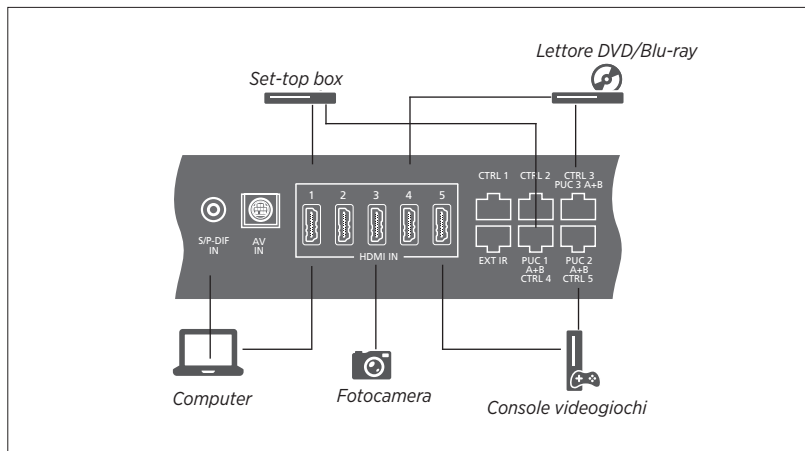

Esempio di fonti digitali collegate.

Collegamento di un set-top box

- > Collegare il cavo alla presa appropriata sul set-top box.
- > Collegare quindi il cavo a una presa HDMI IN sul sistema.
- > Per abilitare l'azionamento del set-top box tramite il telecomando Bang & Olufsen, collegare un trasmettitore IR a una delle prese PUC e collegarlo quindi al ricevitore IR sul set-top box. [Per ulteriori informazioni sui trasmettitori IR, vedere pagina 20.](#)
- > Seguire le istruzioni a schermo per configurare la fonte.

Collegamento di un lettore DVD/Blu-ray

- > Collegare il cavo alla presa appropriata sul lettore DVD/Blu-ray.
- > Collegare quindi il cavo a una presa HDMI IN sul sistema.
- > Per abilitare l'azionamento del lettore DVD/Blu-ray tramite il telecomando Bang & Olufsen, collegare un trasmettitore IR a una delle prese PUC e collegarlo quindi al ricevitore IR sul lettore DVD/Blu-ray. [Per ulteriori informazioni sui trasmettitori IR, vedere pagina 20.](#)
- > Seguire le istruzioni a schermo per configurare la fonte.

Collegamento di una console per videogiochi

- > Collegare il cavo alla presa appropriata sulla console.
- > Collegare quindi il cavo a una presa HDMI IN sul sistema.
- > Per abilitare l'azionamento del console per videogiochi tramite il telecomando Bang & Olufsen, collegare un trasmettitore IR a una delle prese PUC e collegarlo quindi al ricevitore IR sulla console. [Per ulteriori informazioni sui trasmettitori IR, vedere pagina 20.](#)
- > Seguire le istruzioni a schermo per configurare la fonte.*1

Collegamento di una fotocamera

- > Collegare il cavo alla presa appropriata sulla fotocamera.
- > Collegare quindi il cavo a una presa HDMI IN sul sistema.
- > Seguire le istruzioni a schermo per configurare la fonte.

^{1*}Quando si seleziona CONSOLE VIDEOGOCHI come fonte, la modalità immagine GIOCO è attivata come impostazione predefinita. È possibile modificare temporaneamente questa impostazione nel menu IMMAGINE; [vedere pagina 41](#).

Collegamento di un computer

Prima di collegare un computer, è necessario scollegare il sistema, il computer e tutte le apparecchiature collegate dalla rete elettrica.

Collegamento di un computer

- > Usando il tipo di cavo appropriato, collegare un'estremità alla presa di uscita DVI o HDMI dal computer e l'altra estremità alla presa HDMI IN del sistema.
- > Se si utilizza la presa di uscita DVI del computer, utilizzare un cavo idoneo per collegare l'uscita audio digitale sul computer alla presa S/P-DIF IN sul televisore per ascoltare l'audio dal computer sui diffusori collegati al sistema.
- > Ricollegare il sistema, il computer e tutti i dispositivi collegati alla rete elettrica. Il computer deve essere collegato a una presa dotata di messa a terra come specificato nelle istruzioni di configurazione del computer.

[Per ulteriori informazioni sui trasmettitori IR, vedere pagina 20.](#)

Collegamento di una fonte analogica

È possibile collegare una fonte analogica, come una console di gioco. Per configurare apparecchi collegati al sistema, [vedere pagina 25](#).

Prima di collegare dispositivi aggiuntivi, scollegare tutti gli impianti dalla rete elettrica.

Collegamento di una fonte analogica

- > Collegare il cavo alla presa appropriata sul dispositivo che si desidera collegare.
- > Collegare quindi il cavo alla presa AV IN sul sistema.
- > Ricollegare il sistema e i dispositivi collegati alla rete elettrica.
- > Per abilitare l'azionamento della fonte analogica tramite il telecomando, collegare il trasmettitore IR a una delle prese PUC e collegarlo quindi al ricevitore IR sulla fonte analogica. [Per ulteriori informazioni sui trasmettitori IR, vedere pagina 20.](#)
- > Seguire le istruzioni a schermo per configurare la fonte.

È possibile che sia necessario utilizzare altri adattatori e cavi. Cavi e adattatori sono disponibili presso il rivenditore Bang & Olufsen.

Trasmettitori IR

Per azionare prodotti di altra marca con il telecomando BeoRemote One o l'App BeoRemote, collegare un trasmettitore IR Bang & Olufsen al prodotto e quindi collegarlo a una delle prese contrassegnate PUC sul pannello dei collegamenti. Collegare il trasmettitore vicino al ricevitore IR sul dispositivo collegato per assicurare l'azionamento tramite telecomando. Prima di collegarlo permanentemente, verificare che si possa visualizzare i menu del dispositivo sullo schermo del televisore utilizzando il BeoRemote One o l'App BeoRemote.

Quando si configura il trasmettitore su una presa PUC selezionata nel menu ELENCO FONTI, le impostazioni per il trasmettitore IR vengono eseguite automaticamente. Se impostazioni alternative sono necessarie, è possibile effettuare una configurazione manuale della presa.

Contattare il proprio rivenditore Bang & Olufsen per acquistare un cavo PUC aggiuntivo.

Per informazioni su come scaricare le tabelle PUC (Peripheral Unit Controller) per i set-top box, [vedere pagina 25](#).

Smart Card per canali digitali

Se si desidera guardare canali codificati, è necessario contattare il provider del servizio. Il provider provvederà alla registrazione come utente autorizzato, solitamente dietro pagamento di un canone. Verranno quindi forniti una Smart Card e un modulo CA. Si noti che questi saranno validi per un solo provider e funzioneranno quindi solo con determinati canali.

Il modulo CA svolge la funzione di "lettore" della Smart Card, decodificando i segnali codificati trasmessi dal fornitore dei programmi. Solo canali digitali non codificati, detti anche programmi "free-to-air", sono disponibili senza Smart Card o moduli CA.

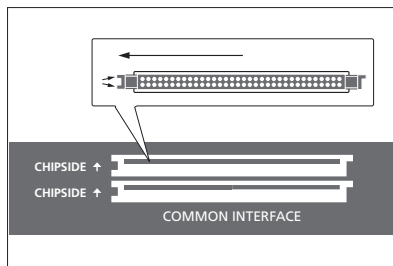

Per informazioni sui moduli CA compatibili, rivolgersi al proprio rivenditore autorizzato Bang & Olufsen.

La Smart Card deve rimanere all'interno del modulo CA, a meno che il provider non ne richieda la rimozione. Ciò è importante nel caso in cui il provider del servizio desideri inviare nuove informazioni per la Smart Card.

Inserire con cura la Smart Card nel modulo CA. Il modulo CA presenta un'estremità sporgente su un lato e due estremità sporgenti sull'altro. Se il sistema non riceve alcun segnale, controllare che la Smart Card e il modulo CA siano inseriti correttamente.

Le Smart Card e i moduli CA possono inoltre consentire l'accesso a menu speciali che non sono descritti in questa Guida. In questo caso, attenersi alle istruzioni del provider.

Continua...

Attivazione di un modulo CA

Nel menu UNITÀ CA, è possibile attivare o disattivare il modulo CA per la TV terrestre, via cavo o satellitare. In alcuni paesi, potrebbe essere utile disattivare il modulo CA satellitare per migliorare le prestazioni del modulo CA terrestre.

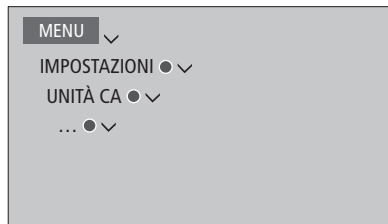

È inoltre possibile accedere ai moduli CA dal menu principale quando il sintonizzatore TV è la fonte corrente.

Collegamento di diffusori al sistema

È possibile effettuare un collegamento cablato di un massimo di dodici diffusori e subwoofer al televisore utilizzando cavi Power Link.

Prima di collegare dispositivi aggiuntivi, scollegare tutti gli impianti dalla rete elettrica.

A seconda del tipo di diffusori che si collegano al televisore, è possibile che siano necessari altri tipi di cavi o adattatori. Cavi e adattatori sono disponibili presso il rivenditore Bang & Olufsen.

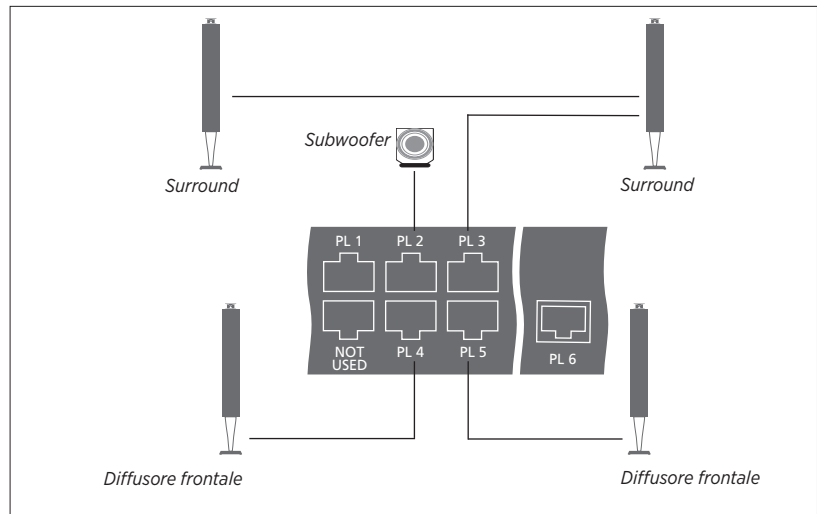

Esempio di una configurazione dei diffusori.

Collegamento dei diffusori

- > Collegare un cavo Power Link alla presa appropriata sui diffusori che si desidera collegare al sistema.*¹
- > Collegare quindi i cavi alle prese contrassegnate PL 1-6 sul sistema.
- > Collegare un cavo Power Link alle prese pertinenti su un subwoofer.
- > Collegare il cavo a una presa disponibile contrassegnata PL 1-6 sul sistema.
- > Ricollegare alla rete elettrica il televisore e i diffusori collegati.

Se si desidera collegare due diffusori a una presa PL sul sistema e non è possibile usare un unico cavo per collegare le due unità, sarà necessario utilizzare uno splitter; contattare il proprio rivenditore Bang & Olufsen per ulteriori informazioni.

¹*Ricordarsi di impostare l'interruttore del diffusore sulla posizione destra e sinistra a seconda del posizionamento del diffusore - a sinistra o a destra della posizione di ascolto.

Impostazione delle posizioni del televisore

Se il televisore Bang & Olufsen è dotato di uno stand da pavimento motorizzato opzionale, è possibile orientarlo con il telecomando.

È inoltre possibile programmare il televisore perché si imposti automaticamente sulla posizione di visione preferita quando viene acceso. Il televisore può ruotare assumendo una posizione diversa quando, per esempio, si ascolta una radio collegata o quando lo si imposta sullo standby. È inoltre possibile impostare lo stand per altre posizioni di ascolto o visione.

Pre-impostazione delle posizioni dello stand

Se il televisore Bang & Olufsen è dotato di uno stand da pavimento motorizzato, scegliere una posizione per la modalità video, una per la modalità audio e una per lo standby. È inoltre possibile preimpostare posizioni preferite dello stand, per esempio quando si è seduti in poltrona o a tavola.

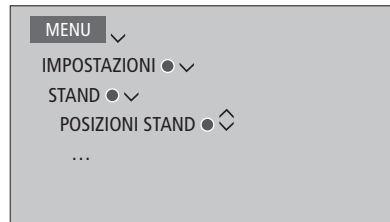

Richiamare il menu POSIZIONI STAND per memorizzare, denominare o eliminare una posizione dello stand.

*Se si desidera memorizzare la posizione dello stand corrente in un campo vuoto, premere il tasto **centrale** dopo aver selezionato il campo con la posizione. Poi sarà possibile denominare la posizione dello stand.*

Non è possibile ridenominare o eliminare le posizioni STANDBY, VIDEO e AUDIO dello stand. Non è infine possibile denominare un campo senza una posizione impostata. I campi vuoti sono indicati con <...>. In alcune lingue, è necessario selezionare un nome predefinito.

Calibrazione della rotazione motorizzata

Durante la configurazione iniziale, se è presente uno stand da pavimento motorizzato, verrà richiesto di effettuare la calibrazione delle posizioni esterne del movimento motorizzato. Per lo stand da pavimento, basta inserire la distanza dello stand dalla parete e quindi seguire le istruzioni sullo schermo. Il movimento motorizzato del televisore non sarà disponibile finché non verrà completato il processo di calibrazione. Se in seguito il televisore viene posizionato in modo diverso, per esempio in un angolo, sarà necessario ricalibrare il movimento motorizzato.

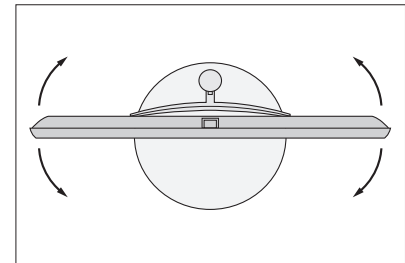

Il processo di calibrazione consente di impostare l'angolo di rotazione massimo del televisore, a sinistra e a destra.

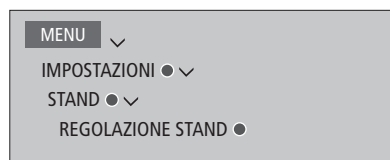

A seconda della configurazione, è possibile visualizzare un menu per le posizioni dello stand.

Installazione di un display

Quando si collega uno schermo televisivo o un proiettore al sistema, è possibile impostare lo schermo o il proiettore nel menu CONFIGURA DISPLAY, se non viene rilevato automaticamente.

Registrazione dello schermo televisivo o proiettore

La registrazione dello schermo o del proiettore collegati al sistema consente di azionarli mediante il BeoRemote One.

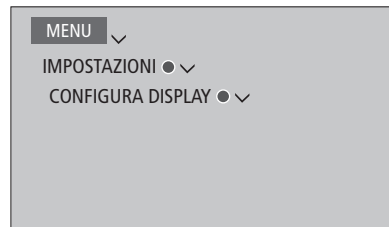

Se lo schermo viene rilevato automaticamente, il menu CONFIGURA DISPLAY visualizza il nome dello schermo. Se lo schermo o il proiettore non sono rilevati automaticamente, è necessario selezionare il tipo di display da configurare. Utilizzare i tasti freccia sinistro e destro per scorrere l'elenco dei nomi degli schermi televisivi e proiettori. Seguire le istruzioni a schermo per configurare il display.

Come scaricare una tabella PUC

Se il nome dello schermo televisivo o del proiettore non è nell'elenco, selezionare SCARICA ALTRI. Seguire le istruzioni a schermo per scaricare una tabella PUC (Peripheral Unit Controller), se disponibile. Il televisore deve essere collegato a Internet.

Se lo schermo o il proiettore collegati non sono presenti nell'elenco di download, questo significa che attualmente non è ancora disponibile una soluzione di comando per il dispositivo in questione e quindi bisogna selezionare SCHERMO NON SUPPORTATO o PROIETTORE NON SUPPORTATO. Non sarà possibile utilizzare lo schermo o il proiettore con il BeoRemote One e i parametri dell'immagine saranno impostati su valori neutri. È possibile contattare il proprio rivenditore Bang & Olufsen per chiedere se una tabella PUC sarà resa disponibile per una fonte non supportata.

È possibile effettuare una ricerca con caratteri latini e numeri. Per i nomi di dispositivi con caratteri non latini, è possibile ricercare una parte del nome che include caratteri latini. È inoltre possibile utilizzare le funzioni di esplorazione (Sfogliare) per individuare la corretta tabella PUC.

Configurazione di apparecchi aggiuntivi

Se si collega un apparecchio video aggiuntivo al sistema, è possibile configurare l'apparecchio nel menu ELENCO FONTI premendo il tasto **rosso** quando si trova la fonte.*¹

Quando il sistema viene acceso e altri apparecchi vengono collegati alla presa HDMI IN, il sistema rileverà una fonte non configurata. Un messaggio viene visualizzato sullo schermo e sarà possibile seguire le istruzioni a schermo per configurare la fonte.

Le fonti hanno impostazioni predefinite, per esempio per l'audio e l'immagine, idonee per la maggior parte delle situazioni, ma è possibile modificare queste impostazioni, se lo si desidera. Selezionare la fonte, premere il tasto **rosso** e selezionare il menu IMPOSTAZIONI AVANZATE.*¹ Qui è inoltre possibile impostare un gruppo di diffusori da attivare quando si seleziona la fonte.

¹Se la fonte non è presente in ELENCO FONTI, non è utilizzata ed è necessario premere prima il tasto **verde** per richiamare un elenco completo delle fonti.

Dispositivi collegati

La registrazione dei dispositivi collegati al sistema consente di azionarli mediante il BeoRemote One.

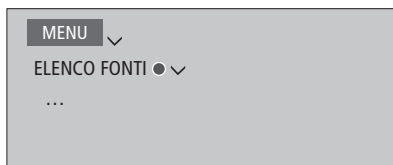

Evidenziare la fonte e premere il tasto **rosso** per impostarla.*¹ Qui è inoltre possibile denominare la fonte.*² È infine possibile impostare una fonte da attivare direttamente dallo standby con il tasto TV o MUSIC sul BeoRemote One. È ora possibile utilizzare la fonte.

²* Per informazioni sulla denominazione delle fonti sul display del BeoRemote One, vedere la guida del BeoRemote One.

Scaricamento o rimozione delle tabelle PUC

Con una connessione a Internet, è possibile scaricare le tabelle PUC (Peripheral Unit Controller) che consentono di comandare apparecchiature collegate, per esempio un set-top box, con il telecomando BeoRemote One.

Le tabelle PUC sono anche disponibili per numerosi prodotti di altra marca, come proiettori, lettori DVD, set-top box e console di gioco. L'elenco delle tabelle PUC viene aggiornato e ampliato regolarmente sul web.

Come scaricare una tabella PUC

Durante la procedura di configurazione, viene chiesto se si desidera controllare i dispositivi collegati con il BeoRemote One. Seguire le istruzioni a schermo per scaricare una tabella PUC (Peripheral Unit Controller), se disponibile. Il televisore deve essere collegato a Internet.

Se il dispositivo collegato non è presente nell'elenco dei download, questo significa che attualmente non è ancora disponibile una soluzione di controllo per il dispositivo in questione e bisogna selezionare FONTE NON SUPPORTATA. Non sarà possibile comandare il dispositivo con il BeoRemote One. È possibile contattare il proprio rivenditore Bang & Olufsen per chiedere se una tabella PUC sarà resa disponibile per una fonte non supportata.

Continua...

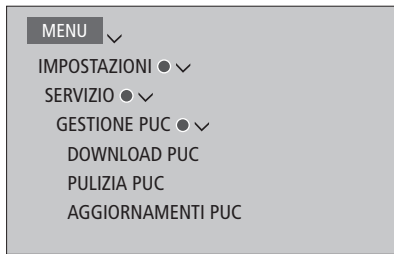

È possibile effettuare una ricerca con caratteri latini e numeri. Per i nomi di dispositivi con caratteri non latini, è possibile ricercare una parte del nome che include caratteri latini. È inoltre possibile utilizzare le funzioni di esplorazione (Sfoglia) per individuare la corretta tabella PUC.

È possibile scaricare le tabelle PUC in qualsiasi momento.

Per ulteriori informazioni sulle tabelle PUC, contattare il proprio rivenditore Bang & Olufsen.

Aggiornamento del software per le tabelle PUC

Nel menu AGGIORNAMENTI PUC, è possibile selezionare una tabella PUC e premere il tasto **centrale** per aggiornare il software della tabella, se nuovo software è disponibile. Premere il tasto **verde** per controllare la presenza di eventuali aggiornamenti, il tasto **rosso** per visualizzare i dettagli di una tabella e il tasto **giallo** per visualizzare la cronologia di una tabella.

Deconfigurazione di una fonte

Se una fonte è stata collegata a una presa specifica del sistema e configurata, se si scollega tale fonte permanentemente, è necessario reimpostare la fonte. Evidenziare la fonte nel menu ELENCO FONTI, premere il tasto **rosso** e selezionare REIMPOSTA SU VALORI PREDEFINITI. Se si seleziona SÌ, la fonte non sarà più configurata per questa presa. Quando si collega una nuova fonte alla presa, verrà chiesto di configurare la fonte.

È inoltre possibile selezionare REIMPOSTA SU VALORI PREDEFINITI nel menu IMPOSTAZIONI AVANZATE per effettuare una reimpostazione sui valori predefiniti solo in questo menu.

Rimozione di una tabella PUC

Per rimuovere tabelle scaricate e non utilizzate, richiamare il menu PULIZIA PUC. Notare che, prima di poter rimuovere la tabella, è necessario annullare la configurazione del prodotto collegato appartenente alla tabella PUC.

Uso del televisore

Visione di canali analogici e terrestri, via cavo e satellitari digitali, in base alle opzioni di sintonizzazione. Creazione di gruppi di canali e orientamento del televisore.

Per accedere alla modalità RADIO, le emittenti radio devono essere prima sintonizzate. [Vedere pagina 34.](#)

Per informazioni sulla Guida programmi e informazioni generali, [vedere pagina 29.](#)

Per richiamare rapidamente una fonte preferita, è possibile salvare la fonte come uno dei tasti **MyButtons** sul BeoRemote One. Per ulteriori informazioni, [vedere pagina 44.](#)

Selezione di una fonte...

Consente di richiamare e selezionare la fonte del televisore sul display del BeoRemote One



Consente di richiamare il menu principale



Consente di selezionare ELENCO FONTI

Consente di selezionare la fonte del televisore*1



Selezione di un canale...

Premere per selezionare un canale



Consente di selezionare il canale precedente*2



Richiamo e utilizzo del menu a sovrapposizione...

Consente di richiamare il menu principale



Consente di attivare una funzione*3

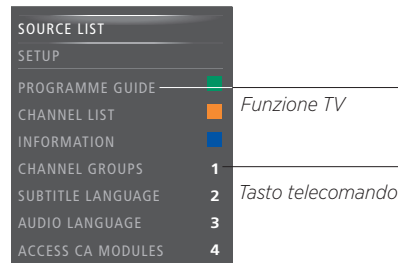

Esempio di menu a sovrapposizione.

*1 È possibile impostare il sintonizzatore per attivarlo direttamente con il tasto TV del BeoRemote One dallo standby. Evidenziare SINTONIZZATORE TV in ELENCO FONTI, premere il tasto **rosso**, evidenziare DA STANDBY e premere < o > per richiamare TV; premere quindi il tasto **centrale**. Se la fonte non si trova nel menu ELENCO FONTI, è necessario premere il tasto **verde** per aggiungerla.

*2 Questo è possibile solo se Testo digitale/HbbTV è disabilitato.

*3 Se Testo digitale/HbbTV è disabilitato, è inoltre possibile attivare le funzioni colorate senza premere prima MENU.

Rotazione del televisore montato su uno stand da pavimento...

Premere per richiamare **STAND** sul display del BeoRemote One



Per ruotare il televisore tramite la colonna dello stand



Per selezionare una posizione di rotazione del televisore

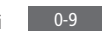

Per usare la funzione dello stand da pavimento motorizzato, è necessario prima calibrare lo stand. Possibile solo con uno schermo e uno stand Bang & Olufsen. Per preimpostare le posizioni di rotazione del televisore, [vedere pagina 23](#).

Utilizzo del televideo...

Se supportato dal fornitore di programma, è possibile richiamare il televideo per il canale selezionato.

Premere diverse volte per cambiare modalità schermo



Per scorrere le pagine



Per spostarsi su PAGINA e scorrere le pagine



Per immettere il numero di una pagina

Premere brevemente per andare alla pagina precedente o premere e tenere premuto per lasciare il televideo



Informazioni sui programmi

È possibile richiamare le informazioni sul programma corrente o richiamare la Guida dei programmi. È inoltre possibile cambiare la lingua dell'audio e dei sottotitoli o richiamare informazioni interattive tramite HbbTV.

Un display con le informazioni viene visualizzato brevemente sullo schermo ogni qualvolta si cambia canale o emittente. È inoltre possibile richiamare un display manualmente premendo **INFO** per visualizzare le informazioni sul programma.

HbbTV potrebbe non essere disponibile su tutti i mercati.

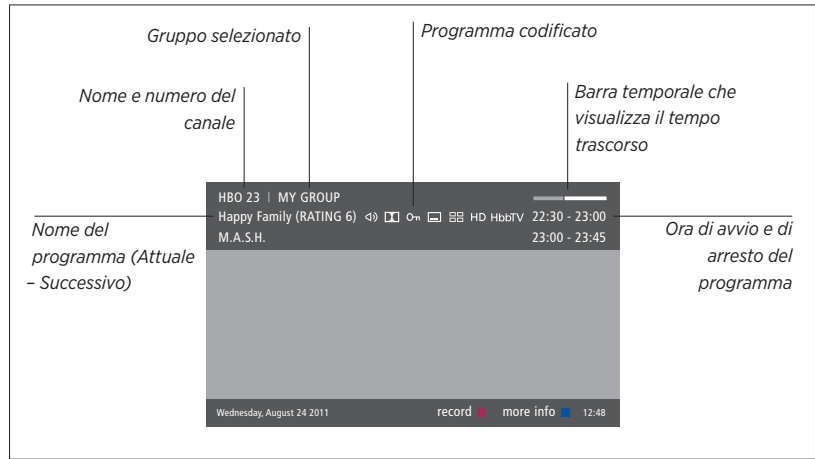

Per visualizzare ulteriori informazioni sul programma, premere **INFO** mentre il display del televisore è visualizzato. Utilizzare **<**, **>**, **^** e **v** per scorrere avanti e indietro nel tempo e i canali e il tasto **centrale** per selezionare il canale corrente. Premere **BACK** per devisualizzare le informazioni sul programma.

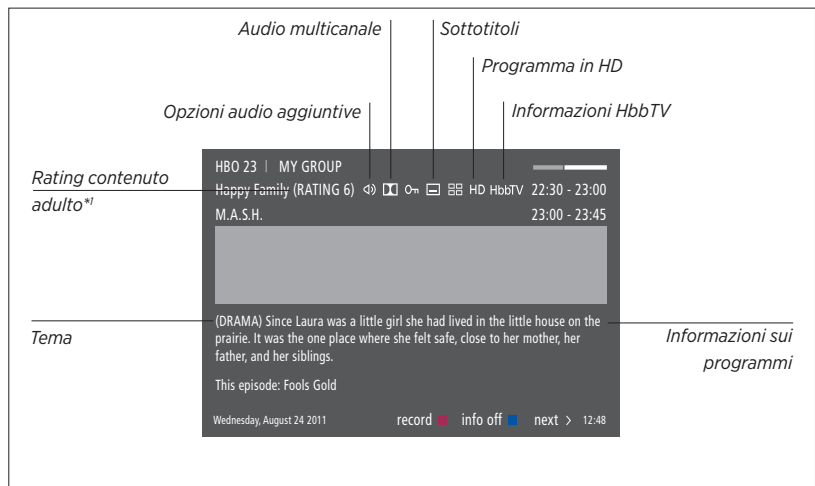

In modalità visualizzazione estesa, se le informazioni superano la lunghezza della pagina, è possibile scorrere la pagina verso il basso premendo **v**.

Opzioni aggiuntive per i sottotitoli e l'audio vengono visualizzate in alto sotto forma di icone. Nota: non tutti i canali offrono questo servizio.

¹*Il rating del contenuto adulto è visibile solo se fornito dall'emittente.

Guida dei programmi

È possibile richiamare una Guida dei programmi contenente informazioni sul programma corrente e su quelli successivi per tutti i canali e le emittenti disponibili. Con la Guida è inoltre possibile passare a un altro canale o emittente. Non è possibile richiamare una Guida dei programmi per i canali e le emittenti analogici.

Premere **GUIDE** per richiamare la Guida dei programmi.

Notare che l'audio può essere disattivato quando la Guida dei programmi viene aggiornata.

La lingua della Guida dei programmi sarà la lingua per i menu selezionata, se disponibile. In caso contrario, sarà la lingua disponibile tramite il segnale TV.

Dalla Guida dei programmi...

Premere per richiamare le informazioni sul programma specifico ●

Premere due volte per selezionare un programma evidenziato ●

Premere senza rilasciare per rimuovere le informazioni dallo schermo **BACK**

Premere per tornare alla Guida programmi - Panoramica ●

Dalle informazioni su un programma specifico...



Premere per selezionare un canale ●

Premere per tornare al livello precedente **BACK**

Premere senza rilasciare per rimuovere le informazioni dallo schermo **BACK**

*Se si preme il tasto **giallo** con un canale evidenziato nella Guida dei programmi, si potrà selezionare un altro gruppo.*

Opzioni sottotitoli e audio

Le icone  e  indicano che sono disponibili ulteriori opzioni sia per l'audio che per i sottotitoli.

Uso quando nessun menu è visualizzato sullo schermo...

Premere per richiamare il menu LINGUA SOTTOTITOLI, oppure...

MENU
2

...premere per richiamare il menu LINGUA AUDIO

MENU
3

Inoltre, le opzioni audio possono avere l'estensione AC3 o AAC, ad esempio, Italiano AC3, che indica diversi sistemi audio.

AUDIO SINISTRO e AUDIO DESTRO consentono di dirigere l'audio sinistro e destro ai diffusori centrali.

Utilizzo di canali, gruppi ed elenchi

È possibile creare, modificare e utilizzare gruppi di canali ed emittenti per agevolare il reperimento dei canali televisivi e delle emittenti radio preferiti.

Se la sintonizzazione automatica non ha comportato la memorizzazione dei canali e delle emittenti nell'ordine preferito, è possibile riorganizzare l'ordine in cui sono visualizzati in un elenco di canali o emittenti. È inoltre possibile rimuovere o eliminare canali ed emittenti indesiderati o ripristinare i canali e le emittenti eliminati.

Se il provider del servizio supporta canali pay per view, è inoltre possibile ordinare programmi.

In modalità Radio, la parola CANALI nei menu è sostituita dalla parola EMITTENTI. Se si desidera modificare gruppi di emittenti radio, è necessario selezionare una fonte radio e quindi la voce MODIFICA GRUPPI RADIO.

Utilizzo e modifica di gruppi di canali

Nel menu PREFERITI, è possibile creare fino a 22 gruppi di canali per reperire rapidamente i propri canali preferiti senza dover scorrere tutti i canali sintonizzati. Ad esempio, è possibile definire un gruppo per ogni membro della famiglia. È inoltre possibile assegnare un nome ai gruppi di canali ed emittenti creati ed eliminare i gruppi indesiderati. È possibile eliminare i canali e le emittenti da un gruppo.

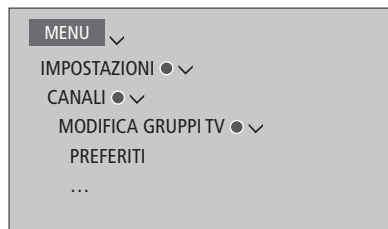



Nel gruppo dei preferiti, è infine possibile spostare un canale in una posizione diversa nell'elenco. Vedere il menu a schermo per le istruzioni.

Per denominare e creare un gruppo di preferiti...

Accedere al menu PREFERITI

Evidenziare un gruppo denominato o senza nome 

Premere per denominare/ridenominare il gruppo, per esempio, "Sport", e seguire le istruzioni a schermo 

Premere per memorizzare il nome 

Selezionare il gruppo denominato 

Premere per aggiungere canali 

Selezionare un gruppo da cui copiare, per esempio "News" 

Premere per selezionare un canale 

Premere per scorrere l'elenco 

Premere quando si sono aggiunti tutti i canali 

Premere per memorizzare le impostazioni 

Gruppi di canali ed emittenti

Selezione di un gruppo di canali. I gruppi di canali sono gruppi creati dall'utente o un elenco di canali. Gli elenchi dei canali sono trasmessi da alcune emittenti. Hanno lo stesso aspetto e funzionamento dei Gruppi e possono essere richiamati e visualizzati proprio come i Gruppi.

Come richiamare una panoramica di gruppi di canali...

Premere per richiamare una panoramica dei gruppi di canali



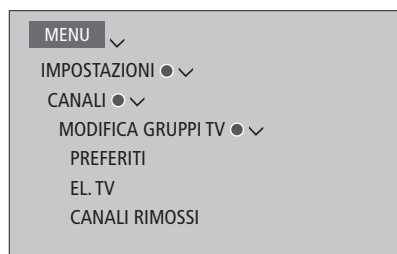



Elenchi di canali ed emittenti

Come richiamare un elenco di canali e selezionare un canale.

Premere per selezionare un gruppo di canali 

Premere per scorrere i canali nel gruppo, oppure... 

... premere per richiamare il canale del gruppo corrispondente al numero selezionato 

Modifica dei canali

È possibile rimuovere canali o emittenti sintonizzati dall'elenco dei canali o ripristinare nell'elenco canali rimossi. Solo canali analogici possono essere ridenominati. Questa funzione non è disponibile in tutti i paesi.

Nel menu EL. TV, è possibile rimuovere un canale dall'elenco dei canali. I canali rimossi possono essere ripristinati nel menu CANALI ELIMINATI.

Se si desidera modificare emittenti radio, è necessario selezionare una fonte radio e quindi la voce MODIFICA GRUPPI RADIO.

*Quando si effettuano modifiche nel menu EL. TV o si aggiungono canali a un gruppo di preferiti, è possibile premere il tasto **verde** per passare dall'organizzazione dei canali in ordine alfabetico a quello numerico, e viceversa.*

I canali rimossi dall'elenco dei canali non sono nuovamente visualizzati quando si effettua una ricerca di nuovi canali, ma sono memorizzati nell'elenco CANALI ELIMINATI.

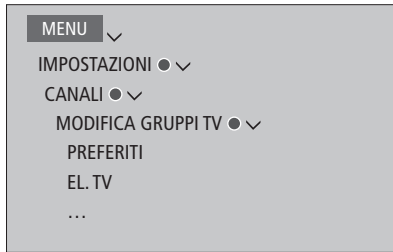

Visualizzazione delle informazioni sul canale

Nel menu EL. TV, è possibile evidenziare un canale e premere il tasto **rosso** per visualizzare le informazioni sul canale. BLOCCO GENITORI è disponibile solo se CONTROLLO ACCESSO è stato attivato nel menu IMPOSTAZIONI; [vedere pagina 61](#). I canali dotati di blocco genitori saranno saltati quando si scorrono i canali.

*Se il canale evidenziato è un canale analogico, è possibile ridenominare il canale tramite il tasto **verde** e <, >, ^ e v. In alcune lingue, non è possibile ridenominare i canali.*

*Nel menu EL. TV, è possibile premere il tasto **verde** per passare dall'organizzazione dei canali in ordine alfabetico a quello numerico, e viceversa.*

Se si desidera visualizzare informazioni su emittenti radio o creare gruppi di emittenti, è necessario selezionare una fonte radio e quindi la voce MODIFICA GRUPPI RADIO.

Visione di canali pay per view

È possibile guardare canali pay per view se sono supportati dal provider del servizio; un abbonamento a questo servizio è tuttavia necessario. La Guida programmi contiene informazioni sui canali e i programmi. Utilizzare queste informazioni per ordinare un programma. Contattare il proprio provider per un ID utente.

Ordinazione di un programma...

Premere per selezionare un canale



Seguire le informazioni a schermo per accedere al programma. Per ulteriori informazioni, contattare il proprio provider di programmi.

Risintonizzazione dei canali

È possibile impostare il televisore in modo che ricerchi canali TV ed emittenti radio. I canali e le emittenti sono aggiornati automaticamente, ma è anche possibile aggiornarli manualmente.

A seconda del provider, alcune impostazioni sono effettuate automaticamente.

Aggiornamento dei canali

È possibile aggiornare i canali sintonizzati se, per esempio, sono stati spostati dall'emittente.

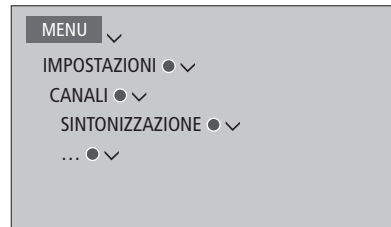

Se sono stati sintonizzati i canali terrestri e più di un network è disponibile, è necessario selezionare il network che si desidera utilizzare.

Le voci di menu CAVO, TERRESTRE, SATELLITE e ANALOGICO sono disponibili solo se sono state attivate in INGRESSI, nel menu CANALI. Se solo un ingresso è stato attivato, il menu SINTONIZZAZIONE viene saltato e il menu di configurazione per l'ingresso viene direttamente visualizzato.

Notare che quando si immette un provider di programmi o una modalità di ricerca diversi per un ingresso, tutti gli elenchi e i gruppi sono eliminati.

Modifica delle impostazioni d'ingresso dei canali

Come cambiare l'ingresso attivando o disattivando gli ingressi via cavo, terrestre, satellitare e analogico, l'antenna attiva e la compensazione della lunghezza della linea.

È possibile reinstallare tutti i canali TV mediante la funzione di sintonizzazione automatica di tutti i canali del televisore.

Se si passa a un network diverso, i canali negli elenchi potrebbero cambiare. Possibile solo se diversi network sono disponibili quando si sintonizzano i canali terrestri.



Per modificare l'ingresso di un canale, richiamare il menu INGRESSI.

Per reinstallare un canale, richiamare il menu REINSTALLA CANALI.

Per selezionare un network, richiamare il menu NETWORK PREFERITO.

NOTA: reinstallando tutti i canali TV, tutte le impostazioni di canale effettuate andranno perse!

Per ulteriori informazioni sul codice di accesso, vedere pagina 61.

Se si disattiva un ingresso, tutti i canali e la configurazione per questo ingresso vengono eliminati.

Il menu NETWORK PREFERITO può essere visualizzato quando si sintonizzano i canali terrestri.

Configurazione dei diffusori – audio surround

Per avere un impianto audio surround completo è possibile collegare al televisore diffusori BeoLab e subwoofer BeoLab. La riproduzione audio è ottimale nell'area compresa tra i diffusori.

È inoltre possibile creare gruppi di diffusori per personalizzare la configurazione dei diffusori per posizioni di ascolto diverse da quella frontale, per esempio seduti al tavolo da pranzo o in poltrona.

Questa guida descrive come effettuare le impostazioni dei diffusori di base. Per impostazioni e regolazioni dell'audio avanzate, vedere la Technical Sound Guide (guida audio tecnica) su www.bang-olufsen.com/guides.

Per informazioni sull'uso quotidiano dei gruppi di diffusori, [vedere pagina 39](#).

Configurazione dei diffusori

Quando si configurano i diffusori cablati, è necessario selezionare i diffusori collegati a ogni presa Power Link nel menu COLLEGAMENTI DIFFUSORI.

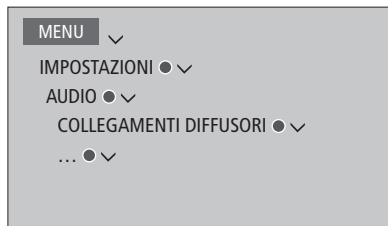

Importante! Se si seleziona LINEA nell'elenco COLLEGAMENTI DIFFUSORI, il volume sarà molto alto e non sarà possibile regolarlo con il telecomando BeoRemote One. È necessario utilizzare il telecomando del prodotto. LINEA è utilizzato, per esempio, per amplificatori di altra marca.

Continua...

Ripristino delle impostazioni audio

Se è necessario ripristinare le impostazioni audio ai valori predefiniti, per esempio se si cambia la configurazione dell'audio, è possibile farlo nel menu AUDIO. Il ripristino ai valori predefiniti cancellerà le impostazioni del tipo di diffusori e del gruppo di diffusori.

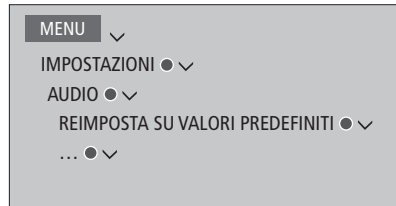

Se si seleziona REIMPOSTA SU VALORI PREDEFINITI, verrà chiesto di confermare l'operazione e la procedura di configurazione iniziale delle impostazioni audio sarà avviata.

Creazione di gruppi di diffusori

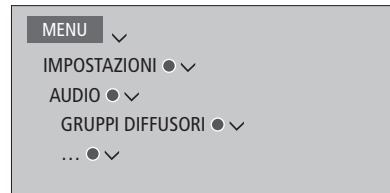

È possibile creare diversi gruppi di diffusori per diverse posizioni di ascolto o combinazioni di diffusori. Per ogni gruppo, è necessario assegnare ruoli ai diffusori, impostare la distanza tra i diffusori e la propria posizione di ascolto e calibrare il livello del diffusore. È possibile impostare le distanze e i livelli dei diffusori per ogni gruppo di diffusori manualmente tramite il menu GRUPPI DIFFUSORI o automaticamente tramite una procedura di configurazione guidata.*1

È inoltre possibile denominare i gruppi dei diffusori o eliminare i gruppi indesiderati. Il gruppo dei diffusori TV, dotato di nome predefinito, può essere configurato per quando si guarda la TV.

Assegnare un ruolo ai diffusori collegati consente di specificarne la funzione in un impianto audio surround e di impostare il numero dei diffusori utilizzati.

**1 È possibile impostare le distanze e i livelli dei diffusori tramite una procedura di configurazione guidata se si accede al gruppo dei diffusori nel menu GRUPPI DIFFUSORI e si seleziona PROCED. GUIDATA CONFIG. Seguire le istruzioni a schermo.*

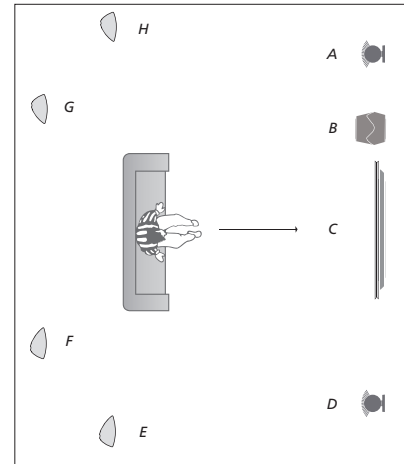

Esempio di posizione di ascolto

- | | |
|--------------|---------------------|
| Diffusore A: | Frontale sinistro |
| Diffusore B: | Subwoofer |
| Diffusore C: | Centrale |
| Diffusore D: | Frontale destro |
| Diffusore E: | Surround destro |
| Diffusore F: | Posteriore destro |
| Diffusore G: | Posteriore sinistro |
| Diffusore H: | Surround sinistro |

Premere il tasto rosso per attivare il gruppo di diffusori se TV o un gruppo esistente sono stati evidenziati.

Non è possibile ridenominare o eliminare il gruppo di diffusori TV. [Per informazioni sull'uso quotidiano di gruppi di diffusori, vedere pagina 39.](#)

Per effettuare impostazioni avanzate per la configurazione dei gruppi di diffusori, vedere la guida audio tecnica su www.bang-olufsen.com/guides.

È necessario selezionare i diffusori surround prima di selezionare quelli posteriori.

Continua...

Configurazione delle modalità audio

Il televisore dispone di numerose modalità audio ottimizzate per diversi tipi di programmi e fonti. È possibile tuttavia modificarle in base alle proprie preferenze. Le modalità audio hanno nomi predefiniti. Per esempio, è possibile selezionare FILM quando si guarda un DVD o un disco Blu-ray, o GIOCO per ottimizzare l'audio quando si utilizza una console per videogiochi. La modalità audio PERSONALIZZATA può essere impostata se si desidera definire un nuovo tipo di utilizzo e impostazione. È l'unica modalità che è possibile ridenominare. La modalità audio ADATTIVA non è una modalità audio vera e propria ma si adatta alla fonte scelta o al contenuto selezionando una delle altre modalità audio disponibili.

Per ulteriori informazioni o per effettuare impostazioni avanzate per le modalità audio, vedere la guida audio tecnica su www.bang-olufsen.com/guides.



Se si desidera ripristinare una modalità audio sui valori predefiniti, è necessario selezionare REIMPOSTA SU VALORI PREDEFINITI nel menu delle impostazioni della modalità audio e confermare che si desidera ripristinare i valori.

È possibile richiamare un elenco di modalità audio sullo schermo del televisore tramite la voce AUDIO in LIST del BeoRemote One e premendo il tasto centrale. Da qui, è possibile selezionare una modalità audio con i tasti numerici. [Vedere pagina 39 per informazioni sull'uso quotidiano delle modalità audio.](#)

Utilizzo quotidiano delle modalità audio e dei gruppi di diffusori

Ogni volta che si attiva una delle fonti, il televisore seleziona automaticamente la modalità audio più appropriata per la fonte che si sta utilizzando. Una modalità audio diversa può essere tuttavia selezionata in qualsiasi momento.

Inoltre, quando si accende il televisore, il gruppo diffusori TV viene selezionato automaticamente. Tuttavia, è sempre possibile selezionare un altro gruppo di diffusori attivati se si desidera ascoltare la musica senza dover stare seduti davanti al televisore, ad esempio, quando ci si siede a tavola o in una poltrona.

È possibile regolare le impostazioni delle modalità audio e configurare gruppi di diffusori. Per informazioni sull'impostazione delle modalità audio e la creazione di gruppi di diffusori, [vedere le pagine 36-38](#).

Selezione di una modalità audio

È possibile selezionare la modalità audio più appropriata in base alla fonte che si sta utilizzando.

Per selezionare una modalità audio...

Premere per richiamare AUDIO sul display del BeoRemote One

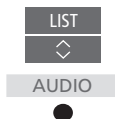

Premere per selezionare la modalità audio desiderata



Scorrimento delle modalità



Premere per rimuovere AUDIO dal display



Selezione di un gruppo di diffusori

Selezionare il gruppo di diffusori più idoneo per la posizione di ascolto.

Per selezionare un gruppo di diffusori...

Premere per richiamare DIFFUSORE sul display del BeoRemote One



Premere per selezionare il gruppo di diffusori desiderato. I diffusori selezionati vengono attivati automaticamente



Scorrimento dei gruppi



Premere per rimuovere DIFFUSORE dal display



Quando si configura una fonte, è possibile impostare una modalità audio e un gruppo di diffusori che vengano selezionati automaticamente ogni volta che si attiva la fonte. Le impostazioni sono effettuate nel menu IMPOSTAZIONI AVANZATE, visualizzabile evidenziando una fonte e premendo il tasto rosso nel menu ELENCO FONTI. Se la fonte non si trova nel menu ELENCO FONTI, è necessario premere il tasto verde per aggiungerla.

Regolazione delle impostazioni di audio e immagini

Le impostazioni di audio e immagini sono programmate in fabbrica su valori neutri che soddisfano la maggior parte delle condizioni di visione e di ascolto dei programmi. È possibile tuttavia modificarle in base alle necessità.

Regolazione di impostazioni audio come volume, bassi e alti e abilitazione della modalità eco. Le impostazioni dell'immagine includono, per esempio, il contrasto, la luminosità, il colore e la distanza di visione.

Le impostazioni di audio e immagine possono essere modificate in modo temporaneo, ovvero fino allo spegnimento del televisore, oppure in modo permanente.

È possibile attivare diverse modalità d'immagine, per esempio la modalità gioco, se si collega una console per videogiochi al televisore.

Per ulteriori informazioni su come modificare il formato dell'immagine, [vedere pagina 42](#).

Alcune funzioni dell'immagine sono disponibili per gli schermi e proiettori non Bang & Olufsen.

Regolazione dell'audio

È possibile regolare le impostazioni dell'audio tramite il menu AUDIO. Le impostazioni temporanee vengono annullate allo spegnimento del televisore.

Se si sceglie di attivare la modalità eco, tutti i diffusori in un gruppo di diffusori che non ricevono un segnale si spengono per risparmiare energia.

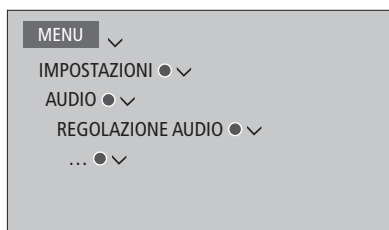

Nel menu DESCRIZIONE AUDIO, è possibile impostare il televisore in modo che descriva le attività sullo schermo del televisore tramite un feedback acustico. Ricordarsi di abilitare il campo di menu NON VEDENTI nel menu LINGUE in IMPOSTAZIONI REGIONE.

Nel menu RITARDO AUDIO, è possibile impostare un ritardo audio per uno schermo televisivo o un proiettore collegati non identificati automaticamente dal sistema, per assicurarsi che immagine e audio siano in sincronia.

Regolazione dell'immagine

È possibile regolare le impostazioni dell'immagine mediante il menu IMMAGINE. Le impostazioni temporanee vengono annullate allo spegnimento del televisore.

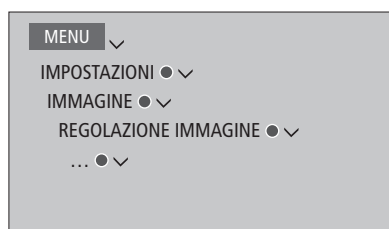

Nel menu REGOLAZIONE IMMAGINE, è possibile richiamare il menu IMPOSTAZIONI AVANZATE per effettuare diverse impostazioni per la fonte selezionata. Per esempio, è possibile modificare le impostazioni dell'immagine. Premere il tasto INFO per richiamare il menu dei testi descrittivi.

Per rimuovere temporaneamente l'immagine dallo schermo, premere LIST e quindi ^ o v per richiamare NO IMM. sul display del BeoRemote One; premere il tasto centrale. Per ripristinare l'immagine, premere TV.

Modalità immagini

È possibile attivare diverse modalità di immagine da utilizzare per i diversi tipi di programmi. Se, per esempio, si collega una console per videogiochi o si gioca a un gioco per PC utilizzando il televisore come monitor, è possibile attivare la modalità GIOCO, la quale minimizza il ritardo causato dall'elaborazione del segnale. Altre modalità d'immagine disponibili sono FILM, MONITOR e ADATTIVA. Quando si seleziona una modalità immagine per una fonte tramite il menu IMMAGINE, questa viene salvata solo fino allo spegnimento del televisore o fino a quando non si seleziona una fonte diversa.

Quando si configura una fonte, è possibile impostare una modalità d'immagine che venga selezionata automaticamente ogni volta che si attiva la fonte. Le impostazioni sono effettuate nel menu IMPOSTAZIONI AVANZATE, visualizzabile evidenziando la fonte desiderata e premendo il tasto **rosso** nel menu ELENCO FONTI. [Per ulteriori informazioni sulla configurazione di apparecchiature aggiuntive, vedere pagina 25.](#)

Per attivare le modalità immagine direttamente...

Premere per richiamare IMMAGINE sul display del BeoRemote One

Premere per selezionare una modalità immagine

Scorrimento delle modalità

Premere per rimuovere IMMAGINE dal display



Per selezionare le modalità d'immagine tramite il menu del televisore...

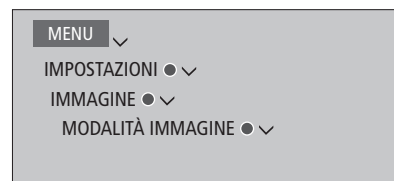

Nel menu MODALITÀ IMMAGINE, selezionare una modalità immagine in base alla propria postazione di visione.

Formato immagine

Nel menu ELENCO FONTI, è possibile premere, per ciascuna fonte, il tasto **rosso** per impostare un formato immagine da utilizzare ogni volta che si attiva la fonte in questione. È inoltre possibile selezionare temporaneamente un formato di immagine diverso.

[Per ulteriori informazioni sulla configurazione di apparecchiature aggiuntive, vedere pagina 25.](#)

Per attivare i formati immagine direttamente...

Premere per richiamare
FORMATO sul display del
BeoRemote One



Premere per selezionare un
formato



Per scorrere i formati



Per spostare l'immagine, se
possibile



Premere per rimuovere
FORMATO dal display



Calibrazione dei colori dello schermo

Se dotato della funzione "Gestione automatica colore", lo schermo compenserà automaticamente le variazioni di colore sullo schermo ogni 150 ore di utilizzo circa, assicurando colori sempre perfetti. È possibile attivare la funzione di calibrazione manualmente; tuttavia, consigliamo una calibrazione automatica.

Non spegnere il televisore o scollegarlo dalla rete elettrica durante la calibrazione.

Calibrazione automatica

Quando si preme il pulsante dello standby per spegnere il televisore dopo circa 100 ore d'uso dall'ultima calibrazione, un processo di calibrazione ha inizio e si attiva un "braccio sensore", che fuoriesce dalla cornice del televisore. Al termine della calibrazione, il televisore si spegne automaticamente.

Calibrazione manuale

La funzione "Gestione automatica colore" è disponibile nel menu quando il televisore è in modalità "televisore" ed è acceso da più di due minuti.

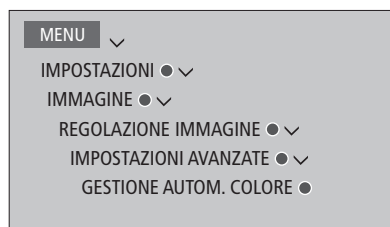

Se il braccio sensore non si attiva correttamente, la calibrazione non viene effettuata e il braccio si disattiva, ritraendosi. Se la calibrazione viene avviata automaticamente, il televisore proverà a effettuare la calibrazione allo spegnimento successivo. Contattare il rivenditore Bang & Olufsen se il problema persiste.

Tutto il testo viene rimosso dal menu, il braccio sensore si attiva e il processo di calibrazione ha inizio. I campi sullo schermo cambiano di colore. Al termine della calibrazione, la barra scompare, il braccio sensore si disattiva e il televisore si commuta sull'ultima fonte selezionata. Il messaggio CALIBRAZIONE COMPLETATA viene visualizzato per alcuni secondi.

Personalizzazione dell'esperienza televisiva

È possibile salvare una "istantanea" delle impostazioni di visualizzazione corrente e quindi personalizzare l'esperienza televisiva ripristinandola velocemente al tocco di un solo pulsante. Questo profilo personalizzato include la posizione dello stand, la fonte selezionata e le impostazioni selezionate per il gruppo di diffusori, la regolazione di audio e immagine e la modalità audio e immagine.

Per le fonti interne, per esempio un sintonizzatore integrato, l'elemento in riproduzione, come un canale, può essere anche salvato.

Notare che l'uso di **MyButtons** è solo possibile con il BeoRemote One.

Salvataggio del profilo personalizzato

È possibile salvare fino a un massimo di tre profili, attivabili tramite tre tasti del telecomando dedicati. Il televisore deve essere acceso e una fonte deve essere selezionata.

Per salvare il profilo personalizzato...

Premere senza rilasciare uno dei **MyButtons** per salvare la visualizzazione corrente



Se si abbina il profilo a un tasto già usato per un altro profilo, il profilo esistente verrà sostituito con quello nuovo.

Utilizzo del profilo personalizzato

Utilizzo di un profilo quando si guarda un programma televisivo.

Per usare un profilo...

Premere il tasto abbinato al profilo desiderato



Quando si ripristina un profilo salvato, le impostazioni sono temporanee e rimarranno tali fino a quando non si regolano le impostazioni, si seleziona un'altra fonte o si imposta il televisore sullo standby.

Se un elemento da riprodurre salvato nel profilo non è più disponibile, il profilo sarà ripristinato, ma l'elemento riprodotto utilizzerà le normali impostazioni della fonte. Per esempio, se un canale salvato nel profilo ripristinato non è più disponibile, l'ultimo canale visualizzato verrà riprodotto quando la fonte televisione viene selezionata.

Se si cerca di utilizzare un profilo con un tasto privo di profilo, la funzione PERSONALIZZAZIONE viene visualizzata nel menu INFORMAZIONI UTILI.

Home cinema

Se si dispone dello switch Atlona opzionale e si collega un proiettore e diversi diffusori al sistema, si avrà una configurazione Home Cinema con la possibilità di utilizzare due display.

Se si collega un sistema di automazione domestico al televisore, sarà possibile controllare diversi elementi esterni, come le luci e le tende della stanza. Per ulteriori informazioni sui sistemi di automazione domestici, [vedere pagina 17](#).

Il televisore sarà sempre il display principale e il proiettore il display secondario.

Modalità Home cinema

Se si collegano un televisore e un proiettore al sistema BeoSystem 4 a doppio schermo, è possibile utilizzare il telecomando per spostare l'immagine dallo schermo televisivo allo schermo del proiettore, e viceversa.

Azionamento di Home cinema...

Premere per richiamare CINEMA ON sul display del BeoRemote One e passare alla modalità Home Cinema



CINEMA ON

Premere per passare dalla modalità TV normale

CINEMA OFF

Per richiamare CINEMA ON e CINEMA OFF sul display del BeoRemote One, è necessario prima aggiungerli a LIST. Per informazioni su come aggiungere funzioni, vedere la guida del BeoRemote One.

**Se è stato collegato un proiettore, è necessario spegnere il sistema dopo la prima configurazione e quindi riavviarlo perché le impostazioni diventino attive.*

*Sul Beo4, premere **FORMAT + 0** per passare dalla modalità TV alla modalità Home Cinema, e viceversa.*

Configurazione di diffusori

È possibile selezionare quali diffusori utilizzare in modalità TV e in modalità Home Cinema.

Le impostazioni effettuate per il gruppo di diffusori TV sono copiate automaticamente al gruppo di diffusori Home Cinema quando si seleziona Home Cinema per la prima volta. È possibile tuttavia configurare un gruppo di diffusori dedicato per la visione di film.

Per creare gruppi di diffusori, [vedere pagina 37](#).

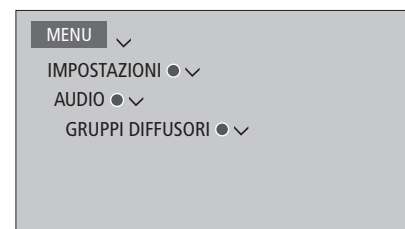

Impostazioni dei prodotti non Bang & Olufsen

Se lo schermo del televisore e il proiettore non Bang & Olufsen collegati sono supportati da Bang & Olufsen, è possibile regolare le varie impostazioni con il proprio telecomando Bang & Olufsen.

Richiamare il menu IMPOSTAZIONI per regolare le impostazioni nel menu SCHERMO e nel menu PROIETTORE. Il contenuto dei menu dipende dagli apparecchi collegati.

Configurazione della televisione 3D

È possibile impostare le proprie preferenze per la visione della televisione 3D. È possibile selezionare l'impostazione automatica su 3D del televisore se la rilevazione automatica del segnale 3D è disponibile.

Non tutti gli schermi di televisori e proiettori supportano la tecnologia 3D.

Attivazione di 3D e regolazione delle impostazioni

È possibile selezionare se la modalità 3D debba essere attivata dal televisore automaticamente, manualmente o su richiesta quando rileva per la prima volta un segnale 3D dopo il cambiamento di una fonte o canale. L'impostazione predefinita è PROMPT.

Quando il segnale 3D è disponibile e ATTIVA 3D è impostato su AUTO, il televisore si commuta automaticamente sulla modalità 3D. Se è impostato su PROMPT, è necessario selezionare GUARDA IN 3D o GUARDA IN 2D. Se è impostato su MANUALE, è necessario accedere al menu e attivare 3D manualmente.



Per attivare 3D, richiamare il menu ATTIVA 3D e seguire le istruzioni a schermo.

Visione di programmi 3D

Con la tecnologia 3D è possibile usufruire di un'esperienza televisiva più coinvolgente, per esempio quando si guarda un film, dello sport o documentari sulla natura.

Importanti informazioni sulla salute e la sicurezza concernenti la tecnologia 3D

In alcuni casi, la visione di programmi in 3D può causare giramento di testa, nausea e cefalea. In presenza di questi sintomi, si consiglia di sospendere la visione del programma 3D, rimuovere gli occhiali 3D e riposarsi. La visione di programmi 3D per periodi prolungati può causare astenopia, o affaticamento della vista. In questi casi, si consiglia di sospendere la visione del programma 3D, rimuovere gli occhiali 3D e riposarsi. Se si utilizzano occhiali, indossare gli occhiali 3D sugli occhiali. Indossare eventuali lenti a contatto normalmente. Non utilizzare gli occhiali 3D per altri scopi. I bambini devono essere supervisionati da persone adulte quando guardano la TV 3D per assicurarsi che non soffrano dei sintomi sovramenzionati. Si sconsiglia la visione di programmi 3D a bambini di età inferiore ai 3 anni.

Se le sue fonti sono richiamate simultaneamente sullo schermo, o se il televideo è richiamato su un lato e la fonte su un altro, il televisore utilizzerà sempre la modalità 2D.

È possibile che i sottotitoli non siano sempre supportati.

Non tutti gli schermi di televisori e proiettori supportano la tecnologia 3D. Se uno schermo o un proiettore collegati all'impianto non supportano la tecnologia 3D, la voce 3D nel menu DISPLAY 3D sarà in grigio.

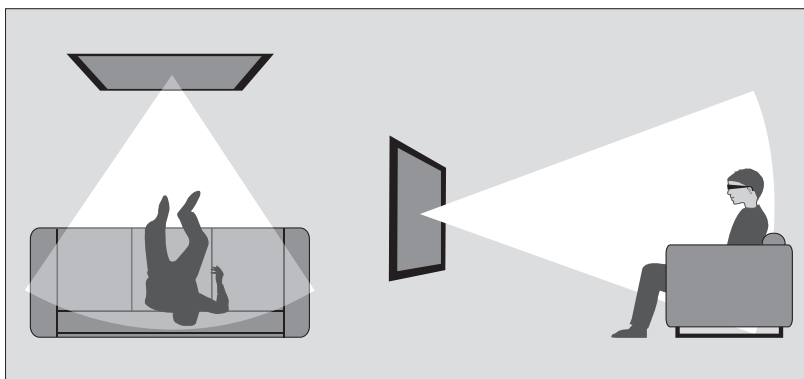

Posizionamento

Posizionarsi di fronte allo schermo, un po' più vicino rispetto a quando si guardano programmi 2D, e indossare gli occhiali 3D. La distanza raccomandata fra la posizione di visione e lo schermo dipenderà dalle dimensioni dello schermo e la risoluzione dell'immagine. Se ci si posiziona troppo a sinistra o a destra rispetto al centro dello schermo, o troppo in alto o in basso, la qualità dell'immagine tridimensionale in genere diminuisce.

Per la visione ottimale dei programmi 3D, consigliamo una stanza buia o scarsamente illuminata. Luci posizionate, per esempio, dietro allo schermo possono interferire con la qualità dell'immagine, causando effetti indesiderati. Raccomandiamo di non guardare programmi 3D alla luce diretta del sole o in ambienti particolarmente luminosi.

Attivazione della TV 3D o 2D

Per guardare film o altri programmi in 3D, è necessario attivare la funzione 3D e indossare gli occhiali 3D, disponibili presso il rivenditore. Impostare nuovamente la modalità 2D per guardare programmi TV che non sono trasmessi in 3D.

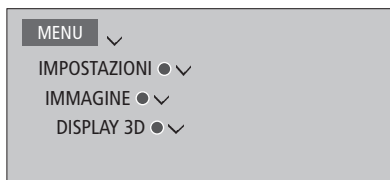

*Nel menu DISPLAY 3D, è possibile selezionare 3D o 2D e premere il tasto **centrale** per attivare la televisione 3D o 2D, oppure selezionare una modalità.*

Se il segnale 3D è disponibile, il televisore si commuta automaticamente su 3D quando si seleziona 3D e su 2D quando si seleziona 2D. Se il segnale 3D non è disponibile, viene visualizzato sullo schermo un menu per la selezione della modalità 3D o 2D. [Per informazioni sulle modalità, vedere pagina 48.](#)

*È inoltre possibile attivare la televisione 2D e 3D tramite il pulsante **LIST** se si aggiungono 2D e 3D al display del BeoRemote One. Per informazioni su come aggiungere funzioni, vedere la guida del BeoRemote One.*

Modalità 3D

Selezionare la modalità 3D corrispondente al segnale inviato dall'emittente.

3D FIANCO A FIANCO

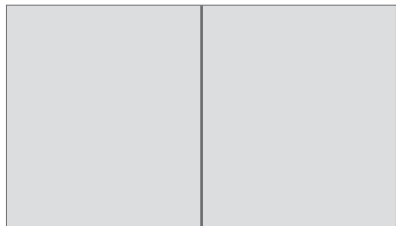

Converte il segnale 3D fianco a fianco in 3D a tutto schermo ridimensionando le due immagini orizzontalmente.

3D SOPRA/SOTTO

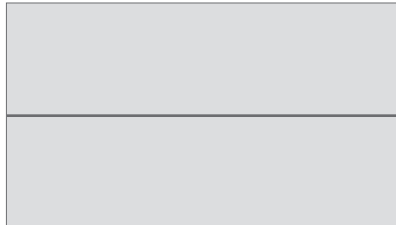

Converte il segnale 3D sopra/sotto in 3D a tutto schermo ridimensionando le due immagini verticalmente.

Modalità 2D

Selezionare la modalità 2D corrispondente al segnale inviato dall'emittente.

2D STANDARD

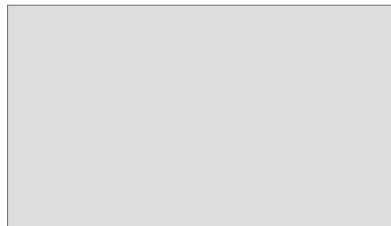

Visualizza una normale immagine 2D senza alcuna conversione

2D FIANCO A FIANCO



Converte il segnale 3D fianco a fianco in 2D a tutto schermo ridimensionando un'immagine orizzontalmente.

2D SOPRA/SOTTO



Converte il segnale 3D sopra/sotto in 2D a tutto schermo ridimensionando un'immagine verticalmente.

Se il segnale 3D non è più disponibile, il televisore si commuta automaticamente sull'ultima modalità utilizzata per la fonte corrente. Al cambiamento del canale e della fonte, il televisore si imposta su 2D STANDARD.

Visione simultanea di due fonti

Il telecomando BeoRemote One consente di accedere alla funzione DOPPIA IMMAGINE con la quale è possibile visualizzare due canali televisivi o una fonte televisiva e una fonte WebMedia o HomeMedia contemporaneamente. È inoltre possibile richiamare una fonte HDMI (per esempio, un set-top box o un lettore Blu-ray) e una fonte WebMedia o HomeMedia contemporaneamente.

Vi sono alcune limitazioni quando si utilizza la funzione DOPPIA IMMAGINE in quanto alcune combinazioni potrebbero non essere ammesse. Per esempio, non è possibile guardare due fonti HDMI o due canali codificati contemporaneamente. Quando una combinazione non valida viene selezionata, un messaggio viene visualizzato sullo schermo del televisore.

Se si guarda un programma in 3D e si attiva la funzione DOPPIA IMMAGINE, il televisore si commuterà su 2D.

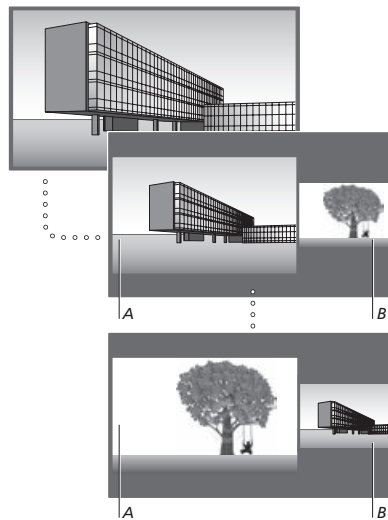

La regolazione del volume riguarda sempre l'audio dell'immagine A, mentre altre funzioni, quali la selezione dei canali, riguarda l'immagine B. La scelta di una nuova fonte annulla la visione DOPPIA IMMAGINE.

Mentre si guarda, ad esempio, un canale televisivo...

Premere per richiamare DOPPIA IMM.



Richiamare l'elenco delle fonti e selezionare la fonte, per esempio HOMEMEDIA, per visualizzarla alla destra dello schermo (B)



Premere per scambiare l'immagine a sinistra con l'immagine a destra



Per uscire dalla funzione DOPPIA IMMAGINE...

Per uscire dalla funzione e ritornare alla visualizzazione normale della fonte sul lato sinistro dello schermo (A), premere semplicemente TV.

Televideo

Il televideo viene utilizzato tramite la barra dei menu in cima alla pagina del televideo o tramite i tasti P+ e P- numerici sul telecomando. È anche possibile memorizzare le pagine del televideo preferite per una rapida consultazione.

Se il testo digitale è abilitato e un'applicazione MHEG è disponibile per il canale corrente, premere **TEXT** per attivare questa applicazione e non la normale funzione televideo.

Con il televideo attivato, premere **TEXT** per passare dalla visione a schermo intero alla visione a doppio schermo, e viceversa.

Uso quotidiano

Per avviare il televideo...

Premere per accedere alla pagina di avvio del televideo



Premere per tornare alla pagina precedente



Per uscire dal televideo...

Premere senza rilasciare per uscire dal televideo



Per accedere a una pagina...

Accedere alle pagine del televideo che si desidera visionare



Premere per scorrere le pagine



Premere per spostarsi su PAGINA e scorrere, oppure...



...premere per selezionare la pagina



Premere per andare alle pagine indice



Per interrompere lo scorrimento delle sottopagine...

Premere per interrompere lo scorrimento, oppure...



...spostare il cursore su ALT e premere



Premere per selezionare la sottopagina



Riavviare lo scorrimento



Per ingrandire la pagina del televideo...

Premere per passare a GRANDE



Premere per passare dalla sezione superiore a quella inferiore della pagina (e viceversa) e alla visualizzazione normale



Per visualizzare del testo nascosto su una pagina del televideo, spostarsi su RIVELA e premere il tasto centrale.

Continua...

Memorizzazione delle pagine preferite del televideo

Sono disponibili nove pagine MEMO per il servizio di televideo di ciascun canale.

Per creare una pagina MEMO...

Richiamare una pagina che viene consultata spesso



Premere per spostare il cursore lungo la barra dei menu su CONFIG. e quindi premere il tasto **centrale**. Le 9 caselle MEMO disponibili vengono visualizzate in ordine numerico



Premere per memorizzare la pagina corrente. Il cursore si sposta sulla successiva casella MEMO disponibile



Premere per selezionare la pagina del televideo successiva da memorizzare



Ripetere la procedura per ogni pagina da memorizzare

Per lasciare le impostazioni MEMO, spostare il cursore lungo la barra dei menu fino a IND. e quindi premere il tasto **centrale**



Uso quotidiano delle pagine MEMO

È possibile aver bisogno di accedere velocemente alle pagine MEMO del televideo, ad esempio se si è in procinto di andare al lavoro e se si desidera ottenere informazioni sul traffico offerte dal servizio.

Per visualizzare le pagine MEMO...

Premere per richiamare il televideo



Premere per spostarsi fra le pagine MEMO



Per eliminare una pagina MEMO...

Premere per spostare il cursore su CONFIG. e quindi premere il tasto **centrale**



Premere per spostare il cursore sulla pagina MEMO che si desidera eliminare e premere il tasto **giallo**



Per visualizzare i sottotitoli del televideo relativi a un programma...

Per visualizzare automaticamente i sottotitoli del televideo disponibili per un particolare programma, memorizzare la pagina dei sottotitoli del televideo come pagina MEMO numero 9.

Comando di apparecchi aggiuntivi

Il Peripheral Unit Controller (PUC) integrato funge da "interprete" tra i dispositivi video collegati, come ad esempio un set-top box, un videoregistratore, un lettore DVD e il telecomando Bang & Olufsen.

Scaricare una tabella PUC (Peripheral Unit Controller) e utilizzare il telecomando Bang & Olufsen per accedere a tutte le funzioni offerte dai dispositivi di altre marche. [Per informazioni su come scaricare una tabella PUC, vedere pagina 25.](#)

Quando si attiva un apparecchio, le funzioni sono disponibili tramite il menu a sovrapposizione sullo schermo del televisore.

Per istruzioni sulle varie funzioni consentite dal dispositivo, fare riferimento alla guida del prodotto specifico.

Alcune caratteristiche e funzioni del televisore possono non essere disponibili se si collegano apparecchi di altre marche. Non tutti gli apparecchi video collegati sono supportati da Bang & Olufsen. Per ulteriori informazioni sui dispositivi supportati, contattare il proprio rivenditore Bang & Olufsen.

Azionamento di altri apparecchi tramite il BeoRemote One

Alcune funzioni sono disponibili direttamente tramite il BeoRemote One all'accensione del dispositivo. Funzioni supplementari sono disponibili tramite il menu a sovrapposizione visualizzato sullo schermo. In questo menu, è possibile controllare quali servizi o funzioni specifici sono attivati tramite i tasti del BeoRemote One.

Per richiamare le fonti sul display del BeoRemote One e selezionare il nome della fonte configurata per un prodotto collegato e accenderlo, per esempio HDMI 1

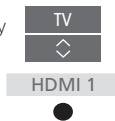

Premere per richiamare il menu principale include le funzioni correlate alla fonte



Premere per attivare la funzione desiderata



Per richiamare rapidamente una fonte preferita, è possibile salvare la fonte come uno dei tasti MyButtons sul BeoRemote One. Per ulteriori informazioni, vedere pagina 44.

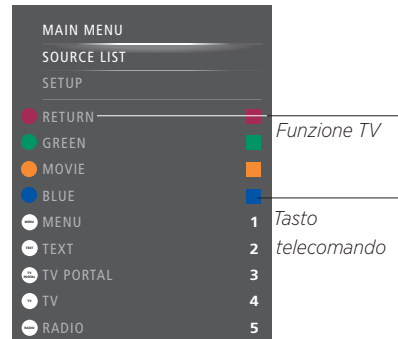

Esempio di menu a sovrapposizione. I tasti del BeoRemote One sono visualizzati alla destra del menu e le funzioni che controllano, incluso le icone disponibili, sono visualizzate sulla sinistra. Il menu potrebbe inoltre elencare tasti del telecomando fornito con il dispositivo collegato.

Uso diretto di BeoRemote One

Se si conosce quale tasto colorato del BeoRemote One consente di attivare la funzione desiderata, è possibile attivare tale funzione senza dapprima richiamare il menu a sovrapposizione.

A dispositivo acceso...

Premere per attivare una funzione



Premere per richiamare la Guida ai programmi oppure il banner "Now/Next" (ora/successivo) se il proprio apparecchio supporta queste funzioni



Premere per attivare la funzione desiderata



WebMedia

Con la funzione WebMedia per SmartTV integrata è possibile ricercare e trovare film, guardare video su YouTube, foto e altri contenuti web. WebMedia consente l'integrazione di funzioni Internet sul televisore. È inoltre possibile aggiungere diverse app. Per utilizzare WebMedia, il televisore deve essere connesso a Internet; [vedere pagina 65](#).

La prima volta che si utilizza WebMedia, viene chiesto di accettare i termini d'uso. Se si reimposta il televisore sui valori di fabbrica, è necessario accettare nuovamente le condizioni di utilizzo. Se si desidera bloccare app selezionate, è possibile creare un proprio codice PIN a questo punto.

È anche possibile comandare WebMedia con l'App BeoRemote; [vedere pagina 7 per ulteriori informazioni](#).

WebMedia potrebbe non essere disponibile su tutti i mercati.

Per richiamare rapidamente WebMedia, è possibile salvare la fonte come uno dei tasti **MyButtons** sul BeoRemote One. Per ulteriori informazioni, [vedere pagina 44](#).

Attivazione di WebMedia...

Per richiamare le fonti sul display del BeoRemote One e selezionare la fonte dedicata a WebMedia, per esempio, **WEBMEDIA***



¹È possibile inoltre richiamare il menu principale, selezionare **ELENCO FONTI**, evidenziare **WEBMEDIA** e premere il tasto centrale per attivare la fonte.

Navigazione di base...

Premere per spostarsi nel browser Internet, app disponibili o sul tastierino, se disponibile



Premere per accettare o selezionare



Premere per tornare indietro di un livello; una selezione lunga visualizzerà la schermata iniziale di Webmedia



Navigazione con browser web...

Premere per scorrere la cronologia delle pagine web



Premere per scorrere la pagina web verso l'alto o verso il basso, per agevolare la navigazione



Per aggiungere un'app...

Lanciare App Gallery

Selezionare un paese*²



Aggiungere l'app seguendo le istruzioni a schermo. Andare alla schermata iniziale di WebMedia per reperire l'app aggiunta

Per bloccare/sbloccare un'app...

È possibile limitare l'accesso a determinate app bloccandole con un codice PIN. Con l'app evidenziata, premere per bloccare/sbloccare



Immettere il codice PIN di WebMedia (non il codice PIN del televisore)*³



Per accettare il codice



²È possibile aggiungere app da diversi paesi. Alcune app possono essere tuttavia bloccate dal provider.

³Se un codice PIN non è stato selezionato, la prima volta che si attiva WebMedia, viene chiesto di impostare un codice PIN prima di poter bloccare l'app.

Continua...

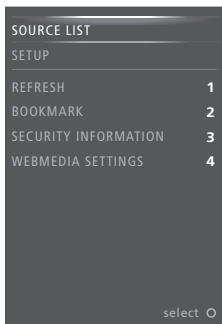

Se WEBMEDIA è la fonte selezionata, premere **MENU** per richiamare il menu a sovrapposizione di WebMedia. I tasti del telecomando sono visualizzati alla destra del menu e le funzioni ad essi abbinata sulla sinistra.

Aggiornamento di una pagina...

È possibile aggiornare una pagina se i contenuti sono modificati di frequente, per esempio nel caso di previsioni del tempo o quotidiani on-line.

Aggiunta di un segnalibro...

Con una pagina web visualizzata, premere **MENU** per richiamare un menu a sovrapposizione. Premere **2** per aggiungere il segnalibro per il sito web in questione.

I segnalibri aggiunti sono memorizzati nell'applicazione Internet. Andare alla schermata iniziale di WebMedia e selezionare l'app Internet per visualizzare il segnalibro aggiunto.

Controllo delle informazioni di sicurezza di una pagina...

Utilizzando il menu delle informazioni di sicurezza, è possibile controllare l'URL del sito web e recuperare le informazioni di sicurezza.

Modifica della fonte ORA IN ONDA...

ORA IN ONDA visualizza un'anteprima del programma in onda sulla fonte selezionata. Per esempio, se HDMI 1 è stata selezionata come fonte e un set-top box è collegato, verrà visualizzata un'anteprima del programma in onda.

La fonte è selezionabile dal menu IMPOSTAZ. WEBMEDIA.

Spotify, Deezer e YouTube

È possibile accedere a Spotify o Deezer se si ha un abbonamento a questi servizi; Spotify e Deezer offrono la possibilità di ricercare e ascoltare musica in streaming.

È inoltre possibile accedere a YouTube per guardare una varietà di contenuti video, come per esempio film e clip di programmi TV, video musicali, brevi video e altri contenuti caricati dagli utenti. Per utilizzare Spotify, Deezer e YouTube, il televisore deve essere connesso a Internet; [vedere pagina 65](#).

Durante la riproduzione di musica tramite Spotify e Deezer, lo schermo televisivo si attenua dopo qualche tempo. Premere **INFO** sul BeoRemote One per riaccendere lo schermo.

Spotify, Deezer e YouTube potrebbero non essere disponibili su tutti i mercati.

Attivazione di Spotify

Per trovare e ascoltare diversi contenuti musicali sul televisore, basta richiamare e attivare l'app Spotify.

Per attivare Spotify...

Per richiamare le fonti sul display del BeoRemote One e selezionare la fonte dedicata a Spotify, per esempio, SPOTIFY*¹

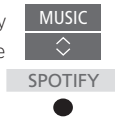

Immettere il nome utente e la password per l'account Spotify

¹**È possibile inoltre richiamare il menu principale, selezionare ELENCO FONTI, evidenziare SPOTIFY e premere il tasto **centrale** per attivare Spotify.

Attivazione di YouTube

Per guardare numerosi contenuti video sul televisore, basta richiamare e attivare l'app YouTube.

Per attivare YouTube...

Per richiamare le fonti sul display del BeoRemote One e selezionare la fonte dedicata a YouTube, per esempio, YOUTUBE*²



²*È possibile richiamare il menu principale, selezionare ELENCO FONTI, evidenziare YOUTUBE e premere il tasto **centrale** per attivare YouTube.

Attivazione di Deezer

Per trovare e ascoltare diversi contenuti musicali sul televisore, basta richiamare e attivare l'app Deezer.

Per attivare Deezer...

Per richiamare le fonti sul display del BeoRemote One e selezionare la fonte dedicata a Deezer, per esempio, DEEZER*³

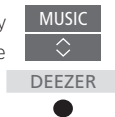

Immettere il nome utente e la password per l'account Deezer

³**È possibile inoltre richiamare il menu principale, selezionare ELENCO FONTI, evidenziare DEEZER e premere il tasto **centrale** per attivare Deezer.

HomeMedia

È possibile riprodurre file musicali e video e sfogliare le foto archiviate su un dispositivo di storage o su un prodotto collegato tramite un server multimediale abilitato per DLNA/UPnP. Quando si collega un dispositivo di storage al televisore, viene visualizzato il menu **HOMEMEDIA**.

Se musica e foto sono presenti sul dispositivo di storage, è possibile avviare la riproduzione della musica e ritornare al menu principale per avviare una presentazione delle foto. In questo modo è possibile ascoltare la musica e visualizzare le foto, contemporaneamente.

È inoltre possibile riprodurre file tramite un computer o uno smartphone. Per ulteriori informazioni sulla funzione Digital Media Renderer, [vedere pagina 66](#).

I dispositivi di storage includono, per esempio, dispositivi USB e hard disk collegati tramite USB o Ethernet.

Per i formati supportati, vedere www.bang-olufsen.com/guides.

Utilizzo di HomeMedia

Durante la riproduzione della musica, è possibile visualizzare il menu **MUSICA RIPRODOTTA** con la copertina e le informazioni sull'artista, il titolo e il brano, se disponibili. Quando si sfoglia o si riproduce musica, foto e file video, è possibile premere **INFO** per richiamare ulteriori informazioni.

Ascolto della musica...

Collegare un dispositivo di storage con la musica

Per richiamare le fonti sul display del BeoRemote One e selezionare la fonte dedicata al browser multimediale, per esempio, **HOMEMEDIA**^{*1}

Premere per selezionare il dispositivo di storage con la musica e premere il tasto **centrale**

Se il dispositivo di storage è un server multimediale, premere per evidenziare il menu della musica o della cartella e premere il tasto **centrale**

Premere per sfogliare i file e le cartelle e premere il tasto **centrale** per accedere alla cartella o avviare la riproduzione del file^{*2}

Premere per passare ad altri brani durante la riproduzione. Premere senza rilasciare per scorrere in avanti o indietro durante la riproduzione. Premere nuovamente per cambiare velocità^{*3}

Premere per sospendere

Premere per riprendere la riproduzione

Premere per tornare indietro nei menu o premere senza rilasciare per uscire dal menu

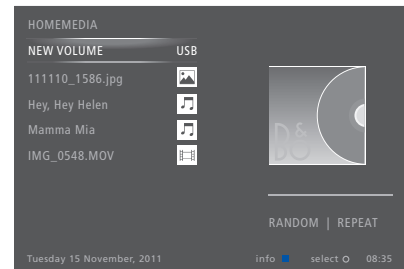

È inoltre possibile richiamare **MUSICA RIPRODOTTA** premendo **MENU**, e quindi il tasto **rosso**.

^{*1}È anche possibile richiamare il menu principale, selezionare **ELENCO FONTI**, evidenziare **HOMEMEDIA** e premere il tasto **centrale** per attivare HomeMedia.

^{*2}Durante la riproduzione della musica, lo schermo televisivo si attenua dopo qualche tempo. Premere **INFO** sul BeoRemote One per riaccendere lo schermo.

^{*3}Durante presentazioni di foto non è possibile passare ad altri brani o sospendere la riproduzione di file musicali.

Continua...

Esplorazione delle foto...

Collegare un dispositivo di storage con le foto

Per richiamare le fonti sul display del BeoRemote One e selezionare la fonte dedicata al browser multimediale, per esempio, **HOMEMEDIA***1



Premere per selezionare il dispositivo di storage con le foto e premere il tasto **centrale**



Se il dispositivo di storage è un server multimediale, evidenziare il menu delle foto o della cartella e premere il tasto **centrale**



Premere per sfogliare i file e le cartelle e premere il tasto **centrale** per accedere alla cartella



Premere per visualizzare la foto a tutto schermo. La presentazione (slideshow) si avvia automaticamente



Premere per mettere in pausa la presentazione



Premere per proseguire con la presentazione



Premere per passare alla foto precedente o successiva, anche in modalità pausa



Premere per richiamare le informazioni sulla foto corrente



Premere per uscire dalla presentazione e ritornare alla schermata del browser o tornare indietro nei menu, o premere senza rilasciare per uscire dal menu



Per ruotare una foto verso destra o verso sinistra, premere **MENU** e quindi **2** o **3** oppure premere < o >.

È inoltre possibile richiamare **FOTO VISUALIZZATA** premendo **MENU** e quindi il tasto **verde**.

*1È anche possibile richiamare il menu principale, selezionare **ELENCO FONTI**, evidenziare **HOMEMEDIA** e premere il tasto **centrale** per attivare HomeMedia.

Riproduzione di file video...

Collegare un dispositivo di storage con i file video

Per richiamare le fonti sul display del BeoRemote One e selezionare la fonte dedicata al browser multimediale, per esempio, **HOMEMEDIA***1



Premere per selezionare il dispositivo di storage con i file video e premere il tasto **centrale**



Se il dispositivo di storage è un server multimediale, evidenziare il menu dei video o della cartella e premere il tasto **centrale**



Premere per sfogliare i file e le cartelle e premere il tasto **centrale** per accedere alla cartella o avviare la riproduzione del file



Premere per sospendere



Premere per riprendere la riproduzione



Premere per scorrere minuto per minuto. Premere senza rilasciare i tasti per scorrere. Premere nuovamente per cambiare velocità



Premere per passare ad altri file durante la riproduzione



Premere per passare a un punto temporale specifico nel file



Premere per uscire dalla riproduzione del video e ritornare alla schermata del browser o tornare indietro nei menu, o premere senza rilasciare per uscire dal menu



È inoltre possibile richiamare **VIDEO RIPRODOTTO** premendo **MENU** e quindi il tasto **giallo**.

Continua...

Visualizzazione di un elenco di file recentemente selezionati

È possibile visualizzare un breve elenco dei file recentemente selezionati sul dispositivo di storage correntemente collegato.

Per richiamare le fonti sul display del BeoRemote One e selezionare la fonte assegnata al browser multimediale per attivarlo, per esempio, **HOMEMEDIA**.^{*1} I file recentemente selezionati sono visualizzati sotto l'elenco dei dispositivi di storage rilevati



Premere per evidenziare un file che si desidera riprodurre e premere quindi il tasto **centrale**



Per rimuovere le selezioni recenti dall'elenco, premere **MENU** e quindi **1**.

^{*1}È anche possibile richiamare il menu principale, selezionare **ELENCO FONTI**, evidenziare **HOMEMEDIA** e premere il tasto **centrale** per attivare HomeMedia.

Impostazioni multimediali

È possibile scegliere di riprodurre i file musicali o video o sfogliare le foto in ordine casuale o ripetere la riproduzione o la navigazione al termine della riproduzione di tutte le foto e i file musicali o video. È inoltre possibile impostare un ritardo per la presentazione per determinare il tempo di visualizzazione di una foto prima del passaggio alla successiva.

Per richiamare il menu **IMPOSTAZIONI**, premere **MENU** e quindi **4**.

Durante la rotazione di una foto, il timer del ritardo della presentazione viene azzerato.

*IMPOSTAZIONI HOMEMEDIA può essere anche visualizzato richiamando il menu principale e selezionando il menu **IMPOSTAZIONI**.*

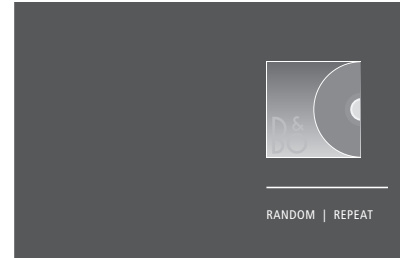

Esempio di modalità "player".

Se non si utilizza HomeMedia per circa 30 secondi, si imposterà in modalità "player" e solo le informazioni sull'elemento riprodotto saranno visualizzate. Premere **BACK** per richiamare l'elenco del browser sullo schermo. È inoltre possibile attivare la modalità "player" manualmente premendo **BACK** con il menu principale di HomeMedia visualizzato.

Riproduzione di file tramite un computer o uno smartphone.

Per riprodurre foto, musica o file video tramite un'app su un computer o uno smartphone, la funzione Digital Media Renderer deve essere abilitata ed è inoltre possibile denominare il televisore per poterlo riconoscere facilmente su un computer o uno smartphone. Per informazioni su come abilitare e disabilitare la funzione Digital Media Renderer e denominare il televisore, [vedere pagina 66](#).

Il funzionamento dei file e le informazioni sullo schermo possono differire da quanto descritto per HomeMedia e alcune app non risponderanno ai comandi di controllo della fonte.

Timer di disattivazione

Il televisore è dotato di un timer di disattivazione incorporato che disattiva il televisore dopo un determinato numero di minuti.

Impostazione di un timer di disattivazione

È possibile impostare il televisore in modo che si spenga dopo un determinato numero di minuti.

Per impostare un timer di disattivazione...

Premere per richiamare SLEEP sul display del BeoRemote One

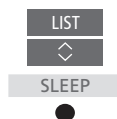

Premere ripetutamente fino a quando il numero di minuti oppure DISATT sono visualizzati sul display del televisore.

Per richiamare SLEEP sul display del BeoRemote One, è necessario dapprima aggiungere questa funzione a LIST. Per informazioni su come aggiungere funzioni, vedere la guida del BeoRemote One.

Impostazioni dell'alimentazione

Se si desidera velocizzare l'accensione del televisore, è possibile impostare un timer di avviamento rapido per uno o due periodi di tempo specificati. Durante i periodi di tempo impostati, l'assorbimento elettrico in standby sarà maggiore rispetto a quando il televisore è in standby normale.

D'altra parte, è possibile scegliere di risparmiare energia quando si utilizzano altre funzioni del televisore, come audio, immagine e rete. Quando si imposta il risparmio energia per l'immagine, un'anteprima visualizza la qualità dell'immagine per ogni opzione, agevolando la selezione della combinazione ottimale di assorbimento di energia e qualità.

Nel menu STANDBY AUTOMATICO, è possibile impostare il televisore in modo che si spenga dopo un certo periodo di inattività.

Impostazione dell'assorbimento elettrico

Impostazione dell'assorbimento elettrico per le funzioni di standby, audio, immagine e rete. Il televisore può essere impostato in modo che si commuti sullo standby se non viene azionato per un determinato periodo di tempo. L'impostazione predefinita è di 4 ore. Questa funzione è applicabile solo alla modalità video e non alla modalità audio.

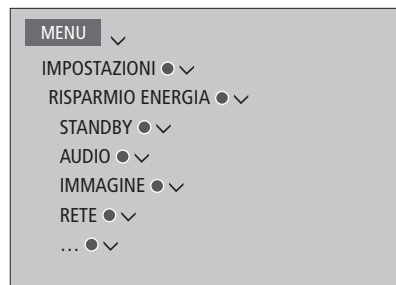

Per ridurre il tempo di avvio o impostare lo standby automatico, richiamare il menu STANDBY.*1

Per effettuare le impostazioni di risparmio energia per l'audio, richiamare il menu AUDIO.

Per effettuare le impostazioni di risparmio energia per l'immagine, richiamare il menu IMMAGINE.

Per effettuare le impostazioni di risparmio energia per la rete, richiamare il menu RETE.

Dopo aver attivato STANDBY AUTOMATICO, un messaggio viene visualizzato se il televisore non è stato azionato durante l'intervallo di tempo impostato nel menu. Se si continua a non utilizzare il televisore, questo si imposterà sullo standby.

Se un segnale di fonte non viene rilevato entro 15 minuti, il televisore entrerà in standby.

Se nessun timer di avvio rapido è attivo, non sarà possibile comandare il televisore, le luci e le tende tramite un sistema di automazione domestica.

**1Se un timer di avviamento rapido è attivo, il televisore si avvierà dopo alcuni secondi. Se si riceve il segnale televisivo da un set-top box collegato, il tempo di avvio del televisore sarà influenzato anche dal tempo di avvio del set-top box. L'impostazione di un timer di avvio rapido aumenterà il consumo di energia nel periodo di tempo specificato.*

Controllo di accesso

Il menu CONTROLLO ACCESSO consente di attivare il blocco genitori per prevenire l'accesso a canali specifici. È inoltre possibile impostare un rating per il contenuto adulto che determina per quali programmi bisogna immettere un codice di accesso.

Quando si richiama un elenco di canali, è possibile bloccare e sbloccare canali per prevenirne l'accesso. Se si blocca un canale nell'elenco principale, questo sarà bloccato anche in tutti gli altri gruppi di canali in cui è presente. Ogni qualvolta si desidera accedere a un canale bloccato, viene richiesta l'immissione del codice di accesso.

Il sistema di controllo dell'accesso non è lo stesso del sistema codice PIN del televisore, ma può essere comunque più semplice scegliere lo stesso codice per entrambi i sistemi.

Il codice di accesso qui descritto non è inoltre uguale al codice PIN che si può ricevere con una Smart Card. Per informazioni sul codice PIN di una Smart Card, rivolgersi al fornitore dei programmi.

Configurazione del sistema di controllo dell'accesso

Abilitare il codice di accesso per bloccare canali e prevenire la modifica degli elenchi dei canali. Consente inoltre di impostare un rating del contenuto adulto per limitare l'accesso ai programmi che non rientrano nel rating selezionato, sempre che le informazioni sul rating siano trasmesse dall'emittente.

È sempre possibile cambiare il codice di accesso. La prima volta che si richiama il menu CONTROLLO ACCESSO, viene chiesto di selezionare un nuovo codice di accesso.

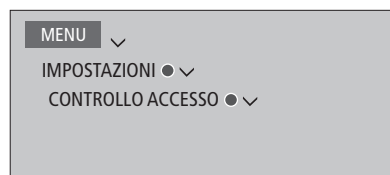

In alcuni paesi, non è possibile disabilitare il controllo di accesso per i programmi con un rating di 18 anni ed è necessario inserire il codice di accesso ogni volta che si richiama un tale programma.

In alcuni paesi, non è possibile selezionare il codice di accesso "0000".

Se si dimentica il codice...

Se si dimentica il codice di accesso, richiamare il menu CONTROLLO ACCESSO e digitare tre volte "9999". Il sistema di controllo dell'accesso viene quindi disabilitato ed è necessario abilitarlo nuovamente immettendo un nuovo codice di accesso. Notare che la disattivazione del sistema di controllo dell'accesso non è consentita da alcune emittenti.

Sistema codice PIN

Il sistema con codice PIN impedisce l'utilizzo del televisore a chi non conosce il codice PIN. È possibile scegliere se attivare o meno il sistema con codice PIN.

Se il sistema con codice PIN è attivato e il televisore viene scollegato dalla rete di alimentazione per alcuni minuti, il sistema con codice PIN si inserisce.

Quando viene ricollegato e acceso, il televisore si spegne automaticamente dopo tre minuti se non si immette il codice PIN.

IMPORTANTE! Se viene richiesto un codice PIN la prima volta che si accende il televisore, inserire il codice PIN fornito dal rivenditore Bang & Olufsen.

Attivazione del sistema codice PIN

Se il sistema codice PIN è già attivato, viene richiesto di inserire il codice PIN quando si richiama il menu CODICE PIN. È possibile attivare o disattivare il codice PIN in qualsiasi momento ed è possibile modificare il codice PIN.

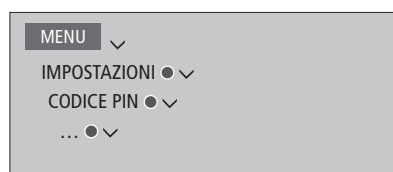

Se, inavvertitamente, si preme un tasto errato durante l'inserimento di un codice, premere il tasto **giallo** per cancellare una cifra o premere il tasto **rosso** per cancellare un campo di immissione.

Se il codice viene immesso in modo errato per cinque volte, il televisore si spegne per tre ore, durante le quali non è possibile utilizzarlo. La spia di standby lampeggerà rapidamente in rosso.

Se il codice PIN viene modificato più di cinque volte in tre ore, il menu CODICE PIN diventa inaccessibile per tre ore, sempre che il televisore non sia scollegato dalla rete elettrica. Se si scollega l'alimentazione elettrica, il televisore azzererà il periodo di tre ore.

Se si perde o si dimentica il codice, rivolgersi al proprio rivenditore Bang & Olufsen, il quale sarà in grado di fornire un codice master che disabiliti il codice PIN.

Aggiornamento software e di servizio

Si consiglia di attivare la funzione di aggiornamento automatico del software sul televisore per assicurare che l'apparecchio sia sempre dotato delle funzioni più aggiornate.

Se il televisore è configurato in un impianto con o senza il BeoLink Converter NL/ML, è essenziale attivare l'aggiornamento automatico del sistema per garantire che tutti i prodotti presenti nel sistema siano sempre aggiornati e siano in grado di comunicare fra loro.

È sempre possibile visualizzare le informazioni sul software e aggiornare il software del televisore manualmente.

Aggiornamento del software

Per poter scaricare gli aggiornamenti software, il televisore deve essere collegato a Internet. Si consiglia di impostare il televisore in modo che aggiorni il software automaticamente. È possibile impostare l'ora del giorno per gli aggiornamenti automatici del software, in modo che non interferiscano con l'uso del televisore.

È inoltre possibile scaricare aggiornamenti software disponibili su un dispositivo USB da www.bang-olufsen.com. Collegare un dispositivo USB alla presa USB sul pannello dei collegamenti.

In alcuni mercati, è inoltre possibile aggiornare il software tramite il segnale dell'antenna (OAD). Se si aggiorna il software tramite il segnale dell'antenna, non è possibile annullare l'operazione, in quanto alcuni aggiornamenti sono obbligatori.

Per ulteriori informazioni sugli aggiornamenti del software, rivolgersi al proprio rivenditore.

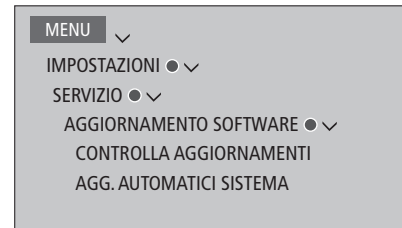

Mentre l'aggiornamento del software è in corso, la spia di standby lampeggia in rosso e il televisore non deve essere scollegato dalla rete elettrica.

Aggiornamento del sistema

Se si dispone di una configurazione di sistema con o senza un BeoLink Converter NL/ML e diversi prodotti Bang & Olufsen, l'intero impianto viene aggiornato se si utilizza la funzione di controllo degli aggiornamenti. Si consiglia di abilitare l'aggiornamento automatico del software di sistema dal menu del televisore. Gli aggiornamenti software disponibili per tutti i prodotti Bang & Olufsen nella configurazione verranno scaricati automaticamente e regolarmente.*1

**1È possibile abilitare o disabilitare gli aggiornamenti automatici del software solo sull'intero impianto e non su un singolo prodotto.*

Visualizzazione delle informazioni sul software

È possibile visualizzare informazioni sulla versione corrente del software, la sua data di pubblicazione ed eventuali note sulla versione.

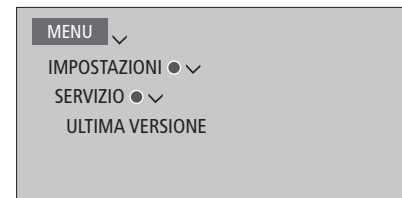

Testo digitale e HbbTV

Il televisore supporta la funzione Testo digitale/MHEG richiesta da alcuni paesi e moduli CA per attivare, tra l'altro, diverse applicazioni MHEG se disponibili per un canale. Se il testo digitale viene abilitato, l'uso del televisore con il BeoRemote One potrà differire in alcuni aspetti da quello descritto in questa guida.

Il televisore supporta anche HbbTV (Hybrid Broadcast Broadband TV), un servizio online che consente di accedere a numerosi altri servizi, come catch-up TV, concorsi, pubblicità interattive e social network. Per poter visualizzare le informazioni, il televisore deve essere connesso a Internet.

Abilitazione del Testo digitale per l'uso con MHEG

Se il paese o il modulo CA richiede l'attivazione della funzione Testo digitale, potrebbe essere necessario abilitare il Testo digitale.

Le funzioni del Testo digitale possono differire e sono attivate premendo **TEXT** o un tasto colorato.



Se il Testo digitale è stato attivato ma nessun menu è visualizzato, è necessario premere **MENU** prima di un tasto colorato per attivare una funzione.

HbbTV

Attivazione di HbbTV o blocco della funzione per un canale se non si desidera utilizzarla.

HbbTV non è supportato da tutte le emittenti e il contenuto trasmesso dipende dall'emittente. Il contenuto può essere inoltre bloccato da alcune emittenti.

Attivazione di HbbTV..

Se HbbTV è disponibile, premere il tasto colorato indicato sullo schermo



Come bloccare HbbTV..

Con il canale visualizzato, premere per richiamare il menu HBBTV



Utilizzare il tasto freccia sinistro o destro per selezionare ATTIVATO o DISATTIVATO per bloccare HbbTV



Impostazioni di rete

È possibile configurare il televisore in una rete. Bang & Olufsen raccomanda l'utilizzo di un router e di un access point separati - un router Network Link - per assicurare una riproduzione affidabile dei file digitali.

Per ulteriori informazioni sulla configurazione di una rete Bang & Olufsen, contattare il proprio rivenditore Bang & Olufsen.

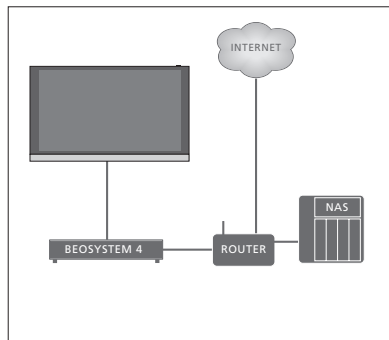

Esempio di una configurazione semplice.

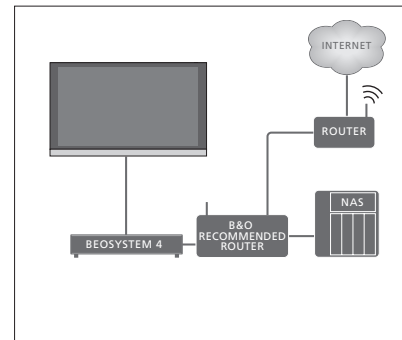

Esempio di una configurazione di rete raccomandata.

Configurazione di una connessione di rete

Collegare il cavo Ethernet al router e alla presa Ethernet (📶) del televisore. Si presume che il servizio DHCP sia abilitato sulla rete. Se le impostazioni LAN prevedono una configurazione automatica, indirizzo IP, subnet mask, gateway e server DNS vengono assegnati automaticamente.

Se le impostazioni prevedono una configurazione manuale, o se indirizzo IP, subnet mask, gateway e server DNS, per qualche motivo, non vengono assegnati automaticamente, è necessario immettere tali informazioni manualmente.

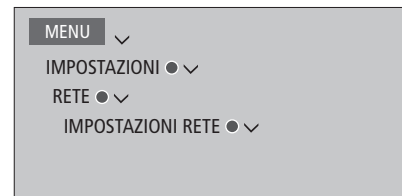

- > Evidenziare IMPOSTAZIONI LAN e premere il tasto **centrale**.
- > Premere il tasto **verde** per denominare la connessione LAN.*1
- > Premere il tasto **centrale** per memorizzare il nome e ritornare al menu IMPOSTAZIONI LAN.
- > Premere **✓** per evidenziare CONFIGURAZIONE.
- > Premere **< o >** per selezionare la configurazione MANUALE o AUTOMATICA.
- > Premere il tasto **centrale** per memorizzare l'impostazione.

Se una configurazione MANUALE è stata configurata, è necessario immettere un valore per INDIRIZZO IP, SUBNET MASK, GATEWAY e DNS. Premere il tasto **centrale** per salvare le impostazioni.

**È possibile utilizzare solo caratteri latini per denominare la connessione LAN.*

Visualizzazione delle informazioni di rete

È possibile visualizzare le informazioni sulla connessione di rete nel menu INFO RETE.

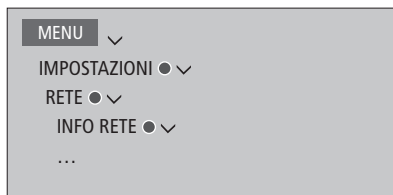

Nota: una configurazione perfettamente funzionante, col tempo, può presentare problemi se l'ambiente circostante viene modificato. Controllare la connessione Ethernet al router. Se il problema persiste, contattare il proprio rivenditore Bang & Olufsen.

Abilitazione e disabilitazione di Digital Media Renderer

La funzione Digital Media Renderer consente di riprodurre foto, musica e file video tramite un computer o uno smartphone. La funzione è attivata per impostazione predefinita. Se non si desidera che il televisore sia utilizzato come monitor di un computer, smartphone o altro dispositivo, è possibile disattivare la funzione.

Per ulteriori informazioni, [vedere pagina 58](#).



Se si desidera facilitare il riconoscimento del televisore sul computer o smartphone, è possibile denominarlo tramite il menu RETE selezionando INFO RETE e quindi ALIAS o IMPOSTAZIONI RETE, IMPOSTAZIONI LAN e quindi ALIAS.

Nel menu DIGITAL MEDIA RENDERER, premere < o > per abilitare o disabilitare la funzione.

Distribuzione dell'audio tramite Network Link

Con Network Link è possibile distribuire audio, ma non segnali video, in altre stanze in tutta l'abitazione. Se si collega il televisore a un prodotto Master Link, è necessario utilizzare anche un BeoLink Converter NL/ML (BLC).

È possibile per esempio collegare il televisore nel soggiorno a un impianto musicale o televisore in un'altra stanza per ascoltare l'audio da altri ambienti.

È possibile inoltre accedere alle fonti di un altro sistema musicale Bang & Olufsen e condividere agevolmente i diffusori tramite il menu del televisore.

Alcuni provider di contenuti bloccano la distribuzione dell'audio.

Per ulteriori informazioni sull'integrazione di una configurazione musicale, [vedere pagina 69](#).

Per informazioni sulla distribuzione di segnali video, [vedere pagina 74](#).

Collegamenti ad altre stanze

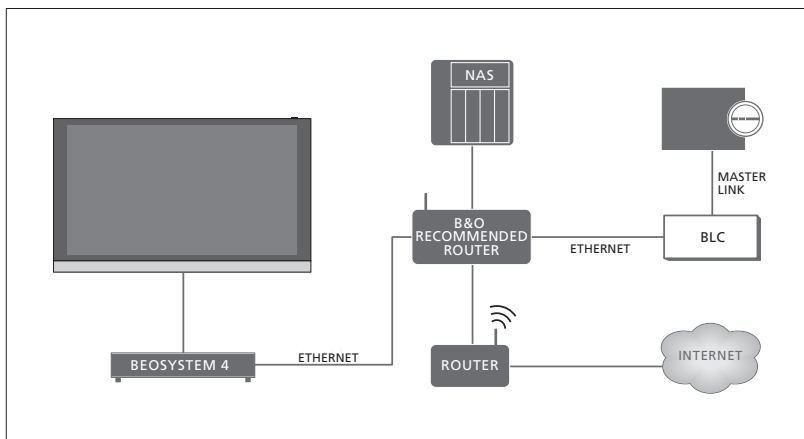

Esempio di una configurazione distribuita con un impianto musicale con Master Link.

Se il sistema nella stanza collegata è un sistema musicale o un televisore con Master Link, il televisore della stanza principale deve essere collegato all'impianto nella stanza collegata tramite un BeoLink Converter NL/ML:

- > Collegare il cavo Ethernet alla presa contrassegnata  sul televisore. Collegare quindi il cavo a un router, a sua volta connesso a Internet.
- > Collegare un'estremità del cavo Ethernet al router e l'altra al BeoLink Converter NL/ML.
- > Collegare un'estremità del cavo Master Link al BeoLink Converter NL/ML e l'altra estremità alla presa Master Link sull'impianto musicale o televisore.

Un prodotto Bang & Olufsen con Network Link è collegato alla stessa rete (router) del televisore.

Per ulteriori informazioni sulle impostazioni di rete, [vedere pagina 65](#).

Integrazione di apparecchi aggiuntivi

È possibile integrare apparecchi esterni con il televisore per ascoltare musica da un impianto musicale o un altro televisore.

È possibile ascoltare fonti musicali e TV da un altro prodotto Bang & Olufsen se il prodotto è collegato alla stessa rete (router) del televisore. Se si effettua un collegamento a un impianto musicale con Master Link, è necessario utilizzare un BeoLink Converter NL/ML come 'ponte' fra Network Link e Master Link. [Vedere anche pagina 67.](#)

Una fonte può essere riprodotta contemporaneamente su diffusori in stanze diverse.

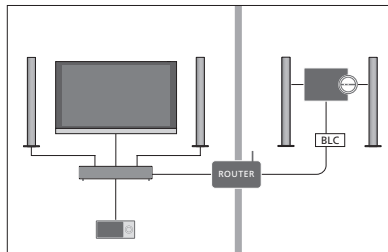

Il televisore (con diffusori aggiuntivi) e un impianto audio sono impostati in una stanza e un impianto audio è impostato in un'altra stanza:

- COLL. ALTRI PROD.: l'impianto audio è nella stessa stanza e BLC
- Utilizzare i diffusori del televisore per l'impianto audio nella stessa stanza: sì
- Impianto audio nella seconda stanza:
Opzione 2

Nel menu INTEGRAZ. PRODOTTI, è possibile selezionare fino a due prodotti da collegare. Un elenco dei prodotti identificati sulla rete domestica viene visualizzato.

Per collegarsi alle fonti di altri prodotti, come radio o CD, è necessario configurare il prodotto nel menu COLL. ALTRI PROD. premendo il tasto **rosso**. Il prodotto deve essere acceso perché sia visualizzato nell'elenco dei prodotti e possa essere selezionato. Se due prodotti sono stati selezionati, impostare un prodotto come prodotto principale perché le sue fonti siano visualizzate immediatamente dopo le fonti del televisore in ELENCO FONTI. Se un prodotto audio è nella stessa stanza del televisore, questo può essere impostato in modo che utilizzi i diffusori del televisore.

Dopo aver selezionato una volta il prodotto nel menu COLL. ALTRI PROD., le fonti che possono essere collegate sono visualizzate in ELENCO FONTI con un simbolo di collegamento (🔗) e un'indicazione del prodotto.

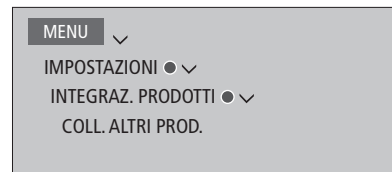

Per informazioni sul collegamento di un impianto musicale o un televisore per l'integrazione con il proprio televisore, [vedere le pagine 69 e 71.](#)

Se il televisore fa parte di un impianto, imposterà automaticamente la funzione ATTIVAZIONE SU LAN su ATTIVATA per poter accendere apparecchi collegati. Notare che ciò aumenterà leggermente l'assorbimento elettrico.

Se l'impianto comprende un BeoLink Converter NL/ML, sei fonti musicali saranno elencate come fonti collegabili, indipendentemente dal collegamento o meno del dispositivo a queste fonti. Le fonti non utilizzate possono essere nascoste in ELENCO FONTI nel menu ELENCO FONTI.

*È inoltre possibile richiamare il menu COLL. ALTRI PROD. da ELENCO FONTI premendo il tasto **giallo**.*

Per visualizzare le fonti collegate sul display del telecomando, consultare la guida del BeoRemote One.

Collegamento e azionamento di un impianto musicale

Se si collega un impianto musicale compatibile Bang & Olufsen al televisore, si otterranno i vantaggi di un impianto TV/musicale integrato.

È possibile riprodurre musica sull'impianto musicale utilizzando i diffusori collegati al televisore oppure impostare il sistema perché si sintonizzi su un programma televisivo e invii l'audio ai diffusori dell'impianto musicale. Per ulteriori informazioni sull'uso dei diffusori del televisore, vedere anche [pagina 68](#).

Il sistema musicale e il televisore possono essere collocati in un'unica stanza oppure in due stanze, con il televisore in una stanza e il sistema musicale, completo di un set di diffusori, in un'altra.

Non tutti gli impianti musicali Bang & Olufsen supportano l'integrazione con altri televisori.

Alcuni provider di contenuti bloccano la distribuzione dell'audio.

Collegamento dell'impianto musicale al televisore

Impostazione dell'opzione dell'impianto musicale

Dopo aver collegato il sistema musicale Master Link, è necessario impostare il sistema musicale sull'Opzione corretta. Puntare il telecomando verso il ricevitore IR dell'impianto musicale. La distanza massima tra il telecomando e il ricevitore IR non deve superare 0,5 m.

Uso di BeoRemote One...

Premere per richiamare il prodotto corrente, come BeoVision, sul display del BeoRemote One



Selezionare l'impianto musicale; Beo4 AUDIO è predefinito



Premere per richiamare Impost.

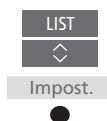

Premere per richiamare Avanzate



Premere per richiamare Opzione Prodotto



Premere per richiamare A.OPT.



Immettere il numero pertinente (0, 1, 2 o 4)



Per visualizzare Beo4 AUDIO sul display del BeoRemote One, è necessario dapprima aggiungere questa funzione a LIST del BeoRemote One. Per informazioni su come aggiungere prodotti, vedere la guida del BeoRemote One.

Per esempi di Opzioni corrette, vedere pagina 70.

Ritorno al televisore

Dopo aver azionato altri prodotti, ritornare al televisore per poterlo azionare con il BeoRemote One.

Per ritornare al televisore, premere per richiamare il prodotto corrente, come Beo4 AUDIO, sul display del BeoRemote One

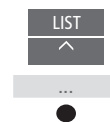

Selezionare il televisore, come BeoVision



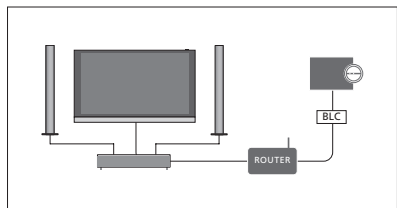

Il televisore e un impianto musicale sono installati nella stessa stanza con tutti i diffusori collegati al televisore:

- COLL. ALTRI PROD.: BLC
- Utilizzare i diffusori del televisore: sì
- Sistema musicale: Opzione 0

Per informazioni sul menu COLL. ALTRI PROD., vedere pagina 68.

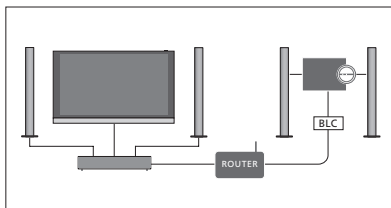

Il televisore (con o senza diffusori aggiuntivi) e l'impianto musicale (con un set di diffusori collegato) sono configurati in un'unica stanza:

- COLL. ALTRI PROD.: BLC
- Utilizzare i diffusori del televisore: no
- Sistema musicale: Opzione 1

Per informazioni sulla Opzione 4, vedere pagina 72. Per ulteriori informazioni, contattare il proprio rivenditore Bang & Olufsen.

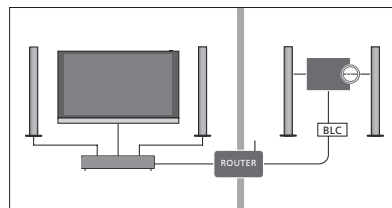

L'impianto musicale è installato in una stanza e il televisore (con o senza diffusori aggiuntivi) in un'altra:

- COLL. ALTRI PROD.: BLC
- Sistema musicale: Opzione 2

È possibile collegarsi a una fonte riprodotta su un altro prodotto premendo LIST sul BeoRemote One, evidenziando ASCOLTA e premendo il tasto centrale fino a quando la fonte desiderata non viene riprodotta.

Utilizzo di un TV/sistema musicale

L'integrazione di un impianto musicale e del televisore consente di scegliere una combinazione di diffusori adatta al programma audio o video corrente. Vedere gli esempi illustrati.

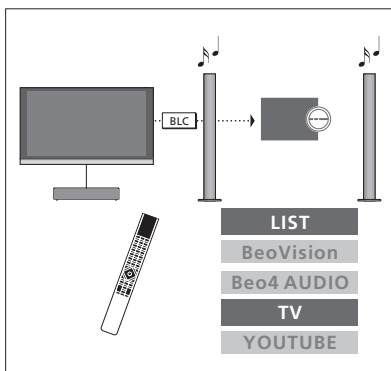

Per ascoltare l'audio da una fonte televisiva su diffusori dell'impianto musicale senza accendere lo schermo, è necessario selezionare l'impianto musicale. Se non già selezionato, premere LIST e quindi \wedge per richiamare il prodotto corrente sul display del BeoRemote One. Premere il tasto centrale e quindi \wedge o \vee per evidenziare il nome dell'impianto musicale, come Beo4 AUDIO, e premere il tasto centrale. Con l'impianto musicale selezionato, premere TV, quindi \wedge o \vee per evidenziare una fonte desiderata, per esempio YOUTUBE, e quindi il tasto centrale.

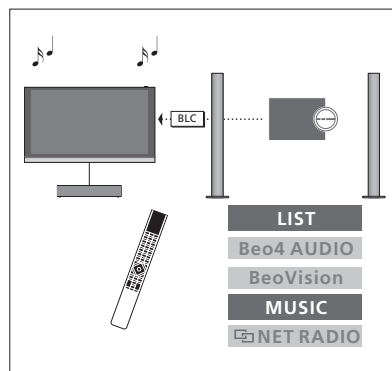

Per ascoltare l'audio tramite i diffusori collegati al televisore, è necessario selezionare il televisore. Se non già selezionato, premere LIST e quindi \wedge per richiamare il prodotto corrente sul display del BeoRemote One. Premere il tasto centrale, quindi \wedge o \vee per evidenziare il nome del televisore, come BeoVision, e quindi il tasto centrale. Con il televisore selezionato, premere MUSIC, quindi \wedge o \vee per evidenziare una fonte desiderata con il simbolo di collegamento, per esempio NET RADIO, e quindi premere il tasto centrale.

Due televisori – collegamento Network Link

I prodotti Network Link possono riprodurre le rispettive fonti. Se si collega un televisore Bang & Olufsen compatibile al proprio televisore, è possibile ottenere tutti i vantaggi di un sistema TV integrato, con la possibilità di ascoltare fonti musicali e TV dal secondo televisore.

Se si collega un televisore con Master Link al proprio televisore, un BeoLink Converter NL/ML (BLC) è necessario per usufruire dei vantaggi offerti da Network Link.

Il BeoRemote One è preimpostato in fabbrica per l'uso esclusivo con un televisore (**BeoVision**). Assicurarsi che sia configurato per altri prodotti Bang & Olufsen anche nella propria configurazione. Vedere la guida del telecomando.

Non tutti i televisori Bang & Olufsen supportano l'integrazione con altri televisori.

Alcuni provider di contenuti bloccano la distribuzione dell'audio.

Due televisori con collegamento Network Link

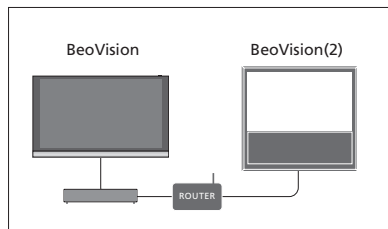

Posizionarsi davanti al televisore:

- COLL. ALTRI PROD.: l'altro televisore, come un BeoVision e un BeoVision(2), rispettivamente

Per assegnare al prodotto un'Opzione specifica con il BeoRemote One...

Puntare il telecomando verso il ricevitore IR del prodotto per il quale si desidera programmare l'Opzione. La distanza massima tra il telecomando e il ricevitore IR non deve superare 0,5 m.

Premere per richiamare **Impost.** sul display del BeoRemote One

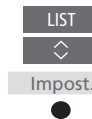

Premere per richiamare **Avanzate**



Premere per richiamare **Opzione Prodotto**



Selezionare se si desidera che il prodotto **Si IR** o **No IR**¹



Selezionare il prodotto attivo, come **BeoVision**



Selezionare un'Opzione² per il prodotto, come **BeoVision(2)**



Selezionare **Invia** e premere il tasto **centrale** per memorizzare l'Opzione selezionata



Notare che il televisore deve essere selezionato una volta nel menu COLL. ALTRI PROD.; vedere pagina 68.

¹ Selezionare **Si IR** se si desidera che il prodotto risponda ai comandi del BeoRemote One, e **No IR** se si desidera che il prodotto non risponda ai comandi del telecomando.

² Per poter visualizzare l'Opzione del prodotto, come **BeoVision(2)**, sul display del BeoRemote One quando si preme **LIST**, è necessario aggiungerlo a **LIST** del BeoRemote One. Per ulteriori informazioni, vedere la guida del BeoRemote One.

Per ritornare al televisore Network Link, vedere pagina 69.

Continua...

Un televisore con Network Link e un televisore con Master Link

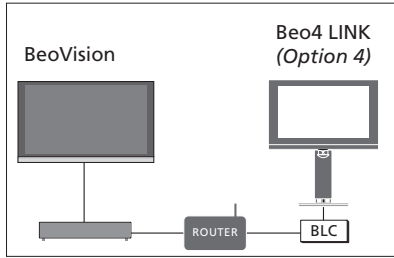

- Televisore Network Link:
 - COLL. ALTRI PROD.: BLC
 Televisore Master Link:
 - Opzione 4

Per ascoltare fonti musicali e TV su un televisore, richiamare ELENCO FONTI e selezionare la fonte desiderata dall'altro televisore, visualizzata con un simbolo di collegamento (☐) accanto ad essa. Per visualizzare le fonti collegate sul display del telecomando, consultare la guida del BeoRemote One.

È possibile collegarsi a una fonte riprodotta su un altro prodotto premendo LIST sul BeoRemote One, evidenziando ASCOLTA e premendo il tasto centrale fino a quando la fonte desiderata non viene riprodotta.

Impostazione della Opzione per il televisore Master Link...

Puntare il telecomando verso il ricevitore IR del televisore Master Link. La distanza massima tra il telecomando e il ricevitore IR non deve superare 0,5 m.

Premere per richiamare il prodotto corrente, come BeoVision, sul display del BeoRemote One



Selezionare il televisore Master Link, Beo4 LINK* per impostazione predefinita¹



Premere per richiamare Impost.



Premere per richiamare Avanzate



Premere per richiamare Opzione Prodotto

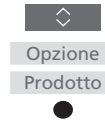

Premere per richiamare L.OPT.



Premere 4



¹Per poter visualizzare l'Opzione del prodotto, come Beo4 LINK, sul display del BeoRemote One quando si preme LIST, è necessario aggiungerlo a LIST del BeoRemote One. Per ulteriori informazioni, vedere la guida del BeoRemote One.

[Per ritornare al televisore Network Link, vedere pagina 69.](#)

Azionamento di due televisori con un solo telecomando

Se si dispone di due televisori Bang & Olufsen e i comandi del telecomando possono essere ricevuti da entrambi i televisori, è necessario selezionare il televisore che si desidera utilizzare tramite LIST.

Il collegamento tramite un BeoLink Converter NL/ML è necessario se uno dei due televisori è dotato di Master Link; [vedere pagina 67](#).

Un telecomando per due televisori

Perché il televisore funzioni in maniera ottimale, è essenziale impostare l'opzione corretta. Vedere anche la guida del telecomando.

BeoRemote One – commutazione fra due televisori...

In genere, è possibile attivare una fonte, come TV, premendo TV o MUSIC e trovando la fonte pertinente sul telecomando. Tuttavia, se si dispone di due televisori, è necessario selezionare un televisore prima di poter utilizzare le sue fonti:

Premere per richiamare il prodotto corrente, come BeoVision, sul display del BeoRemote One

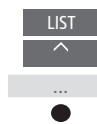

Selezionare il prodotto desiderato, per esempio, BeoVision(2) per un televisore Network Link, o Beo4 LINK per un televisore Master Link



Premere e selezionare una fonte, come YOUTUBE



È inoltre possibile ridenominare i prodotti sul display del BeoRemote One; vedere la guida del telecomando. Per ulteriori informazioni sulla scelta del prodotto, contattare il proprio rivenditore.

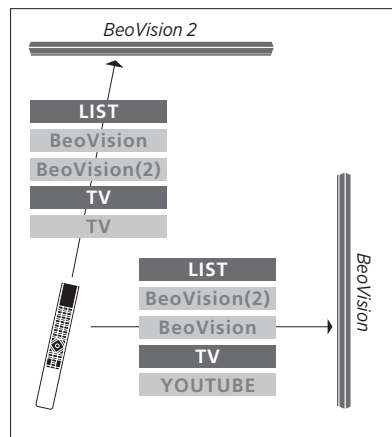

Esempio di funzionamento del telecomando quando si passa da un televisore con Network Link a un altro.

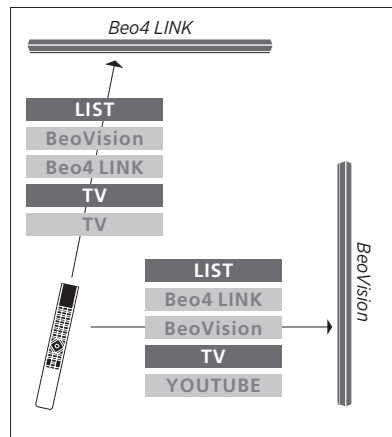

Esempio di funzionamento del telecomando quando si passa da un televisore con Network Link a un televisore con Master Link.

HDMI Matrix

L'HDMI Matrix è un prodotto fisico che può essere installato per collegare fino a 32 fonti esterne e fino a 32 televisori in stanze diverse per accedere alle fonti individualmente da ciascun televisore o contemporaneamente da diverse stanze tramite il telecomando BeoRemote One.

L'HDMI Matrix deve essere installata da un rivenditore Bang & Olufsen.

Non è possibile collegare più di una HDMI Matrix in una configurazione.

Impostazioni del menu HDMI MATRIX

Nel menu HDMI MATRIX, è possibile selezionare le impostazioni per l'HDMI Matrix.

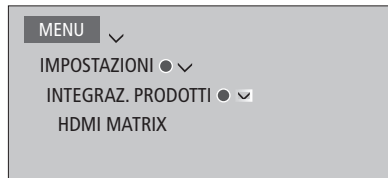

Collegamento di una HDMI Matrix

- > Accedere al menu HDMI MATRIX.
- > Evidenziare MATRIX COLLEGATA e premere < o > per lanciare la selezione.
- > Selezionare la presa HDMI 3 e premere il tasto **centrale** due volte.
- > Scaricare una tabella PUC per la fonte HDMI collegata. Seguire le istruzioni a schermo.
- > Evidenziare la tabella PUC scaricata e premere il tasto **centrale**.
- > Selezionare una presa PUC e premere il tasto **centrale** per salvare le impostazioni della HDMI Matrix.*1
- > Premere il tasto **centrale** per continuare.

1Le impostazioni della presa PUC sono effettuate automaticamente premendo il tasto **centrale. Se, tuttavia, è necessario impostare il tipo di controllo e la modalità di modulazione manualmente, è necessario premere il tasto **rosso** e seguire le istruzioni a schermo.*

L'HDMI Matrix è ora configurata. Ora è necessario configurare le fonti collegate alla HDMI Matrix nel menu ELENCO FONTI premendo il tasto **rosso** per ciascuna fonte. La procedura è la stessa che per le altre apparecchiature collegate. [Per ulteriori informazioni sulla configurazione di apparecchiature aggiuntive, vedere pagina 25.](#)

Se, in seguito, si elimina una configurazione HDMI Matrix memorizzata impostando il campo HDMI Matrix su NO, le impostazioni di INGRESSI sono salvate. Questo significa che, se in seguito si abilita nuovamente la HDMI Matrix, le impostazioni sono nuovamente visualizzate.

Per deconfigurare una fonte, [vedere pagina 26.](#)