

BEOPLAY V1

BeoPlay V1-32

BeoPlay V1-40



尊敬的客户

本《入门指南》包含与 B&O PLAY 产品及相连设备的设置和日常使用有关的信息。

您的电视所提供的功能比本《入门指南》中介绍的功能更多。其他功能还包括睡眠定时、用户密码系统和网络设置。关于这些功能的详细说明请参见该产品的在线指南或电视菜单中的帮助文本。

请登录 www.beoplay.com/v1/support 获取该相关指南。

如果新软件在您的电视中引进了新的或经过修改的特点和功能，本《指南》和屏幕帮助文本还将不断更新。

请登录 www.beoplay.com/v1 了解关于产品的更多信息和相关 FAQ（常见问题）。

您的零售商永远是满足您所有服务需求的第一站。

警告: 请勿将液体滴溅在本设备上, 并确保本设备上未放置任何装有液体的物品, 例如花瓶。



等边三角形内带有箭头符号的闪电是要提醒用户注意, 本产品的机壳内存在未绝缘的“危险电压”, 可能会造成触电事故。



等边三角形内的感叹号是要提醒用户注意, 本产品的随附资料中有重要的操作和维护 (维修) 说明。

注意

- 确保此电视机的摆放、设置及连接都依照本《入门指南》的指示进行。为避免发生人身伤害, 请务必使用 Bang & Olufsen 核准使用的脚架和墙托架!
- 请将所购电视机摆放在坚固稳定的平面上。
- 请勿在电视机上摆放任何物品。
- 请勿使电视机受到雨水、高湿度或热源影响。
- 此电视机仅针对干燥室内环境操作而制造。适用于 10–40°C (50–105°F) 的温度范围。
- 如果电视处于在 5°C (40°F) 以下的温度环境中, 请将其至于室温下直至其恢复正常室温后, 再连接电源并打开开关。
- 请勿将电视机暴露在阳光或人工光线的直接照射下, 例如聚光灯, 以免降低遥控接收器的灵敏度。如果屏幕过热, 画面会出现黑点。这些黑点会随着电视机温度恢复正常而消失。
- 在电视机四周保留足够的空间以保持良好的通风。
- 确保无明火火源, 如点燃的蜡烛应放在器具上。
- 为避免火势蔓延, 在任何时候都应使蜡烛或其它明火远离本产品。
- 请勿尝试拆开电视机。请将此类工作交付合格的维修人员进行。
- 不要用坚硬或尖锐的物品击打破璃。
- 只有从电源插孔上拔下来, 才能将电视机完全关闭。电源插孔必须随时可用。
- 请遵守使用说明, 以确保在多媒体系统中正确安全的安装和连接设备。
- 产品标签位于连接护盖后方。

目录

设置

- 6 设置您的电视机
- 8 连接面板 – BeoPlay V1-32
- 10 连接面板 – BeoPlay V1-40

日常使用

- 12 如何使用遥控器
- 13 如何进行菜单导航
- 15 观看电视
- 16 媒体浏览器
- 17 更改画面和声音设置
- 18 清洁
- 19 操作方法

如何设置您的电视

关于 FAQ (常见问题) 等指南和其他信息请登录 www.beoplay.com/v1/support。

1. 拆卸电视机的包装

打开电视机包装，将其放在柔软的毛毯上。从电视机上取下四根针。

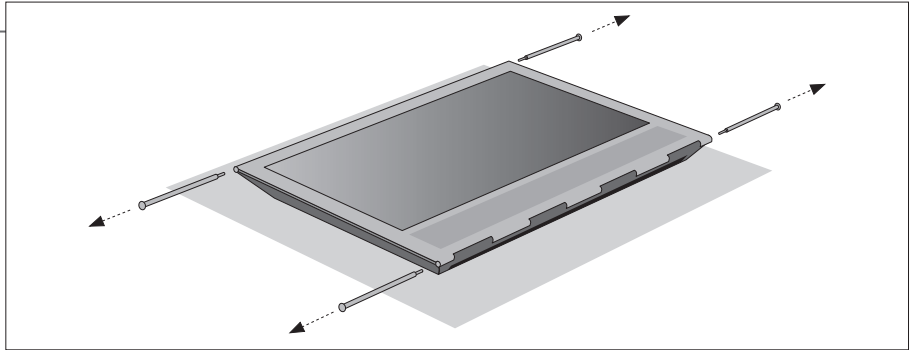

2. 插入扬声器护盖并安装脚架/墙托架

在安装脚架或墙托架之前，请插入扬声器护盖。双手握住扬声器护盖，小心地将其滑入电视一侧的孔内。

安装脚架或墙托架 (参见另附指南)。

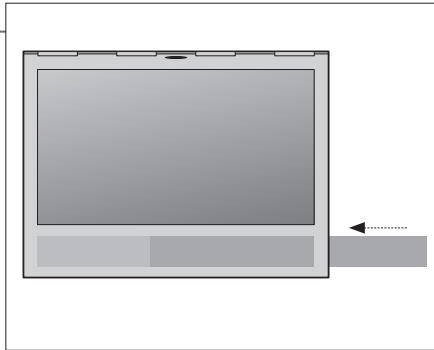

在移除扬声器护盖时，应使用从电视机上取下的四根针之一将其轻轻推出。如果电视安装在桌面脚架或墙托架上，应先移除脚架或墙托架的侧面，再移除扬声器护盖。参见脚架或墙托架附带的指南。

3. 连接您的电视

- 如需移除连接护盖，请首先从底部抽出以释放护盖，然后再将其取下。
- 根据您的设置连接电源线、以太网线缆以及天线或卫星线缆。使用无线连接时，请连接无线网络天线。
- 打开电视 (按 TV 键)。如果提示输入用户密码，请输入零售商提供的用户密码，并继续使用初次设置 (参见下页)。

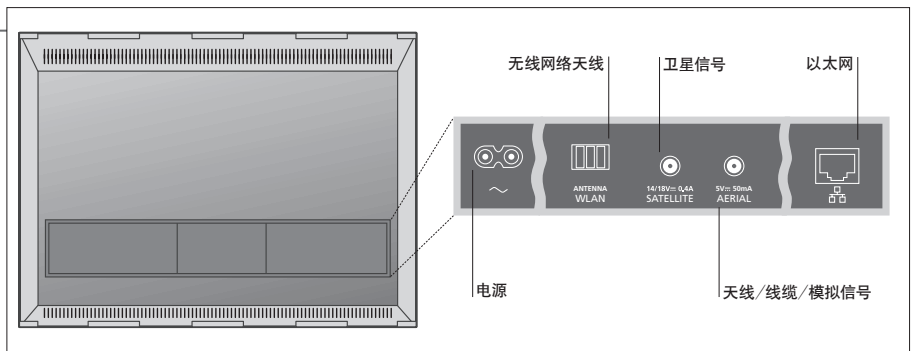

重要说明- 关于指南和常见问题请登录www.beoplay.com/v1/support

通风 为了确保良好的通风，请在屏幕周围预留足够空间。切勿盖住通风防尘罩。如果屏幕上出现过热警告提示 (待机指示灯闪烁和屏幕警告)，请将电视机切换至待机状态，不要关机，以便让电视机降温。在此期间，您不能操作电视机。

以太网连接 将电视与互联网连接以接收软件更新并下载 Peripheral Unit Controller (PUC) 表。建议您对电视进行设置以自动更新软件。

网络设置 如需了解关于有线或无线设置的更多信息，请参见在线指南和无线网络天线随附的指南。

关于 Beo4 遥控器的信息, 请参见 Beo4 指南的第12页。

4. 初次设置

您可以根据指南选择需要进行设置的菜单。使用 Beo4 导航键 \leftarrow , \rightarrow , \uparrow 和 \downarrow , 按住中间以选择相关设置。在一些子菜单中按 BACK 可以返回初次设置。

如果需要, 可以随后再次更改相关设置。如果您通过机顶盒接收电视信号, 请在输入中选择无。按下图所示设置机顶盒。

菜单语言

软件更新(USB)

国家

语言

网络设置

软件更新(互联网)

扬声器设置

访问控制器

输入(电视调谐)

提示

遵循屏幕指示进行操作。在可用时, 请按下蓝色键获得帮助文本。

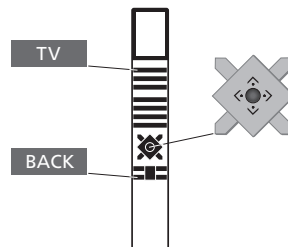

5. 连接外部设备

该图示只是众多可能设置中的一个例子。当您 will 机顶盒等外部设备与电视机上的 HDMI IN 插孔连接时(参见下页), 系统将提示您对信号源进行配置。遵循屏幕指示进行操作。

如需了解其他设置选项, PUC 表和红外线发射器的信息, 请登录 www.beoplay.com/v1/support 查看在线指导。

使用带有 Peripheral Unit Controller (PUC) 表的 Beo4 遥控器可以控制非 Bang & Olufsen 设备。运行 PUC 时, 必须将红外线发射器靠近所连接设备的红外线接收器。在安装红外线发射器之前请检查红外线信号。

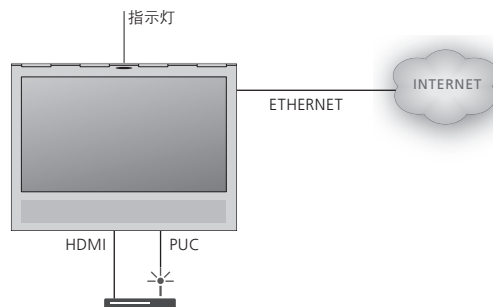

6. 布线

根据墙托架或脚架的安放情况, 可在线缆的任意一端或中部进行固定。为了安全起见, 请使用随附线缆带固定线缆。

在完成所有连接后请安装连接护盖。

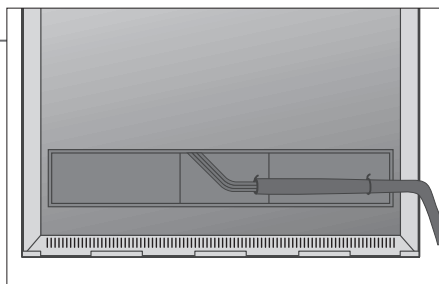

如果您使用墙托架, 在用线缆带整理固定线缆之前, 请确保线缆足够松弛, 电视机能够转动。

指示灯——绿色 指示灯短暂闪烁绿光, 电视准备好运行。如需减少启动时间, 请参见关于电源设置的在线指南。

稳定红色 电视处于待机状态, 但在进行软件下载, 因此请勿断开电源连接。

缓慢闪烁红色 电视电源已断开, 必须输入用户密码。关于用户密码系统的更多信息, 请登录 www.beoplay.com/v1/support 参见在线指南。

快速闪烁红色 请勿断开电视电源。可能有新的软件正在被激活或者过多的错误用户密码尝试。

关闭 电视处于待机状态, 如果需要可以将其电源断开。但是, 这样可以激活用户密码系统。

连接面板 — BeoPlay V1-32

连接到连接面板上的任何设备都必须在信号源列表设置菜单中进行注册。

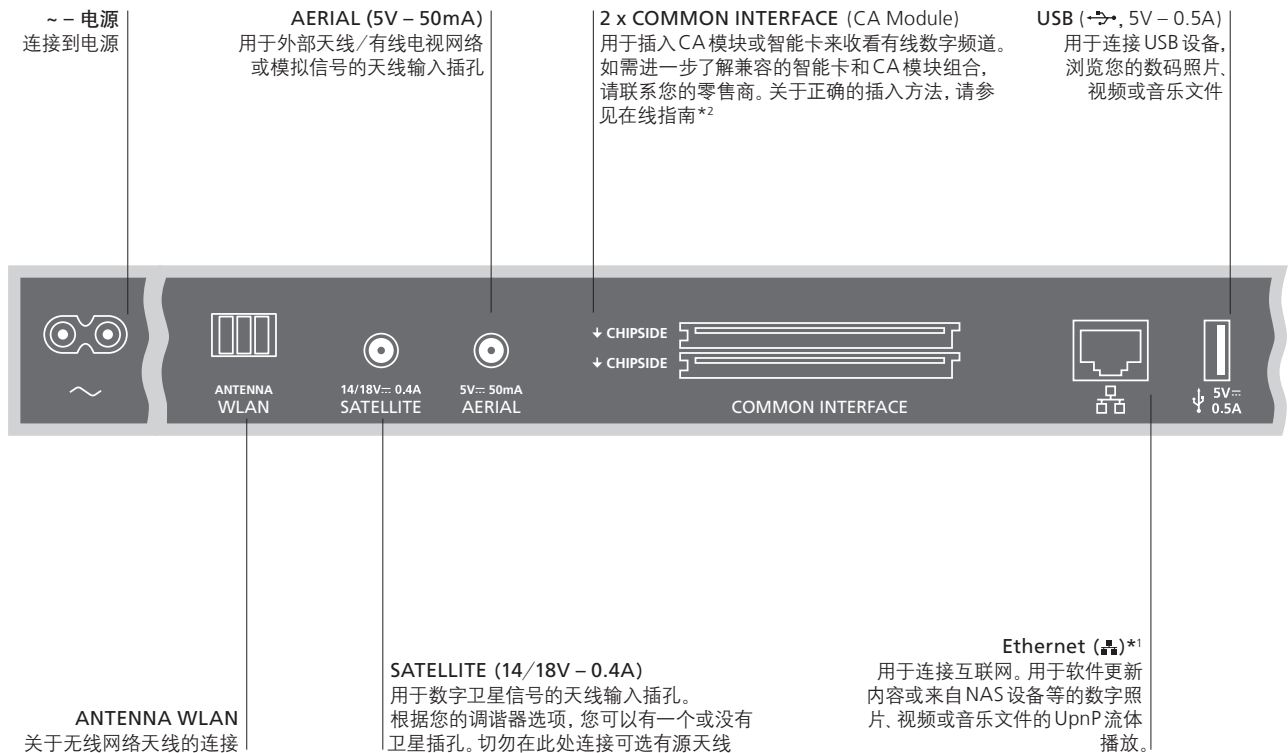

注意

电源线和插头 将电视连接面板上的 ~ 插孔连接到墙壁插孔。电视进入待机状态，随时可开始使用。所提供的插头和电源线是专为本产品设计的。请勿更换插头，如果电源线受损，请购买 Bang & Olufsen 许可的电源线。

1 确保产品和路由器之间的线缆没有露出建筑物外，以避免接触到高压线。

建议您将电视与互联网连接，以便接收软件更新并下载 Peripheral Unit Controller (PUC) 表。有了 PUC 表，就可以使用带导航键的 Beo4 遥控器对所连接的非 Bang & Olufsen 产品进行操作。

S/P-DIF IN
数字音频输入插孔

HDMI IN (1-5)
高清多媒体界面允许您连接多个不同的视频信号源，例如机顶盒、游戏机、多媒体播放器、Blu-ray 播放器或 PC 机。

PL 1-3 (Power Link)
用作环绕声系统中外置扬声器的连接。如需了解更多信息，请参阅在线指南^{*2}

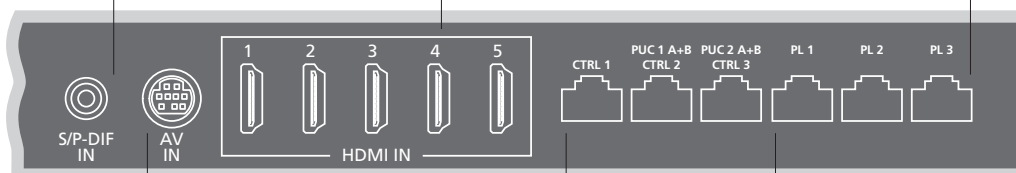

AV IN
用于连接模拟视频设备。需要特殊适配器

CTRL 1
未使用

PUC 1 A+B (CTRL 2)/PUC 2 A+B (CTRL 3)
适用于 IR 控制信号发送到与 HDMI IN 或 AV IN 插孔连接的外接设备。您可以使用带有导航键的 Beo4 遥控器控制非 Bang & Olufsen 设备²

线缆和适配器 以太网连接

^{2*}在线指南

根据与电视连接的设备的类型使用不同的线缆或适配器。可以从 Bang & Olufsen 零售商处获得线缆和适配器。将电视与互联网连接以接收软件更新并下载 Peripheral Unit Controller (PUC) 表。建议您对电视进行设置以自动更新软件。

在线指南提供关于外部设备的设置和连接的更多信息。

连接面板 – BeoPlay V1-40

连接到连接面板上的任何设备都必须在信号源列表设置菜单中进行注册。

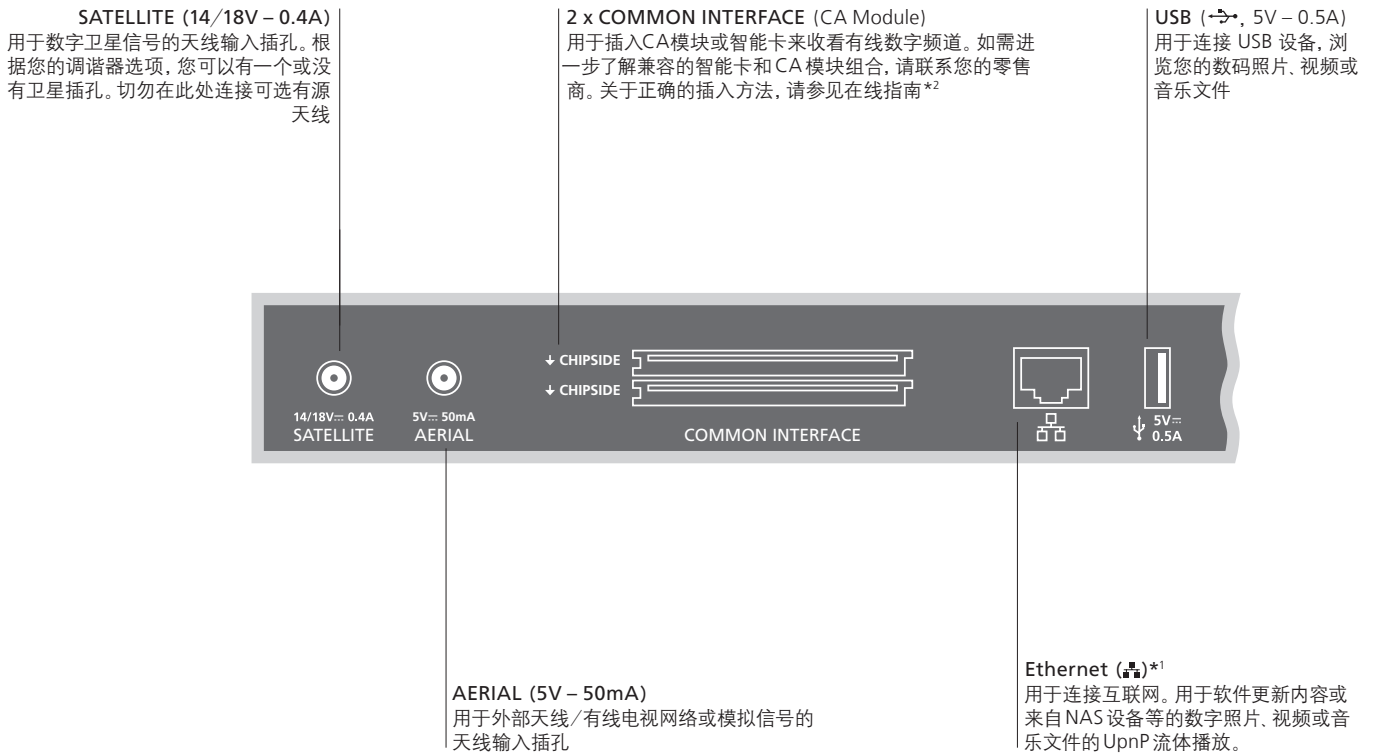

注意

电源线和插头 将电视连接面板上的~插孔连接到墙壁插孔。电视进入待机状态，随时可开始使用。^{1*}确保产品和路由器之间的线缆没有露出建筑物外，所提供的插头和电源线是专为本产品设计的。请勿更换插头，如果电源线受损，以避免接触到高压线。您必须从您的 Bang & Olufsen 零售商处购买新的电源线。

建议您将电视与互联网连接，以便接收软件更新并下载 Peripheral Unit Controller (PUC) 表。有了 PUC 表，就可以使用带导航键的 Beo4 遥控器对所连接的非 Bang & Olufsen 产品进行操作。

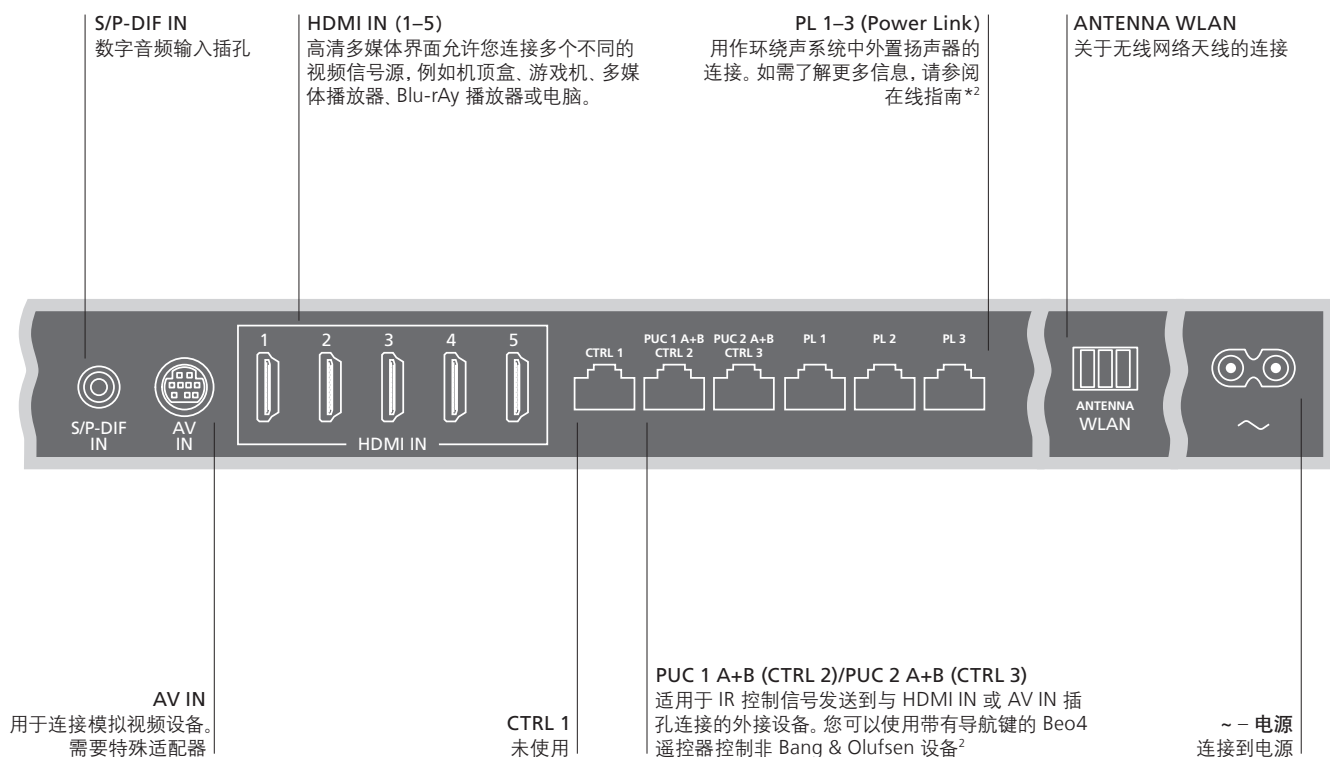

线缆和适配器 以太网连接

根据与电视连接的设备的类型使用不同的线缆或适配器。可以从 Bang & Olufsen 零售商处获得线缆和适配器。将电视与互联网连接以接收软件更新并下载 Peripheral Unit Controller (PUC) 表。建议您对电视进行设置以自动更新软件。

²*在线指南

在线指南提供关于外部设备的设置和连接的更多信息。

如何使用遥控器

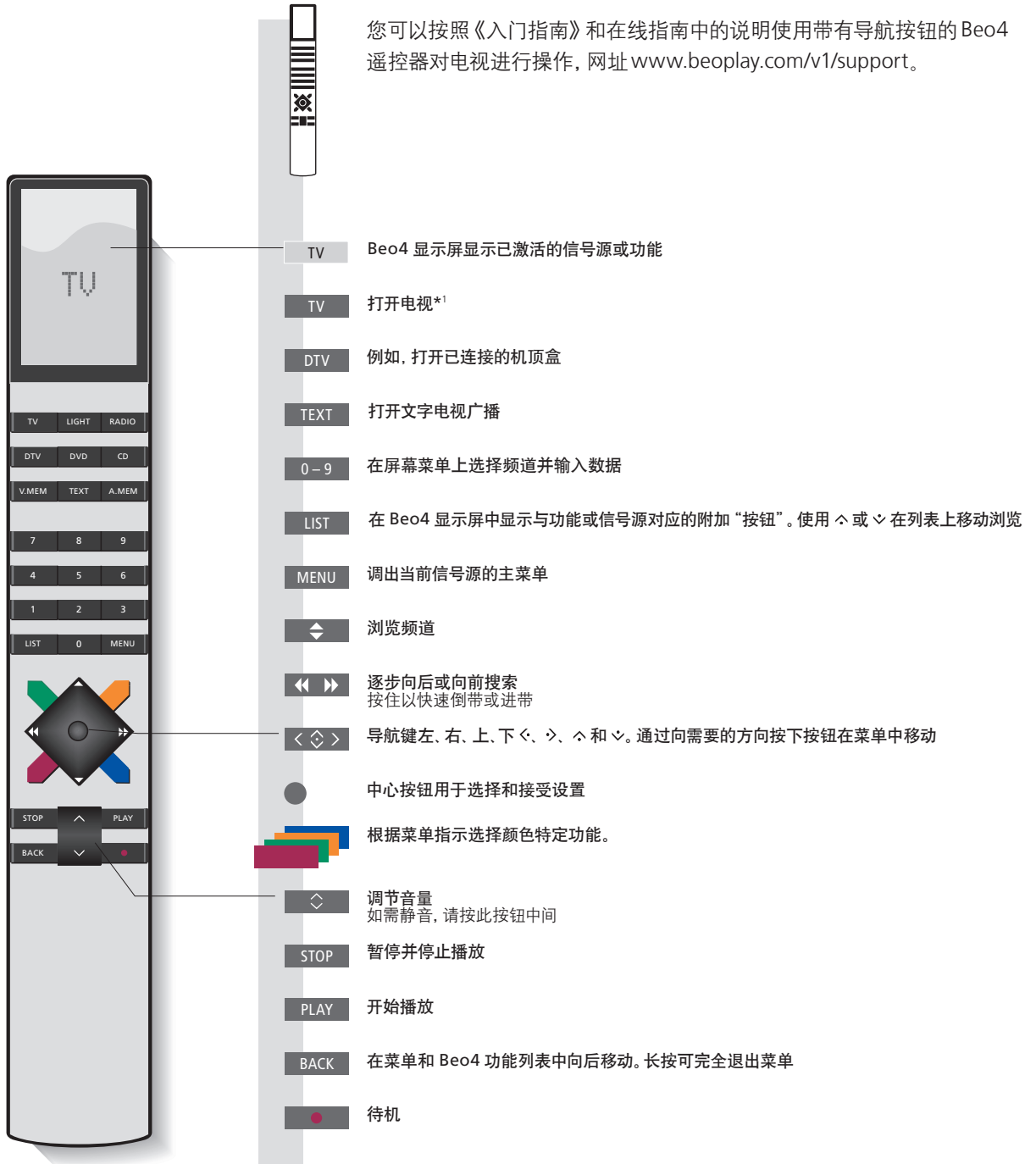

重要说明— 关于指南和常见问题请登录 www.beoplay.com/v1/support

¹*Beo4 按钮 某些按钮可在设置过程中进行重新配置。如需了解更多信息, 请参阅在线指南。

注意! 如需了解有关遥控器操作的通用信息, 请参阅遥控器随附《指南》。

数字文本/MHEG 一些国家和CA模块需要激活数字文本/MHEG。如果数字文本/MHEG被激活, Beo4 将有一些不同。当屏幕上没有显示菜单时, 必须在彩色按钮之前按 **MENU** 键。

MODE 设置 确认您的 Beo4 遥控器位于 **MODE 1**。关于如何设置 Beo4 请参见第19页。

用遥控器来导航菜单和选择设置。

显示和菜单

选择信号源并调整设置。



在菜单中导航

当屏幕显示菜单时，您可以在菜单选项间移动，显示设置或输入数据。



在菜单页之间切换

一些菜单的尺寸超过屏幕容量。这时位于屏幕底部或顶部会出现半个菜单项。如需从列表顶部轻松移动至底部，请使用导航键向上。



实线表示必须使用中心键进行选择

CHANNEL LIST	
CNN	1
TV 2 NEWS	2
DISCOVER	3
CWNBC	4
BBCWORLD	5
...	6
...	7
SUPER CH	8
...	9
CRIME TV	10
CINEMA	11
MOVIE NW	12

频道列表示例

PIN CODE	
PIN CODE	OFF
NEW PIN CODE	

梯度线表示可以使用导航键向左右来编辑设置。

信息

- 1*主菜单** 可以随时调出主菜单，包括层叠菜单，列出可用信号源的所有特别功能。
- 帮助文本** 在“设置”菜单中可以使用蓝色键显示/隐藏帮助文本。一些帮助文本可能会盖住菜单。在一些语言环境中，帮助文本只能以英语显示。

选择信号源

只需按遥控器上的专用按钮便可选择信号源,也可以通过菜单选择信号源。



调出主菜单

选择信号源列表

选择信号源

调出帮助文本

您可以调出菜单和子菜单中的帮助文本,以了解其特性和功能。



调出主菜单

调出设置菜单

选择选项

显示/隐藏帮助文本

提示菜单还对一般特性和功能进行了说明。^{*1}

信息

^{1*}**提示菜单** 从设置菜单访问该菜单。您可以阅读基本特性和功能。当您的电视接收软件更新时(需要互联网连接),这里将对新的特性和功能进行解释。

根据您的调谐器选项观看模拟和数字地面、有线电视和卫星电视。您还可以将喜欢的频道添加至群组，并随时调出文字电视广播。

打开电视

TV
例如，按TV

选择频道

↕ 或 **0-9** **0**
选择 选择频道 选择前一频道

调出并使用层叠菜单

您可以调出包括有效信号源功能的主菜单。

MENU **1-9** 或 
按 激活所需功能*1

调节音量

◇ **◇** **◇**
调节音量 按中间按钮以便静音 按此按钮以解除静音

创建频道群组

如果您有很多频道，可以通过创建群组以方便查找喜欢的频道。

...    **...**   
调出收藏夹菜单*2 按照屏幕指示对群组进行命名 按两次以保存和打开群组 选择作为拷贝对象的群组。遵循屏幕指示进行操作 存储设置

使用文字电视广播

如果您的节目供应商提供，您还可以调出所选频道的文字电视广播。

TEXT **↕** 或 **<** **◇** 或 **0-9** **BACK**
重复按键，以改变屏幕模式 在页面中上下移动 转到 PAGE，进行选择 输入页码 短按以进入上一页。长按以退出文字电视广播

信息

节目指南和信息

关于节目指南的信息，请登录 www.beoplay.com/v1/support 查看在线指南。

^{1*}彩色功能

如果数字文本被禁用，您也可以激活彩色功能而无需先按 **MENU**。

^{2*}收藏夹菜单

如需调出收藏夹菜单，请按 **MENU** 并依次选择设置、频道和编辑电视群组。

媒体浏览器

您可以播放音乐或视频文件并浏览存储在存储装置或通过 DLNA/UPnP 媒体服务器连接的产品上的照片。关于连接和功能的详细信息，请登录 www.beoplay.com/v1/support 查阅在线指南。

使用媒体浏览器

MEDIA

当您存储装置与电视连接时，它将自动探测信号源并询问您是否想要浏览内容。您也可以通通过设置菜单来访问媒体浏览器菜单。

在 Beo4 显示器上调出“MEDIA”^{*1}

聆听音乐

选择带有您喜欢听的音乐的文件夹。



选择带有音乐的存储装置



浏览文件夹或进入曲目。选择音乐文件夹以开始播放



暂停



继续播放



通过菜单进行备份，或者按住以返回媒体浏览器的主菜单。

浏览您的照片

选择带有您喜欢看的照片的文件夹。



选择带有照片的存储装置



浏览文件和文件夹并按下以开始幻灯片播放。



暂停



在上一张和下一张照片之间切换

播放视频文件

选择带有您喜欢看的视频文件的文件夹。



选择带有视频文件的存储装置



浏览文件和文件夹并按下以打开



按分钟浏览。按住以获取提示。再按一次即可更改速度



继续播放

信息

^{1*}Beo4 LIST 存储装置 访问媒体浏览器信号源

如果您的 Beo4 LIST 上没有 MEDIA 键，可以在设置菜单内为媒体浏览器设置一个专用键。参阅第 19 页。例如，您可以连接通过 USB 或以太网连接 USB 设备的硬盘。您可以调出主菜单，选择信号源列表，突出显示媒体浏览器，并按中心键以激活媒体浏览器。

在观看电视时,可以调节声音和图像设置。关于相关设置的详情请登录 www.beoplay.com/v1/support 参阅在线指南。

选择声音模式

电视机拥有为不同类型节目优化的若干声音模式。在信号源列表设置菜单中,您可以为各个信号源设置每次激活该信号源时使用的声音模式。

LIST SOUND 1-9

或

LIST SOUND ● 1-9

如果您记得所需模式的代码,请在声音模式 1-9 之间进行选择*1

在电视屏幕上调出声音模式并选择模式

选择图像模式

您可以激活各种图像模式以用于不同类型的节目。当您为信号源选择图像模式时,在关闭电视或切换至其他信号源才能进行保存。

在信号源列表设置菜单中,您可以为各个信号源设置每次激活该信号源时使用的图片模式。

LIST PICTURE 1-3

或

LIST PICTURE ● 1-3

如果您记得所需模式的代码,请在图像模式 1-3 之间进行选择*1

在电视屏幕上调出图像模式并选择模式

选择画面格式

在信号源列表设置菜单中,您可以为各个信号源设置每次激活该信号源时使用的图片格式。您也可以临时选择不同的图片格式。

注意,当数字文本被激活且MHEG应用程序出现在屏幕上时,不能更改图片格式。如需了解更多有关数字文本的信息,请参阅在线指南。

LIST FORMAT 1-3

或

LIST FORMAT ● 1-3

◀▶

如果您记得所需模式的代码,请在图像格式 1-3 之间进行选择

在电视屏幕上调出图像格式并选择格式

在格式之间进行切换

自动(选择 1)

如需减少顶部和底部的黑条,图像缩放不应改变图像几何形状。但是如果 4:3 信号源发送了错误高宽比的信号,图像将被水平拉伸。

自动宽度(选择 2)

如需减少顶部和底部的黑条,应沿水平方向缩放或拉伸图像,尽可能填满屏幕。

信号源格式(选择 3)

信号源决定图像格式

信息

*1*Beo4 LIST 如需在 Beo4 上显示 SOUND 或 PICTURE,必须首先将其添加至 Beo4 功能列表,参见第19页。

清洁

清洁等常规维护工作由用户负责。欲获得最佳效果，请遵循以下指示。

屏幕

- 用一块干软布抹掉屏幕的尘埃。
- 如需去掉污渍或污垢，应使用柔软且不起毛的抹布沾水并拧干后擦拭。
- 切忌用酒精或其它溶剂清洗电视的任何部位。
- 不要用坚硬或尖锐的物品击打屏幕。
- 某些微纤维布料由于较为粗糙，可能会损坏光学涂层。

电视机类产品

- 用一块干软布抹掉表面的尘埃。
- 如需清除印迹或污渍，使用不带细毛，彻底扭干的软布以及含温和清洁剂（如洗手液）的水溶液即可。
- 切忌用酒精或其它溶剂清洗电视的任何部位。

扬声器

- 不要直接对屏幕喷射液体，因为这可能会损坏扬声器。
- 扬声器可使用具有刷管嘴的吸尘器，设置在最低功率予以清洁。
- 在移除扬声器护盖时，应使用从电视机上取下的四根针之一将其轻轻推出。当电视安装在桌面脚架或墙托架上时，应先移除脚架或墙托架的侧面，再移除扬声器护盖。参见脚架或墙托架附带的指南。

关于 Beo4 遥控器的详情请参阅 Beo4 指南。

……为我的 Beo4 列表添加新的“按键”？

如需激活 Beo4 上的某些功能，须先将该“按键”添加到 Beo4 功能列表上。

- > 按住待机按钮。
- > 按 LIST 即可使用 Beo4 设置功能。
- > 同时放开两个按钮。ADD? 出现在显示屏上。
- > 按中心按钮并用其进行选择，例如 AV?
- > 按中心按钮以便调出可添加的附加“按钮”列表。首个出现在显示屏上的“按钮”会不断的闪现。
- > 按上下导航键，在附加“按钮”列表中前后移动。
- > 按中心按钮以便添加“按钮”并将它放在列表中的预设位置，或……
- > 按 1-9，将“按钮”插入列表中一个特定位置。
- > ADDED 出现，表示“按钮”已经被添加。长按 BACK 将退出设置。

……选择另一个 Beo4 键以激活信号源？

如果想使用其他 Beo4 按键激活信号源，可以在信号源列表设置菜单中对其进行修改。

- > 按 MENU 并调出设置菜单。
- > 调出信号源列表菜单。
- > 选择您想要配置的信号源，例如媒体浏览器，然后按中心键。
- > 进入“按钮”菜单，使用向右导航键调出按键列表。
- > 使用上下导航键在按键之间切换，然后按中心键选择您想要使用的按键。

……在“MODE 1”中设置我的 Beo4？

带导航键的 Beo4 遥控器必须设置为 MODE 1。

- > 按住待机按钮。
- > 按 LIST 即可使用 Beo4 设置功能。
- > 同时放开两个按钮。ADD? 出现在显示屏上。
- > 按 LIST 或向上的导航按钮以便在 Beo4 上显示“MODE?”。
- > 按中心按钮选择您希望的设置。
- > 按上下导航键在 Beo4 上显示 MODE 1。
- > 按中心键来保存配置。
- > STORED 出现，表示配置已经保存。长按 BACK 将退出设置。

废弃电子电气设备 (WEEE) – 环境保护

标有此符号的电子电气设备、部件和电池不得与普通家庭垃圾一起丢弃；所有电子电气设备、部件和电池都必须单独收集和丢弃。

若您按贵国规定的收集体制丢弃电子电气设备和电池，您就保护了环境和人类健康，为节省和理智地使用自然资源做出了贡献。

单独收集电子电气设备、电池和废弃物，可以防止这些物品中可能含有的有害物质污染自然环境。

Bang & Olufsen 零售商将告知您贵国的正确处理方法。

该产品符合全球各地的环保法规。

AT, BE, BG, CH, CY, CZ, DE, DK, EE, ES, FI, FR, GB, GR, HU, IE, IS, LI, LT, LU, LV, MT, NL, NO, PL, PT, RO, SE, SI, SK, TR.

This product incorporates copyright protection technology that is protected by U.S. patents and other intellectual property rights. Use of this copyright protection technology must be authorized by Rovi Corporation, and is intended for home and other limited viewing uses only unless otherwise authorized by Rovi Corporation. Reverse engineering or disassembly is prohibited.

HDMI, the HDMI Logo and High-Definition Multimedia Interface are trademarks or registered trademarks of HDMI Licensing LLC.

DOLBY **DIGITAL PLUS** Manufactured under license from Dolby Laboratories. Dolby and the double-D symbol are trademarks of Dolby Laboratories.

dts **2.0 Channel** Manufactured under license under U.S. Patent Nos: 5,956,674; 5,974,380; 6,487,535 & other U.S. and worldwide patents issued & pending. DTS, the Symbol, & DTS and the Symbol together are registered trademarks & DTS 2.0 Channel is a trademark of DTS, Inc. Product includes software. © DTS, Inc. All Rights Reserved.

电子信息产品污染控制管理方法



部件名称:	有毒有害物或元素					
	铅(Pb)	汞(Hg)	镉(Cd)	铬[六价](Cr[VI])	多溴联苯(PBB)	多溴二苯醚(PBDE)
印刷电路板组件	×	○	○	○	○	○

图表符号

- 表示有毒有害物在部件所有材料中的含量均在 SJ/T 11363-2006 准定的限量要求以下。
- × 表示有毒有害物至少在部件的某一均质材料中的含量超出 SJ/T 11363-2006 准定的限量要求。



351101712100002

