

# BEOPLAY V1

BeoPlay V1-32

BeoPlay V1-40





# Sehr geehrte Kundin, sehr geehrter Kunde,

Diese Anleitung „Erste Schritte“ enthält Informationen zur Einrichtung und zum alltäglichen Gebrauch Ihres B&O PLAY-Geräts sowie weiterer angeschlossener Geräte.

Ihr TV-Gerät bietet mehr Funktionen, als in dieser Anleitung beschrieben sind: Dazu gehören der Ausschalttimer, ein PIN-Code-System und Netzwerkeinstellungen. Details zu diesen und weiteren Funktionen finden Sie in der Online-Anleitung des Geräts oder in den Hilfetexten des TV-Menüs.

Anleitungen finden Sie unter [www.beoplay.com/v1/support](http://www.beoplay.com/v1/support).

Die Hilfetexte auf dem Bildschirm und die Anleitungen werden ebenfalls aktualisiert, wenn eine neue Software neue oder geänderte Funktionen Ihres TV-Geräts ermöglicht.

Unter [www.beoplay.com/v1](http://www.beoplay.com/v1) finden Sie außerdem weiterführende Informationen und relevante FAQs (häufig gestellte Fragen) zu Ihrem Gerät.

Ihr Fachhändler ist der erste Ansprechpartner bei all Ihren Servicefragen.

Technische Spezifikationen, Merkmale und deren Benutzung können ohne Vorankündigung geändert werden.

### **Vorsichtsmaßnahmen**

- Achten Sie darauf, dass das TV-Gerät den Anweisungen in dieser Anleitung „Erste Schritte“ entsprechend aufgestellt und angeschlossen wird. Um Verletzungen zu vermeiden, benutzen Sie ausschließlich Bang & Olufsen Standfüße und Wandhalterungen!
- Stellen Sie Ihr TV-Gerät immer auf eine feste und stabile Oberfläche.
- Stellen Sie keine Gegenstände auf das TV-Gerät.
- Setzen Sie das TV-Gerät nicht Regen, hoher Feuchtigkeit und Wärmequellen aus.
- Das TV-Gerät ist nur für den Gebrauch in trockenen Wohnräumen vorgesehen. Die zulässige Umgebungstemperatur im Betrieb beträgt zwischen 10 und 40 °C.
- Falls das TV-Gerät Temperaturen unter 5°C ausgesetzt war, warten Sie bis es sich auf normale Zimmertemperatur erwärmt hat, bevor Sie es an das Netz anschließen und einschalten.
- Stellen Sie Ihr TV-Gerät nicht in direktem Sonnen- oder Kunstlicht wie Spots auf, da dies die Empfindlichkeit des Fernbedienungsempfängers verringern kann. Bei Überhitzung können schwarze Flecken auf dem Bildschirm erscheinen. Diese Flecken verschwinden wieder, wenn das TV-Gerät auf Normaltemperatur abgekühlt ist.
- Lassen Sie um das TV-Gerät stets genug Platz für ausreichende Lüftung.
- Stellen Sie keine offenen Feuerquellen, wie angezündete Kerzen, auf das TV-Gerät.
- Um das Entfachen und Ausbreiten eines Feuers zu verhindern, sollten Sie mit Kerzen oder anderen offenen Flammen stets einen großen Abstand zu diesem Gerät einhalten.
- Versuchen Sie nicht, das TV-Gerät zu öffnen. Überlassen Sie dies qualifiziertem Servicepersonal.
- Stoßen Sie nicht mit harten oder spitzen Gegenständen an die Glasscheibe des Bildschirms.
- Das TV-Gerät lässt sich nur durch Trennung von der Steckdose vollkommen ausschalten. Die Steckdose muss jederzeit zugänglich sein.
- Befolgen Sie die Anweisungen, um eine korrekte und sichere Installation und Verbindung der Geräte des Multimediasystems sicherzustellen.
- Die Produktkennzeichnung befindet sich hinter der Anschlussabdeckung.

# Inhalt

## Einrichtung

- 6 TV-Gerät aufstellen
- 8 Anschlussfeld – BeoPlay V1–32
- 10 Anschlussfeld – BeoPlay V1–40

## Täglicher Gebrauch

- 12 So verwenden Sie Ihre Fernbedienung
- 13 In den Menüs navigieren
- 15 Fernsehen
- 16 Medienbrowser
- 17 Bild und Ton einstellen
- 18 Reinigung
- 19 Wie kann ich ...

# TV-Gerät aufstellen

Anleitungen und weitere Informationen, zum Beispiel FAQs (häufig gestellte Fragen) finden Sie unter [www.beoplay.com/v1/support](http://www.beoplay.com/v1/support).

## 1. Packen Sie das TV-Gerät aus.

Packen Sie das TV-Gerät aus und legen Sie es auf eine weiche Decke. Entfernen Sie die vier Stifte aus dem Gerät.

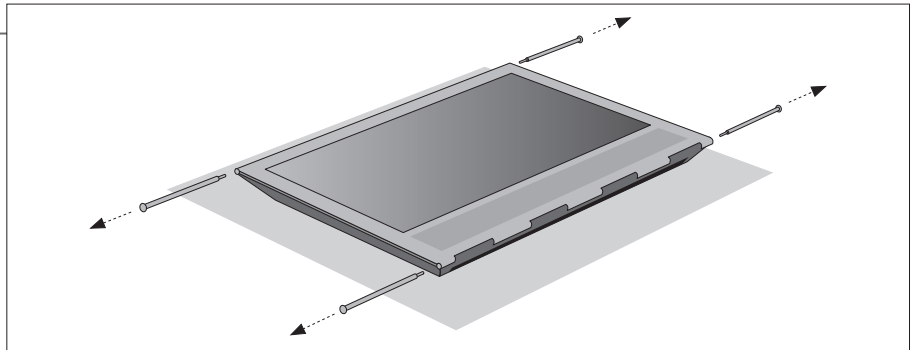

## 2. Bringen Sie die Lautsprecherabdeckung an und montieren Sie den Standfuß/die Wandhalterung.

Bringen Sie die Lautsprecherabdeckung an, bevor Sie den Standfuß oder die Wandhalterung montieren. Halten Sie die Abdeckung mit beiden Händen fest und schieben Sie sie vorsichtig in die Öffnung an der Seite des TV-Geräts.

Anschließend montieren Sie den Standfuß oder die Wandhalterung (siehe separate Anleitung).

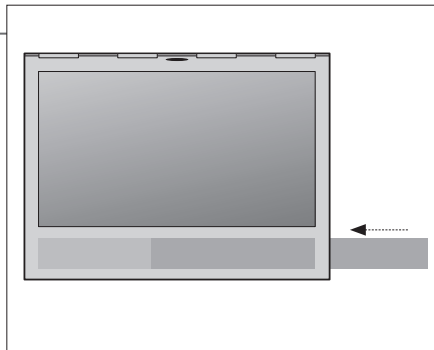

Um die Lautsprecherabdeckung zu entfernen, benutzen Sie einen der Stifte, die Sie aus dem TV-Gerät entnommen haben, um die Abdeckung vorsichtig aus der Öffnung zu drücken. Wenn das TV-Gerät auf dem Standfuß oder an der Wandhalterung angebracht ist, müssen Sie zuerst die Seitenteile des Standfußes bzw. der Wandhalterung abnehmen, um die Lautsprecherabdeckung entfernen zu können. Weitere Informationen hierzu finden Sie in der Anleitung für den Standfuß oder die Wandhalterung.

## 3. Schließen Sie Ihr TV-Gerät an.

- Um die Anschlussabdeckung zu entfernen, ziehen Sie das untere Ende der Abdeckung heraus und nehmen Sie sie anschließend ab.
- Je nach Zusammenstellung schließen Sie das Netzkabel, das Ethernet-Kabel sowie das Antennen- oder Satellitenkabel an. Für eine Drahtlosverbindung schließen Sie die WLAN-Antenne an.
- Schalten Sie das TV-Gerät ein (drücken Sie TV). Wenn Sie dazu aufgefordert werden, geben Sie den PIN-Code ein, den Sie von Ihrem Fachhändler erhalten haben, und fahren Sie mit den Ersteinstellungen fort (siehe nächste Seite).

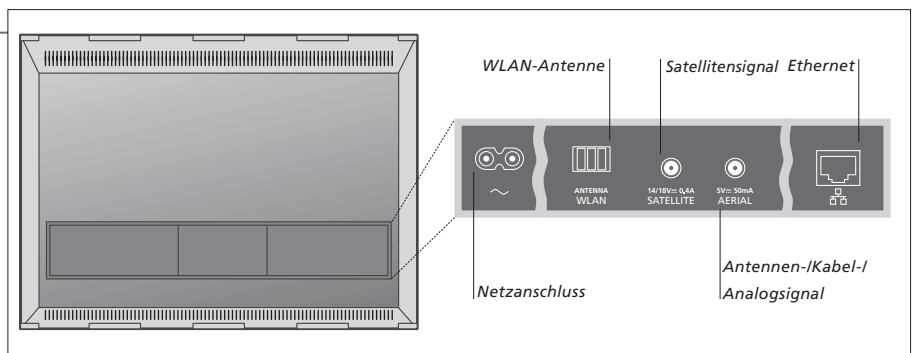

**Wichtig** – Anleitungen und FAQs finden Sie unter [www.beoplay.com/v1/support](http://www.beoplay.com/v1/support)

**Lüftung** Lassen Sie um den Bildschirm stets genug Platz für ausreichende Lüftung. Decken Sie das Lüftungsgitter nicht ab. Wenn das TV-Gerät überhitzt ist (blinkende Standby-Anzeige und Warnmeldung auf dem Bildschirm), schalten Sie das TV-Gerät in den Standby-Betrieb (nicht aus), damit es sich abkühlt. In dieser Zeit können Sie das TV-Gerät nicht benutzen.

**Ethernet-Verbindung** Schließen Sie Ihr TV-Gerät an das Internet an, um Software-Aktualisierungen und PUC-Tabellen (Peripheral Unit Controller) herunterzuladen. Es wird empfohlen, das TV-Gerät so einzustellen, dass Software-Aktualisierungen automatisch durchgeführt werden.

**Netzwerkeinstellungen** Weitere Informationen zu drahtgebundenen oder drahtlosen Setups finden Sie online und in der Anleitung, die Ihrer WLAN-Antenne beiliegt.

Informationen zu Ihrer Beo4-Fernbedienung finden Sie auf Seite 12 in der Bedienungsanleitung zu Ihrer Beo4.

#### 4. Ersteinstellung

Sie werden durch einige Menüs geführt, in denen Sie unterschiedliche Einstellungen vornehmen müssen. Benutzen Sie die Beo4-Navigationstaste  $\leftarrow$ ,  $\rightarrow$ ,  $\uparrow$  und  $\downarrow$  und drücken Sie die mittlere Taste, um die gewünschten Einstellungen auszuwählen. In einigen Untermenüs gelangen Sie mit **BACK** zurück zur Ersteinstellung.

Sie können die Einstellungen nach Wunsch jederzeit ändern. Wenn Sie Ihr TV-Signal über eine Set-Top-Box empfangen, wählen Sie unter **EINGÄNGE: KEINE**. Stellen Sie Ihre Set-Top-Box wie unten dargestellt auf.

SPRACHE
SOFTWARE UPDATE (USB)
LAND
SPRACHEN
NETZWERKEINSTELLUNGEN
SOFTWARE UPDATE (INTERNET)
LAUTSPRECHEREINSTELLUNGEN
ZUGANGSKONTROLLE
EINGÄNGE (TV TUNING)
NÜTZLICHE HINWEISE

Folgen Sie den Hinweisen auf dem Bildschirm. Wenn verfügbar, drücken Sie die blaue Taste für Hilfetexte.

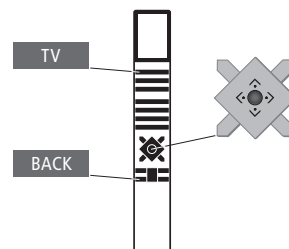

#### 5. Externe Geräte anschließen

Diese Abbildung stellt nur eine von vielen möglichen Aufstellungen dar.

Wenn Sie externe Geräte, zum Beispiel eine Set-Top-Box, an den HDMI-IN-Anschluss Ihres TV-Geräts anschließen (siehe folgende Seiten), werden Sie dazu aufgefordert, die Quelle zu konfigurieren. Folgen Sie den Hinweisen auf dem Bildschirm.

Weitere Informationen sowie mögliche Einstellungen, PUC-Tabellen und IR-Transmitter finden Sie unter [www.beoplay.com/v1/support](http://www.beoplay.com/v1/support).

Sie haben die Möglichkeit, Geräte, die nicht von Bang & Olufsen stammen, mit der Beo4-Fernbedienung und einer PUC-Tabelle (Peripheral Unit Controller) zu steuern. Um PUC verwenden zu können, muss ein IR-Sender in der Nähe des IR-Empfängers am verbundenen Gerät platziert werden. Kontrollieren Sie das IR-Signal, bevor Sie den IR-Sender anbringen.

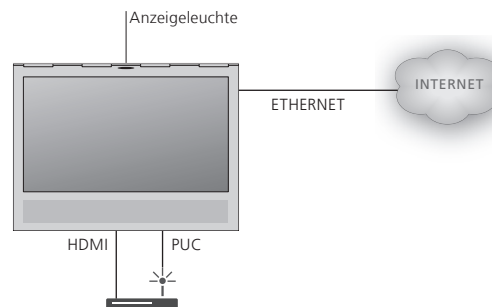

#### 6. Kabel verlegen

Sie können die Kabel rechts, links oder mittig befestigen – je nachdem, wie Sie den Standfuß oder die Wandhalterung platziert haben. Sichern Sie Kabel mit den beiliegenden Kabelbindern.

Wenn alle Kabel angeschlossen sind, bringen Sie die Anschlussabdeckung an.

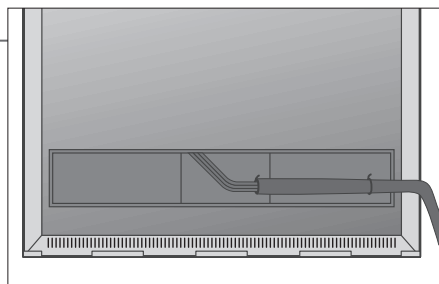

Wenn Sie eine Wandhalterung verwenden, berücksichtigen Sie bitte, bevor Sie die Kabel mithilfe der Kabeldurchführungen befestigen und ordentlich bündeln, einen ausreichenden Kabelzuschlag, damit sich das TV-Gerät drehen kann.

- Anzeigeleuchte – Grün** Die Indikator-LED blinkt kurz grün und das TV-Gerät ist betriebsbereit. Hinweise zur Verkürzung der Startzeit finden Sie in der Online-Anleitung zu Stromspareinstellungen.
- Durchgehend rot** Das TV-Gerät befindet sich im Standby-Betrieb. Trennen Sie es nicht vom Netz, damit weiterhin Software heruntergeladen werden kann.
- Langsam rot blinkend** Das TV-Gerät wurde vom Netz getrennt und Sie müssen den PIN-Code eingeben. Weitere Informationen zum PIN-Code-System finden Sie unter [www.beoplay.com/v1/support](http://www.beoplay.com/v1/support).
- Schnell rot blinkend** Trennen Sie das TV-Gerät nicht vom Netz. Der Grund dafür könnten die Aktivierung neuer Software oder zu viele fehlgeschlagene PIN-Code-Eingaben sein.
- Aus** Das TV-Gerät befindet sich im Standby-Betrieb und Sie können es nach Wunsch vom Netz trennen. Dadurch wird jedoch das PIN-Code-System aktiviert.

## Anschlussfeld – BeoPlay V1–32

Sämtliche Geräte, die Sie am Anschlussfeld anschließen, müssen im Menü QUELLENLISTEN-EINSTELLUNG registriert werden.

~ – Netzanschluss  
Anschluss an das  
Stromnetz.

**AERIAL (5V – 50mA)**  
Eingangsbuchse für eine  
Außenantenne/ein Kabelnetz  
oder ein Analogsignal.

**2 x COMMON INTERFACE (CA Module)**  
Zum Einlegen einer Smartcard oder eines  
CA-Moduls für den Zugriff auf verschlüsselte  
digitale Kanäle. Wenden Sie sich an Ihren  
Bang & Olufsen Fachhandelspartner, um  
Informationen zu den kompatiblen Smartcard-  
und CA-Modulkombinationen zu erhalten.  
Informationen zum korrekten Einlegen finden  
Sie in der Online-Anleitung\*2.

**USB (→, 5V – 0.5A)**  
Zum Anschließen  
eines USB-Geräts,  
damit Sie Ihre  
digitalen Fotos,  
Videos oder  
Musikdateien  
durchblättern können.

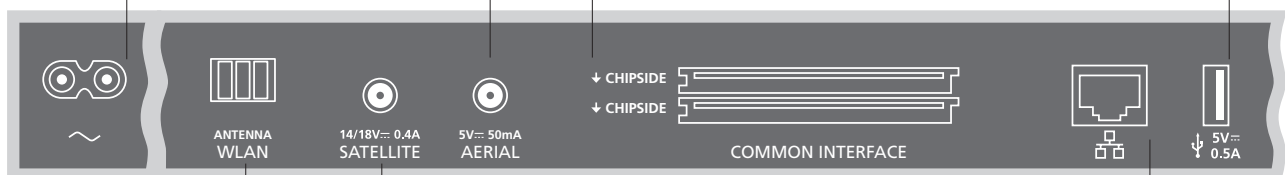

**ANTENNA WLAN**  
Zum Anschluss einer  
WLAN-Antenne.

**SATELLITE (14/18V – 0.4A)**  
Antenneneingangsbuchse für ein digitales  
Satellitensignal.  
Ihr Receiver verfügt, je nach Modell, über eine  
oder keine Satellitenbuchse. Schließen Sie an diese  
Buchse niemals eine optionale aktive Antenne an.

**Ethernet (🌐)\*1**  
Buchse für die  
Internetverbindung. Für  
Software-Aktualisierungen oder  
UPnP-Streaming von digitalen  
Fotos, Videos oder Musikdateien,  
z. B. von einem NAS-Gerät.

## Wichtiger Hinweis

**Netzkabel und -stecker** Stecken Sie das Netzkabel in die ~ Buchse am Anschlussfeld Ihres TV-Geräts und in eine Wandsteckdose ein. Das TV-Gerät befindet sich nun im Standby-Modus und ist bereit für die Inbetriebnahme. Das mitgelieferte Netzkabel mit Stecker wurde speziell für dieses Produkt entwickelt. Tauschen Sie den Stecker nicht aus. Wenn das Netzkabel beschädigt wird, müssen Sie ein von Bang & Olufsen zugelassenes Netzkabel kaufen.

<sup>1\*</sup>Um den Kontakt mit Starkstrom zu vermeiden, stellen Sie sicher, dass die Kabelverbindung zwischen dem Gerät und dem Router nicht das Gebäude verlässt.



Wir empfehlen Ihnen, Ihr TV-Gerät an das Internet anzuschließen, um Software-Aktualisierungen und PUC-Tabellen (Peripheral Unit Controller) herunterladen zu können. PUC-Tabellen ermöglichen Ihnen die Steuerung von Geräten, die nicht von Bang & Olufsen stammen, mit der Beo4-Fernbedienung mit Navigationstaste.

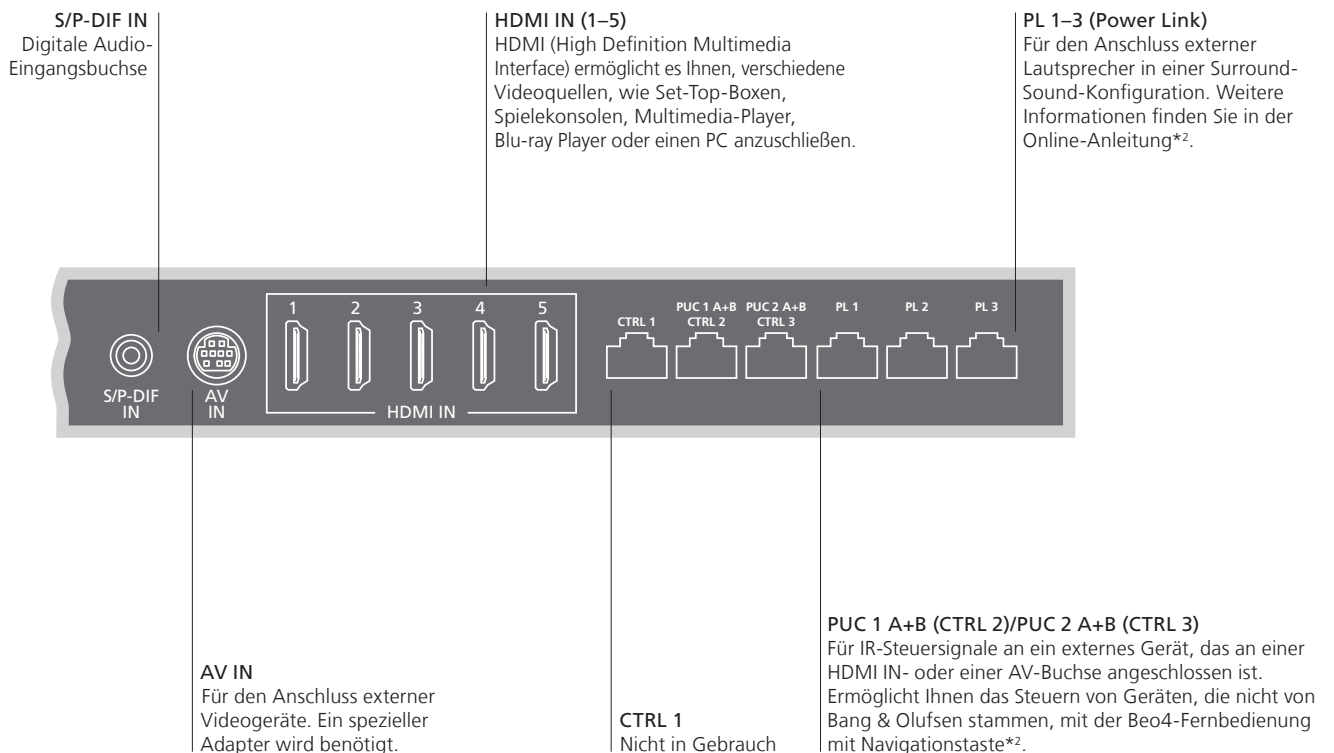

#### Kabel und Adapter

Je nach Art des Geräts, das Sie an das TV-Gerät anschließen, benötigen Sie unterschiedliche Kabel und Adapter. Ihr Bang & Olufsen Fachhändler hält Kabel und Adapter für Sie bereit.

#### Ethernet-Verbindung

Schließen Sie Ihr TV-Gerät an das Internet an, um Software-Aktualisierungen und PUC-Tabellen (Peripheral Unit Controller) herunterzuladen. Es wird empfohlen, das TV-Gerät so einzustellen, dass Software-Aktualisierungen automatisch durchgeführt werden.

#### <sup>2</sup>\*Online-Anleitung

Die Online-Anleitung enthält weitere Informationen zu Einrichtung und Anschluss von externen Geräten.

## Anschlussfeld – BeoPlay V1–40

Sämtliche Geräte, die Sie am Anschlussfeld anschließen, müssen im Menü QUELLENLISTEN-EINSTELLUNG registriert werden.

**SATELLITE (14/18V – 0.4A)**  
Antenneneingangsbuchse für ein digitales Satellitensignal. Ihr Receiver verfügt, je nach Modell, über eine oder keine Satellitenbuchse. Schließen Sie an diese Buchse niemals eine optionale aktive Antenne an.

**2 x COMMON INTERFACE (CA-Modul)**  
Zum Einlegen einer Smartcard oder eines CA-Moduls für den Zugriff auf verschlüsselte digitale Kanäle. Wenden Sie sich an Ihren Bang & Olufsen Fachhandelspartner, um Informationen zu den kompatiblen Smartcard- und CA-Modulkombinationen zu erhalten. Informationen zum korrekten Einlegen finden Sie in der Online-Anleitung\*<sup>2</sup>.

**USB (→, 5V – 0.5A)**  
Zum Anschließen eines USB-Geräts, damit Sie Ihre digitalen Fotos, Videos oder Musikdateien durchblättern können.

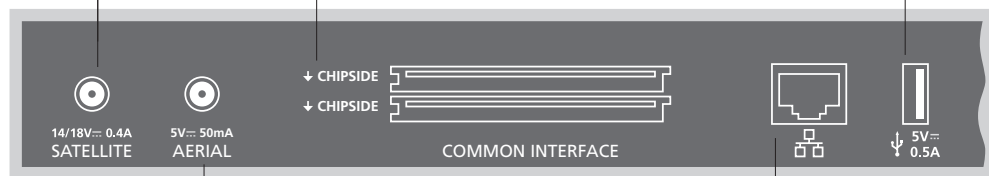

**AERIAL (5V – 50mA)**  
Eingangsbuchse für eine Außenantenne/ ein Kabelnetz oder ein Analogsignal.

**Ethernet (→)\*<sup>1</sup>**  
Buchse für die Internetverbindung. Für Software-Aktualisierungen oder UPnP-Streaming von digitalen Fotos, Videos oder Musikdateien, z. B. von einem NAS-Gerät.

## Wichtiger Hinweis

**Netzkabel und -stecker** Stecken Sie das Netzkabel in die ~ Buchse am Anschlussfeld Ihres TV-Geräts und in eine Wandsteckdose ein. Das TV-Gerät befindet sich nun im Standby-Modus und ist bereit für die Inbetriebnahme. Das mitgelieferte Netzkabel mit Stecker wurde speziell für dieses Produkt entwickelt. Tauschen Sie den Stecker nicht aus. Wenn das Netzkabel beschädigt wird, müssen Sie bei Ihrem Bang & Olufsen Fachhändler ein neues anfordern.

<sup>1\*</sup>Um den Kontakt mit Starkstrom zu vermeiden, stellen Sie sicher, dass die Kabelverbindung zwischen dem Gerät und dem Router nicht das Gebäude verlässt.

Wir empfehlen Ihnen, Ihr TV-Gerät an das Internet anzuschließen, um Software-Aktualisierungen und PUC-Tabellen (Peripheral Unit Controller) herunterladen zu können. PUC-Tabellen ermöglichen Ihnen die Steuerung von Geräten, die nicht von Bang & Olufsen stammen, mit der Beo4-Fernbedienung mit Navigationstaste.

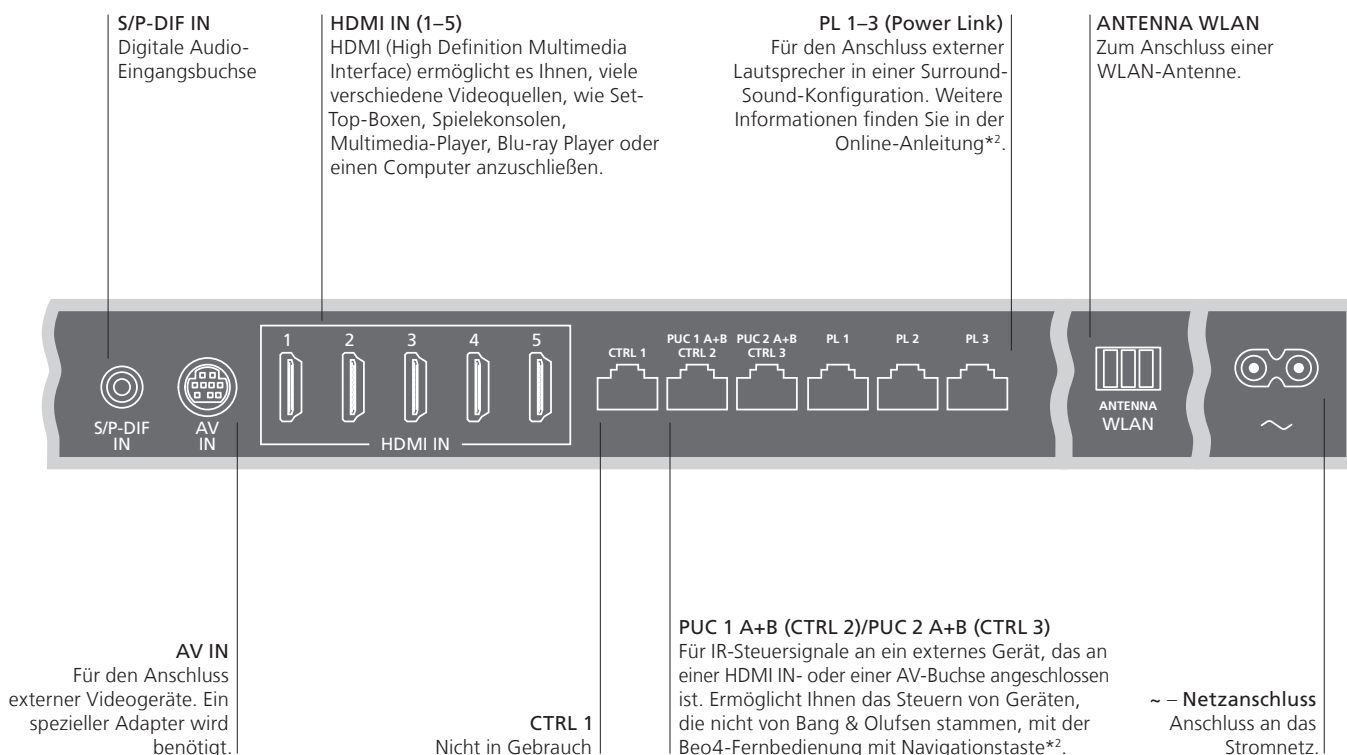

#### Kabel und Adapter

Je nach Art des Geräts, das Sie an das TV-Gerät anschließen, benötigen Sie unterschiedliche Kabel und Adapter. Ihr Bang & Olufsen Fachhändler hält Kabel und Adapter für Sie bereit.

#### Ethernet-Verbindung

Schließen Sie Ihr TV-Gerät an das Internet an, um Software-Aktualisierungen und PUC-Tabellen (Peripheral Unit Controller) herunterzuladen. Es wird empfohlen, das TV-Gerät so einzustellen, dass Software-Aktualisierungen automatisch durchgeführt werden.

#### <sup>2</sup>\*Online-Anleitung

Die Online-Anleitung enthält weitere Informationen zu Einrichtung und Anschluss von externen Geräten.

## So verwenden Sie Ihre Fernbedienung

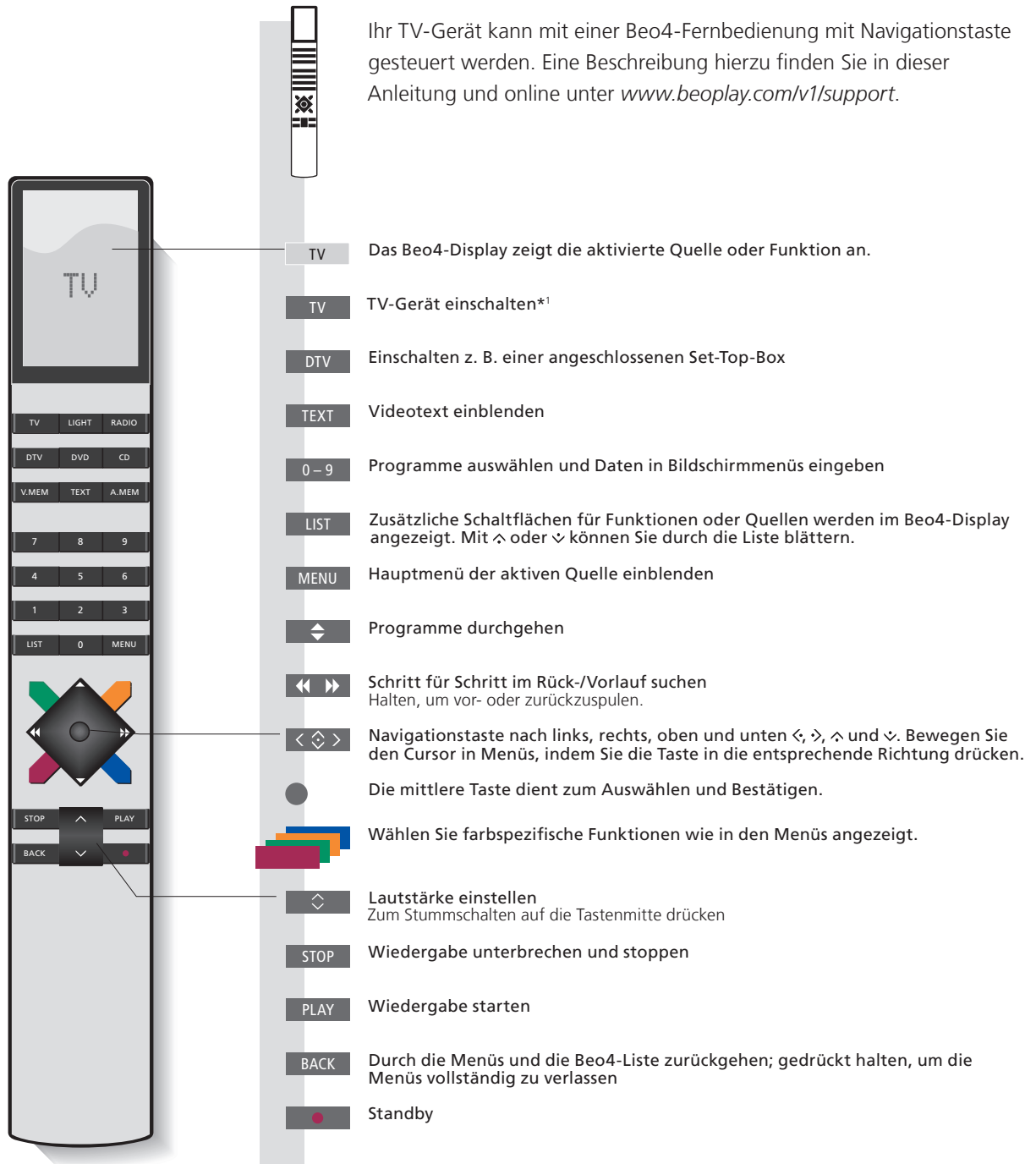

**Wichtig** – Anleitungen und FAQs finden Sie unter [www.beoplay.com/v1/support](http://www.beoplay.com/v1/support)

**1\*Tasten der Beo4** Manche Tasten können bei der Ersteinstellung umprogrammiert werden. Weitere Informationen finden Sie in der Online-Anleitung.

**HINWEIS:** Ausführliche Informationen zur Benutzung Ihrer Fernbedienung entnehmen Sie der Bedienungsanleitung der Fernbedienung.

**Digital Text/MHEG** Bei bestimmten CA-Modulen und in einigen Ländern muss Digital Text/MHEG aktiviert werden. Wenn Digital Text/MHEG aktiviert ist, gelten für die Beo4 einige Unterschiede. Wenn auf dem Bildschirm kein Menü angezeigt wird, drücken Sie zuerst **MENU** und dann eine farbige Taste.

**MODE Einstellungen** Stellen Sie sicher, dass sich Ihre Beo4-Fernbedienung in **MODE 1** befindet. Informationen zur Konfiguration der Beo4 finden Sie auf Seite 19.

Navigieren Sie mit Ihrer Fernbedienung in den Menüs und wählen Sie Einstellungen aus.

## Anzeige und Menüs

Quelle auswählen und Einstellungen ändern



TV-Gerät einschalten



Menü anzeigen\*<sup>1</sup>

## In Menüs navigieren

Wenn auf dem Bildschirm ein Menü eingeblendet ist, können Sie zwischen den Menüoptionen wechseln, Einstellungen anzeigen oder Daten eingeben.



Menü markieren / Einstellung ändern



Daten eingeben



Untermenü aufrufen / Einstellung speichern



Option auswählen



Durch die Menüs zurückgehen



Gedrückt halten, um die Menüs zu verlassen

## Zwischen Menüseiten wechseln

Einige Menüs benötigen mehr Platz als auf dem TV-Bildschirm zur Verfügung steht. Dies wird durch einen Menüpunkt unten oder oben am Bildschirm angezeigt. Um schnell vom oberen zum unteren Ende einer Liste zu gelangen, drücken Sie die obere Navigationstaste.



Zwischen Seiten wechseln



Durch Menüpunkte scrollen

Eine durchgehende Linie zeigt an, dass die Auswahl über die **mittlere** Taste erfolgen muss.



Eine transparente Linie zeigt an, dass Sie die Einstellungen mit den linken und rechten Navigationstasten vornehmen können.



Beispiel für die Kanalliste

## Information

**<sup>1</sup>\*Hauptmenü Hilfetexte** Sie können jederzeit das Hauptmenü inklusive Menü-Übersicht mit allen Sonderfunktionen für die aktive Quelle aufrufen. Im Menü EINSTELLUNGEN können Sie mit der **blauen** Taste Hilfetexte anzeigen/ausblenden. Durch manche Hilfetexte wird eventuell das Menü verdeckt. Bei manchen Sprachen sind Hilfetexte nur auf Englisch verfügbar.

### Quelle auswählen

Eine Quelle kann durch das Drücken der zugewiesenen Taste auf der Fernbedienung oder über das Menü ausgewählt werden.



### Hilfetexte aufrufen

Sofern verfügbar können Sie in den Menüs und Untermenüs Hilfetexte und Erklärungen zu den jeweiligen Eigenschaften und Funktionen aufrufen.

Allgemeine Eigenschaften und Funktionen werden auch im Menü NÜTZLICHE HINWEISE erklärt.\*<sup>1</sup>



## Information

**\*Menü NÜTZLICHE HINWEISE** Vom EINSTELLUNGEN Menü auf das Menü zugreifen. Sie finden grundlegende Eigenschaften und Funktionen. Wenn Ihr TV-Gerät Software-Aktualisierungen durchführt (Internetverbindung benötigt), werden neue Eigenschaften und Funktionen hier erklärt.

Je nach Receiver-Einstellungen können Sie analoge und digitale terrestrische Kanäle, Kabel- sowie Satellitenkanäle empfangen. Darüber hinaus können Sie Ihre Lieblingskanäle zu einer Gruppe hinzufügen und, sofern verfügbar, Videotext einblenden.

### TV-Gerät einschalten

 Drücken Sie bspw. TV.

### Programm auswählen

 *oder*    
Auswählen Programm wählen Vorheriges Programm wählen

### Menü-Übersicht aufrufen und nutzen

Sie können das Hauptmenü inklusive der Funktionen für die aktive Quelle aufrufen.









 Drücken  *oder*   
Die gewünschte Funktion aktivieren\*<sup>1</sup>

### Die Lautstärke einstellen

 Lautstärke einstellen  Tastenmitte drücken, um die Tonwiedergabe stumm zu schalten  Drücken, um den Ton wiederherzustellen







### Kanalgruppen zusammenstellen

Wenn Sie über viele Kanäle verfügen, können Sie diese in Gruppen bündeln, um Ihre Lieblingskanäle einfacher finden zu können.

 Das FAVORITEN Menü aufrufen<sup>2</sup>  Benennen Sie die Gruppe, wie es auf dem Bildschirm erklärt wird.  Zwei mal drücken, um zu speichern und die Gruppe einzurichten.    Wählen Sie eine Gruppe, aus der Sie Kanäle kopieren möchten. Folgen Sie den Hinweisen auf dem Bildschirm.   Einstellungen speichern

### Den Teletext verwenden

Sie können den Teletext für den jeweiligen Kanal aufrufen, wenn dies von Ihrem Programmanbieter angeboten wird.

 Wiederholt drücken, um den Anzeigemodus zu ändern  *oder*   *oder*  Seitenzahl eingeben  Kurz drücken, um zur vorherigen Seite zu gelangen. Gedrückt halten, um die Menüs vollständig zu verlassen

## Information

#### Programmleitfaden und -information

Informationen zu Programmleitfaden und -information finden Sie in der Online-Anleitung unter [www.beoplay.com/v1/support](http://www.beoplay.com/v1/support).

#### <sup>1</sup>\*Farbige Funktionen

Wenn Digital Text deaktiviert ist, können farbige Funktionen auch aktiviert werden, indem Sie zuerst **MENU** drücken.

#### <sup>2</sup>\*FAVORITEN Menü

Um das FAVORITEN Menü aufzurufen, drücken Sie **MENU**. Anschließend wählen Sie **EINSTELLUNGEN**, dann **KANÄLE** und **TV-GRUPPEN BEARBEITEN**.

Sie können Videos und Musikdateien abspielen und Fotos durchblättern, die entweder auf einem Speichergerät oder auf einem über einen DLNA/UPnP-fähigen Medienserver verbundenen Gerät gespeichert sind. *Informationen zu Anschlüssen und Funktionen finden Sie in der Online-Anleitung unter [www.beoplay.com/v1/support](http://www.beoplay.com/v1/support).*

## Medienbrowser benutzen

### MEDIA

Wenn Sie ein Speichergerät an Ihr TV-Gerät anschließen, erkennt es die Quelle automatisch und Sie werden gefragt, ob Sie den Inhalt durchsuchen möchten. Sie können auf das MEDIENBROWSER Menü auch über das EINSTELLUNGEN Menü zugreifen.

Rufen Sie MEDIA auf dem Display der Beo4 auf.

## Musik hören

Den Ordner mit der gewünschten Musik auswählen



Speichergerät mit Musik auswählen



Dateien durchsuchen oder zwischen Musiktiteln wählen  
Eine Musikdatei für die Wiedergabe auswählen



Pause



Wiedergabe fortsetzen



Zurück in das übergeordnete Menü oder gedrückt halten, um in das Hauptmenü des Medienbrowsers zu gelangen

## Fotos durchblättern

Den Ordner mit den gewünschten Fotos auswählen



Speichergerät mit Fotos auswählen



Dateien und Ordner durchsuchen und drücken, um eine Präsentation zu starten



Pause



Zwischen vorherigem und nächstem Foto blättern

## Videos wiedergeben

Den Ordner mit den gewünschten Videos auswählen



Speichergerät mit Videos auswählen



Dateien und Ordner durchsuchen und drücken, um zu öffnen



Rück-/Vorlauf in Minutenschritten  
Gedrückt halten, um abzuspielen  
Nochmals drücken, um die Geschwindigkeit zu ändern



Wiedergabe fortsetzen

## Information

**\*Beo4 LIST**  
**Speichergeräte**  
**Quelle MEDIENBROWSER aufrufen**

Wenn die Beo4 LIST nicht über die MEDIA Taste verfügt, können Sie dem Medienbrowser im EINSTELLUNGEN Menü eine andere Taste zuweisen. Siehe Seite 19. Sie können beispielsweise USB-Geräte und Festplatten über USB oder Ethernet anschließen. Sie können das Hauptmenü aufrufen, QUELLENLISTE auswählen, MEDIENBROWSER markieren und die **mittlere** Taste drücken, um den Medienbrowser zu aktivieren.



Während Sie fernsehen, können Sie die Bild- und Toneinstellungen ändern. Weitere Informationen zu diesen Einstellungen finden Sie unter [www.beoplay.com/v1/support](http://www.beoplay.com/v1/support).

## Tonwiedergabemodi auswählen

LIST SOUND 1-9

oder

LIST SOUND ● 1-9

Das TV-Gerät verfügt über mehrere Tonwiedergabemodi, die für unterschiedliche Programme optimiert wurden. Im Menü QUELLENLISTEN-EINSTELLUNG können Sie für jede Quelle einen Tonwiedergabemodus als Standard einrichten, der angewendet wird, wenn diese Quelle aktiviert wird.

Wenn Sie die Nummer des gewünschten Tonwiedergabemodus kennen, wählen Sie zwischen den Tonwiedergabemodi 1-9\*1.

Tonwiedergabemodi am TV-Bildschirm aufrufen und den Modus auswählen

## Bildmodi auswählen

LIST PICTURE 1-3

oder

LIST PICTURE ● 1-3

Sie können unterschiedliche Bildmodi für verschiedene Programme auswählen. Wenn Sie einen Bildmodus für eine Quelle auswählen, wird er nur so lange gespeichert, bis Sie das TV-Gerät ausschalten oder zu einer anderen Quelle wechseln. Im Menü QUELLENLISTEN-EINSTELLUNG können Sie für jede Quelle einen Bildmodus als Standard einrichten, der angewendet wird, wenn diese Quelle aktiviert wird.

Wenn Sie die Nummer des gewünschten Bildmodus kennen, wählen Sie zwischen den Bildmodi 1–3\*1.

Bildmodi am TV-Bildschirm aufrufen und den Modus auswählen

## Bildformat auswählen

LIST FORMAT 1-3

oder

LIST FORMAT ● 1-3

◀ ▶

Im Menü QUELLENLISTEN-EINSTELLUNG können Sie für jede Quelle ein Bildformat als Standard einrichten, der angewendet wird, wenn diese Quelle aktiviert wird. Sie können auch ein einmalig verwendetes Bildformat wählen. Bitte beachten Sie, dass Sie das Bildformat nicht ändern können, wenn Digital Text aktiviert ist und eine MHEG-Anwendung auf dem Bildschirm angezeigt wird. Weitere Informationen zu Digital Text finden Sie in der Online-Anleitung.

Wenn Sie die Nummer des gewünschten Formats kennen, wählen Sie zwischen den Bildformaten 1–3.

Bildformate am TV-Bildschirm aufrufen und das Format auswählen

Zwischen Formaten wechseln

### AUTO (1 wählen)

Um die schwarzen Balken über und unter dem Bild zu verkleinern, wird das Bild skaliert, ohne dass die Geometrie des Bildes verändert wird. Wenn eine 4:3-Quelle jedoch ein falsches Seitenverhältnis übermittelt, wird das Bild verbreitert.

### AUTOM. BREITE (2 wählen)

Um die schwarzen Balken über und unter dem Bild zu verkleinern, wird das Bild skaliert und verbreitert, um den Bildschirm möglichst ganz auszufüllen.

### QUELLENFORMAT (3 wählen)

Das Bildformat wird durch die Quelle festgelegt.

## Information

**\*Beo4 LIST** Um SOUND oder PICTURE auf der Beo4 anzeigen zu können, müssen diese Optionen zur Funktionsliste der Beo4 hinzugefügt werden, siehe Seite 19.

# Reinigung

Die regelmäßige Pflege, wie z. B. die Reinigung, ist Aufgabe des Benutzers. Für beste Ergebnisse befolgen Sie die nachstehenden Hinweise.

## Bildschirm

---

- Wischen Sie Staub auf dem Bildschirm mit einem trockenen, weichen Tuch ab.
- Entfernen Sie Fettflecken und hartnäckigen Schmutz mit einem sauberen, weichen, feuchten Tuch und Wasser.
- Verwenden Sie zum Reinigen des TV-Geräts niemals Alkohol oder andere Lösungsmittel.
- Stoßen Sie nicht mit harten oder spitzen Gegenständen an den Bildschirm.
- Einige Mikrofasertücher können mit ihrer stark scheuernden Wirkung die optische Beschichtung beschädigen.

## Gehäuse

---

- Wischen Sie Staub auf den Oberflächen mit einem trockenen, weichen Tuch ab.
- Entfernen Sie Fettflecken und hartnäckigen Schmutz mit einem sauberen, weichen, feuchten Tuch sowie einer Lösung aus Wasser und wenigen Tropfen eines milden Reinigungsmittels, wie z. B. Spülmittel.
- Verwenden Sie zum Reinigen des TV-Geräts niemals Alkohol oder andere Lösungsmittel.

## Lautsprecher

---

- Sprühen Sie keine Flüssigkeiten direkt auf den Bildschirm, da dies die Lautsprecher beschädigen könnte.
- Die Lautsprecher können mit dem Saugpinsel eines auf niedrigste Stufe eingestellten Staubsaugers gereinigt werden.
- Um die Lautsprecherabdeckung zu entfernen, benutzen Sie einen der Stifte, die Sie aus dem TV-Gerät entnommen haben, um die Abdeckung vorsichtig aus der Öffnung zu drücken. Wenn das TV-Gerät auf dem Standfuß oder der Wandhalterung angebracht ist, müssen Sie zuerst die Seitenteile des Standfußes bzw. der Wandhalterung abnehmen, um die Lautsprecherabdeckung entfernen zu können. Weitere Informationen hierzu finden Sie in der Anleitung für den Standfuß oder die Wandhalterung.

Weitere Informationen zu Ihrer Beo4-Fernbedienung finden Sie in der Bedienungsanleitung zu Ihrer Beo4.

### ... eine neue „Taste“ zu meiner Beo4-Liste hinzufügen?

Um einige Funktionen Ihrer Beo4-Fernbedienung aktivieren zu können, müssen Sie die „Taste“ zu der Liste der Beo4-Funktionen hinzufügen.

- > Halten Sie die Standby-Taste gedrückt.
- > Drücken Sie **LIST**, um die Beo4-Konfigurationsfunktion zu aktivieren.
- > Lassen Sie beide Tasten los. Im Display wird **ADD?** angezeigt.
- > Drücken Sie die **mittlere** Taste, um beispielsweise **AV?** auszuwählen.
- > Drücken Sie die **mittlere** Taste, um die Liste der zusätzlichen „Tasten“ aufzurufen, die Sie hinzufügen können. Die erste „Taste“ wird im Display angezeigt und blinkt.
- > Drücken Sie die obere und untere Navigationstaste, um sich in der Liste der zusätzlichen „Tasten“ vor- bzw. rückwärts zu bewegen.
- > Drücken Sie die **mittlere** Taste, um die „Taste“ an der voreingestellten Position der Liste hinzuzufügen, oder...
- > ... Drücken Sie **1 – 9** um die „Taste“ an einer bestimmten Position in der Liste einzufügen.
- > **ADDED** zeigt an, dass die „Taste“ hinzugefügt wurde. Halten Sie **BACK** gedrückt, um den Setup-Modus zu verlassen.

### ... eine andere Beo4 Taste auswählen, um eine Quelle zu aktivieren?

Wenn Sie zum Aktivieren einer Quelle eine andere Beo4-Taste verwenden möchten, können Sie dies im Menü QUELLENLISTEN-EINSTELLUNG ändern.

- > Drücken Sie **MENU**, um das EINSTELLUNGEN Menü aufzurufen.
- > Rufen Sie das Menü QUELLENLISTE auf.
- > Wählen Sie die zu konfigurierende Quelle aus, zum Beispiel MEDIENBROWSER, und drücken Sie die **mittlere** Taste.
- > Rufen Sie das TASTE Menü auf und verwenden Sie die rechte Navigationstaste, um die Tastenliste anzuzeigen.
- > Verwenden Sie die obere und untere Navigationstaste, um zwischen den Tasten zu wechseln und drücken Sie anschließend die **mittlere** Taste, um die gewünschte Taste auszuwählen.

### ... meine Beo4 in MODE 1 versetzen?

Eine Beo4-Fernbedienung mit Navigationstaste muss sich in MODE 1 befinden.

- > Halten Sie die Standby-Taste gedrückt.
- > Drücken Sie **LIST**, um die Beo4-Konfigurationsfunktion zu aktivieren.
- > Lassen Sie beide Tasten los. Im Display wird **ADD?** angezeigt.
- > Drücken Sie **LIST**, um **MODE?** auf der Beo4 anzuzeigen.
- > Drücken Sie die **mittlere** Taste, um das gewünschte Konfigurationsmenü auszuwählen.
- > Drücken Sie die obere und untere Navigationstaste, um **MODE 1** auf der Beo4 anzuzeigen.
- > Drücken Sie die **mittlere** Taste, um diese Einstellung zu speichern.
- > **STORED** zeigt an, dass die Konfiguration gespeichert ist. Halten Sie **BACK** gedrückt, um den Setup-Modus zu verlassen.

### Elektro- und Elektronikschrott (WEEE) – Umweltschutz



Mit diesem Symbol gekennzeichnete elektrische und elektronische Geräte, Bauteile und Batterien dürfen nicht in den normalen Haushaltsmüll gegeben, sondern müssen sämtlich getrennt eingesammelt und entsorgt werden. Durch die Entsorgung elektrischer und elektronischer Geräte und Batterien über die in Ihrem Land verfügbaren Sammelsysteme leisten Sie einen Beitrag zum Umwelt- und Gesundheitsschutz sowie zur nachhaltigen und vernünftigen Nutzung natürlicher Ressourcen.

Die Einsammlung von elektrischen/elektronischen Geräten, Abfällen und Batterien verhindert eine Umweltverschmutzung durch gefährliche Substanzen, die in den entsprechenden Produkten und Geräten vorhanden sein können.

Ihr Bang & Olufsen Fachhändler berät Sie bei der sachgerechten Entsorgung in Ihrem Land.

---

*Dieses Produkt erfüllt die Vorgaben der weltweit geltenden Umweltgesetze.*

---



Bang & Olufsen erklärt hiermit die Konformität dieses TV-Geräts mit WLAN mit den grundlegenden Anforderungen und anderen relevanten Bestimmungen der Direktive 1999/5/EG. Die Konformitätserklärung kann unter [www.beoplay.com/v1](http://www.beoplay.com/v1) eingesehen werden.

AT, BE, BG, CH, CY, CZ, DE, DK, EE, ES, FI, FR, GB, GR, HU, IE, IS, IT, LI, LT, LU, LV, MT, NL, NO, PL, PT, RO, SE, SI, SK, TR.

Dieses Gerät sollte mit einem Mindestabstand von 20 cm zwischen der Antenne und Ihrem Körper installiert bzw. betrieben werden.

This product incorporates copyright protection technology that is protected by U.S. patents and other intellectual property rights. Use of this copyright protection technology must be authorized by Rovi Corporation, and is intended for home and other limited viewing uses only unless otherwise authorized by Rovi Corporation. Reverse engineering or disassembly is prohibited.

HDMI, the HDMI Logo and High-Definition Multimedia Interface are trademarks or registered trademarks of HDMI Licensing LLC.



Manufactured under license from Dolby Laboratories. Dolby and the double-D symbol are trademarks of Dolby Laboratories.



Manufactured under license under U.S. Patent Nos: 5,956,674; 5,974,380; 6,487,535 & other U.S. and worldwide patents issued & pending. DTS, the Symbol, & DTS and the Symbol together are registered trademarks & DTS 2.0 Channel is a trademark of DTS, Inc. Product includes software. © DTS, Inc. All Rights Reserved.





351100912100007



