

Adaptive Sound Technology

Papildinājums

Televizora iestatīšana pirmajā lietošanas reizē

Jūsu sistēmā darbojas Adaptive Sound Technology, kas ļauj izbaudīt optimālu skanējumu, izmantojot vairāku skaļruņu iestatīšanu, pat ja tie nav izvietoti atbilstoši jūsu izvēlētajai klausīšanās vietai. Televizora funkcijā Adaptive Sound Technology tiek izmantoti visi pievienotie skaļruņi. Tādējādi tiek panākta maksimāli laba skaņa — it kā skaļruņiem būtu ideāls izvietojums.

Lai izbaudītu šo iestatījumu priekšrocības, nepieciešami vairāki skaļruņi un tālvadības pults Beo5. Ja jums ir tikai daži skaļruņi vai tālvadības pults Beo4, šis iestatīšanas veids nav ieteicams un labāk izvēlēties iestatījumus bez Adaptive Sound Technology, kā aprakstīts izstrādājuma komplektācijā iekļautās rokasgrāmatas nodaļās par iestatīšanu pirmajā lietošanas reizē un skaļruņu iestatīšanu.

Šī iestatīšanas gaita attiecas uz gadījumu, kad televizors ir pievienots strāvas avotam un tiek ieslēgts pirmo reizi. Ekrānā automātiski tiek rādīta ekrāna izvēlņu virkne, kurās jāreģistrē pievienotā aparatūra, piemēram, projektors un skaļruņi.

Ja iestatīšanu veiks vēlāk, varēsiet piekļūt šīm izvēlnēm un mainīt iestatījumus. Ņemiet vērā, ka izvēlnē SPEAKER SETUP jāiestata skaļruņu tipi un attālumi.

Pārskats par iestatīšanu pirmajā lietošanas reizē

Iestatot televizoru pirmajā lietošanas reizē, jāveic ne vairāk kā četras galvenās darbības: visas pievienotās aparatūras reģistrēšana, kanālu regulēšana, skaļruņu iestatīšana un skanējuma regulēšana.*

Pēc pirmo pāris izvēlņu parādīšanas tiks piedāvāts ieslēgt vai izslēgt Adaptive Sound Technology. Ja izvēlaties ON, veiciet šeit aprakstītās darbības. Ja izvēlaties OFF, veiciet darbības, kas aprakstītas rokasgrāmatas nodaļā par iestatīšanu pirmajā lietošanas reizē.

Varat izveidot un piešķirt nosaukumus savām klausīšanās vietām, piemēram, pie pusdienu galda vai iecienītajā atpūtas krēslā. Papildinformāciju par klausīšanās vietām sk. šī papildinājuma 6. lpp.

Arī tad, ja izvēlaties ieslēgt funkciju Adaptive Sound Technology, varat to izslēgt vienā vai vairākās izveidotajās klausīšanās vietās. Papildinformāciju par Adaptive Sound Technology sk. šī papildinājuma 4. lpp.

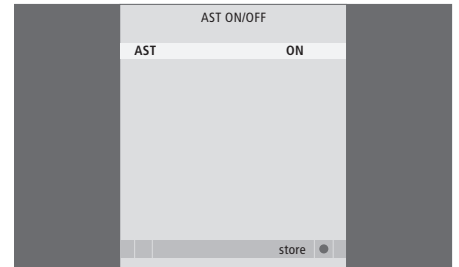

*PIEZĪME. Dažās valstīs kanālu regulēšana neietilpst pirmās lietošanas reizes iestatīšanā.

Izvēlņu secība, iestatīt ierīci pirmajā lietošanas reizē:

MENU LANGUAGE* — varat izvēlēties ekrāna izvēlņu valodu. Izgaismojot dažādus valodu nosaukumus, attiecīgi mainās ekrānā redzamais teksts.

CONNECTIONS — izvēlieties katrai ligzdai pievienotās aparatūras veidu, izmantojamās ligzdas, izstrādājuma nosaukumu un avota nosaukumu. Papildinformāciju par savienojumu izvēlni **CONNECTIONS** sk. rokasgrāmatas nodaļā par papildu aparatūras reģistrēšanu.

AUTO TUNING* — kad sistēmai pievienotās aparatūras reģistrēšana ir pabeigta, ekrānā automātiski tiek parādīta televīzijas kanālu regulēšanas izvēlne. Lai sāktu automātisko regulēšanu, nospiediet tālvadības pults **Beo5 centrālo** pogu. Televizors atradīs visus pieejamos kanālus. Papildinformāciju par televīzijas kanālu regulēšanu sk. rokasgrāmatas nodaļā par atkārtotu kanālu regulēšanu un pievienošanu.

AST ON/OFF — šajā izvēlnē varat izvēlēties skaļruņu iestatījumu izvēlni ar Adaptive Sound Technology vai bez tās. Noklusējuma iestatījums ir **OFF**. Visi šajā papildinājumā aprakstītie iestatījumi izmantojami tikai tad, ja izvēlnē **AST** ir iestatīta opcija **ON**. Papildinformāciju par Adaptive Sound Technology sk. nodaļā *Skaļruņu iestatīšana* 4. lpp.

SPEAKER SETUP — šajā izvēlnē jāveic vairākas darbības, kuru laikā skan izvēlnē izgaismotais skaļrunis. Pēc tam šajā izvēlnē jāreģistrē skaļruņa tips. Ievadiet attālumu, kas mērīts taisnā līnijā no diviem punktiem (A un B) līdz katram skaļrunim, līdz kreisajai un labajai televīzora ekrāna pusei un līdz projektora ekrānam, līdz skatīšanās vietai, kā arī attālumu starp šiem abiem punktiem. Papildinformāciju par izvēlni **SPEAKER SETUP** sk. nodaļā *Skaļruņu iestatīšana* 5. lpp.

TV — izvēlieties, kuri skaļruņi jāaktivizē, kad skatāties televizoru, un nosakiet attālumu no jūsu izvēlētās klausīšanās vietas līdz trim aktivizētajiem skaļruņiem. Varat iespējot Adaptive Sound Technology un iestatīt skaļruņu lomas un līmeņus.

CINEMA — izvēlieties, kuri skaļruņi jāaktivizē pievienotajam projektoram, un nosakiet attālumu no jūsu izvēlētās klausīšanās vietas līdz trim aktivizētajiem skaļruņiem. Varat iespējot Adaptive Sound Technology un iestatīt skaļruņu lomas un līmeņus. Šī izvēlne ir pieejama tikai tad, ja esat pievienojis projektoru.

SOUND ADJUSTMENT — noregulējiet skaņas parametrus, piemēram, skaļumu, zemo basu un augsto frekvenču diskanta toņus, kā arī toņkompensācijas skaļumu. Turklāt varat izvēlēties divas skaļruņu noklusējuma kombinācijas: vienu — lai izmantotu ikreiz, kad tiek ieslēgts televizoram pievienotais video avots, bet otru — ikreiz, kad tiek ieslēgts televizoram pievienotais audio avots. Varat arī izvēlēties, kurš klausīšanās vietas (**LISTENING PRESETS**) iestatījums jāizmanto, kad tiek ieslēgts audio avots. Izvēloties opciju **MANUAL**, šis audio avota ieslēgšanas laikā izmantotais iepriekšējais iestatījums paliek aktīvs un, ja visi avoti ir izslēgti, šis pirms audio avota ieslēgšanas izmantotais iepriekšējais iestatījums tiek automātiski aktivizēts. Izvēloties vienu no klausīšanās vietām (**LISTENING PRESETS**), izvēlētais iestatījums tiks aktivizēts ikreiz, kad ieslēgsit audio avotu. Joprojām varat jebkurā laikā izvēlēties citu skaļruņu kombināciju. Papildinformāciju par izvēlni **SOUND ADJUSTMENT** sk. rokasgrāmatas nodaļā par attēla un skaņas iestatījumu regulēšanu.

SOUND SETUP — atveriet izvēlni **LISTENING PRESETS** un izvēlieties kādu Presets lauku. Pēc tam izvēlieties, kuriem skaļruņiem jābūt aktīviem dažādām klausīšanās vietām, piemēram, pie pusdienu galda vai iecienītajā atpūtas krēslā, un nosakiet attālumu no jūsu izvēlētās klausīšanās vietas līdz trim aktivizētajiem skaļruņiem. Varat aktivizēt vai deaktivizēt Adaptive Sound Technology un mainīt izvēlētā skaļruņa iestatījumus vai iestatīt skaļruņu lomas un līmeni. Papildinformāciju par pielāgotām klausīšanās vietām paredzētiem skaļruņiem sk. nodaļā *Klausīšanās vietas* 6. lpp.

STAND ADJUSTMENT — iestatiet maksimālo leņķi televizora pagriešanai un sasvēršanai. Papildinformāciju par izvēlni **STAND ADJUSTMENT** sk. rokasgrāmatas nodaļā par motorizētās pagriešanas stāvokļu kalibrēšanu.

STAND POSITIONS — varat iepriekš iestatīt vispiemērotākos stāvokļus, kādos jāpagriež televizors. Papildinformāciju par izvēlni **STAND POSITIONS** sk. rokasgrāmatas nodaļā par televizora pagriešanas stāvokļu iestatīšanu.

Informāciju par papildu aparatūras pievienošanu sk. rokasgrāmatas nodaļā par savienojumu paneļiem.

*PIEZĪME. Dažās valstīs iespējas **MENU LANGUAGE** un **AUTO TUNING** neietilpst pirmās lietošanas reizes iestatīšanā.

Skaļruņu iestatīšana

Adaptive Sound Technology ļauj izbaudīt optimālu skaņējumu, izmantojot vairāku skaļruņu iestatīšanu, pat ja tie nav izvietoti atbilstoši jūsu izvēlētajai klausīšanās vietai.*

Attālumam no klausītāja līdz klausīšanās vietas skaļrunim nevajadzētu būt lielākam par 10 metriem.

Šajā iestatīšanas posmā varat iestatīt skaļruņus televizoram un papildu projektoram.

Punkts A un punkts B

Lai Adaptive Sound Technology izmantošanai atrastu precīzu novietojumu katram skaļrunim, pirms iestatījumu ievadīšanas skaļruņu iestatīšanas izvēlnē ir jāizvēlas divi fiksēti punkti — punkts A un punkts B. Šie punkti var atrasties, piemēram, pie sienas.

Norādījumi punkta A un punkta B fiksēšanai:

- 1 Fiksējiet punktus istabas stūrī tā, lai visi skaļruņi atrastos vienā iedomātas līnijas pusē starp punktu A un punktu B.
- 2 Fiksējiet punktus tālu (vismaz divu metru attālumā) vienu no otra.
- 3 Gan no punkta A, gan punkta B jābūt redzamiem visiem iestatītajiem skaļruņiem. Tomēr tos daļēji var aizsegst mēbeles.

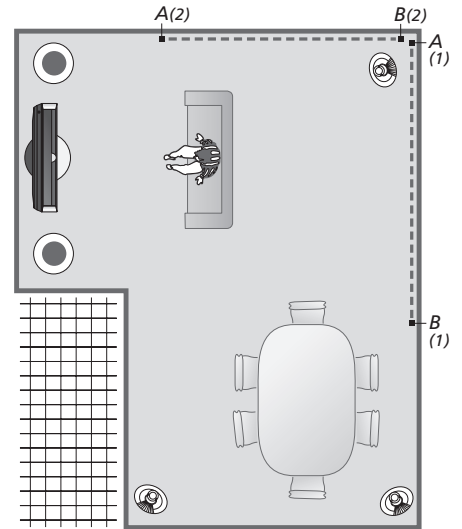

Piemēri, kurā redzami divi iespējamie punkta A un B izvietojumi un iedomātā līnija no viena punkta līdz otram. Varat iepriekš iestatīt atšķirīgus skaļruņu izvietojumus dažādām klausīšanās vietām, piemēram, dīvanā, kad skatāties televīziju, pie pusdienu galda vai kad sēžat atpūtas krēslā un lasāt.

*PIEZĪME. Lai iestatīšanas izvēlni izmantotu bez Adaptive Sound Technology, izsauciet izvēlni TV SETUP >OPTIONS >SOUND >AST ON/OFF, izvēlieties OFF un saglabājat iestatījumu.

Skaļruņu iestatīšana

Iestatiet skaļruņu tipu un attālumu no punkta A un B līdz katram skaļrunim, līdz kreisajai un labajai televizora ekrāna pusei un līdz projekta ekrānam, līdz skatīšanās vietai, kā arī norādiet attālumu starp šiem abiem punktiem.

Skaļruņa tipa un attāluma iestatīšana

- > Izsauciet izvēlni TV SETUP un izvēlieties OPTIONS.
- > Izsauciet izvēlni SOUND un izvēlieties SPEAKER SETUP.
- > Izvēlieties skaļruņu tipus.
- > Lai saglabātu šos iestatījumus un izsauktu izvēlni DISTANCE TO POINT A, nospiediet tālvadības pults **centrālo** pogu.
- > Ievadiet pieprasīto horizontālo attālumu metros. Attālums līdz stereoskaļrunim jāmēra līdz kreisajam un labajam skaļruņa stūrim.
- > Lai saglabātu šos iestatījumus un izsauktu izvēlni DISTANCE TO POINT B, nospiediet tālvadības pults **centrālo** pogu.
- > Ievadiet horizontālo attālumu.
- > Lai saglabātu šo iestatījumu, nospiediet tālvadības pults **centrālo** pogu. Tagad televizors var aprēķināt skaļruņa iestatījumu.

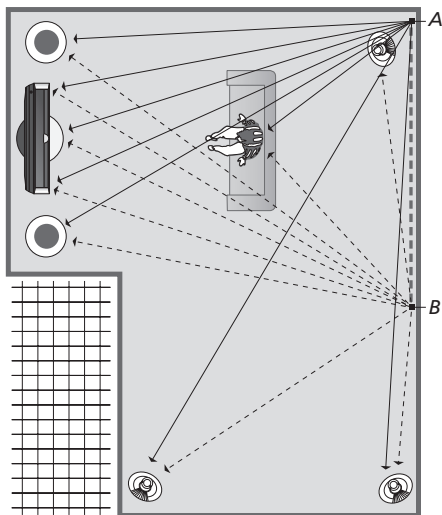

Izvēlieties vietu, no kuras skatāties televizoru.

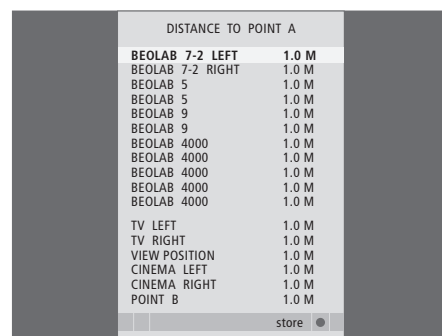
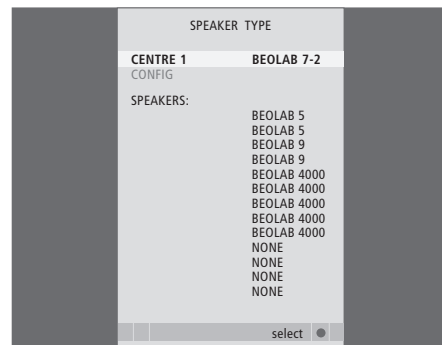

Iestatot skaļruņa tipu, izvēlnē jābūt izgaismotam tā skaļruņa nosaukumam, kurš šobrīd skan. Nākamajā izvēlnē tiek prasīts norādīt horizontālo attālumu metros no punkta A līdz katram skaļrunim, līdz kreisajai un labajai televizora ekrāna pusei un pievienotā projekta ekrānam, līdz skatīšanās vietai, kā arī līdz punktam B.

Klausīšanās vietas

Izvēlieties skaļruņus, kas jāaktivizē TV režīmā un, ja ir pievienots projektorš, — mājas videosistēmas režīmā. Varat arī izveidot līdz piecām pielāgotām klausīšanās vietām, piemēram, pie pusdienu galda vai iecienītajā atpūtas krēslā. Izvēlieties 3–7* skaļruņus un ne vairāk kā divus zemfrekvences skaļruņus, kas jāaktivizē katrai vietai, un nosakiet attālumu no klausīšanās vietas līdz trim aktivizētajiem skaļruņiem.

Katrai pielāgotajai klausīšanās vietai var par 360 grādiem mainīt virzienu, no kurienes nāk skaņa. Noklusējuma pagrieziena ir 0 grādu — tas ir virziens no klausīšanās vietas uz televizoru.

Ja skaļruņi pie klausīšanās vietām ir izvietoti pareizi, ieteicams deaktivizēt Adaptive Sound Technology un iestatīt katra skaļruņa lomu, attālumu un līmeni. Ja aktivizējat mazāk par trīs skaļruņiem, jāiestata skaļruņu lomas, attālumi un līmeņi. Papildinformāciju par skaļruņu lomām, attālumiem un līmeņiem sk. rokasgrāmatas nodaļās par lomu piešķiršanu skaļruņiem, skaļruņu attāluma iestatīšanu un skaņas līmeņa kalibrēšanu.

*Stereoskaļrunis, piemēram, BeoLab 7-1 vai 7-2, tiek uzskatīts par diviem skaļruņiem, ja aktivizēti mazāk nekā seši skaļruņi.

Skaļruņu vietu iestatīšana

- > Izsauciet izvēlni TV SETUP un izvēlieties OPTIONS.
- > Izsauciet izvēlni SOUND un izvēlieties LISTENING PRESETS.
- > Izvēlieties TV, CINEMA vai pielāgojiet klausīšanās vietas lauku.
- > Aktivizējiet vai deaktivizējiet Adaptive Sound Technology.
- > Aktivizējiet ieteicamos skaļruņus. Var aktivizēt 3–7 skaļruņus un 1–2 zemfrekvences skaļruņus.
- > Pārbaudiet, vai Adaptive Sound Technology ir aktivizēta vai deaktivizēta atbilstoši jūsu vēlmēm.
- > Saglabājiet, lai izsauktu nākamo izvēlni. Ja esat izvēlējis OFF, lai deaktivizētu Adaptive Sound Technology, sk. rokasgrāmatas nodaļas par to, kā piešķirt skaļruņiem lomas, iestatīt attālumu līdz skaļruņiem un kalibrēt skaņas līmeni.
- > Ievadiet horizontālo attālumu metros starp klausīšanās vietu un katru skanošo skaļruņi.
- > Iestatot pielāgotu klausīšanās vietu, ja ir aktivizēta ADAPTIVE SOUND TECHNOLOGY, izgaismojiet ROTATION un izvēlieties, cik daudz jāpagriež skaņas sistēma. Ja tiks atskaņots avots, skaļrunis reproducēs skaņu atbilstoši iestatījumam; pagrieziet, līdz sistēmas virziens rada vajadzīgo skaņējumu.
- > Saglabājiet un atgriezieties izvēlnē LISTENING PRESETS. Kad esat izveidojis vajadzīgo klausīšanās vietu iestatījumus, nospiediet **zaļo** pogu, lai turpinātu iestatīšanu pirmajā lietošanas reizē.

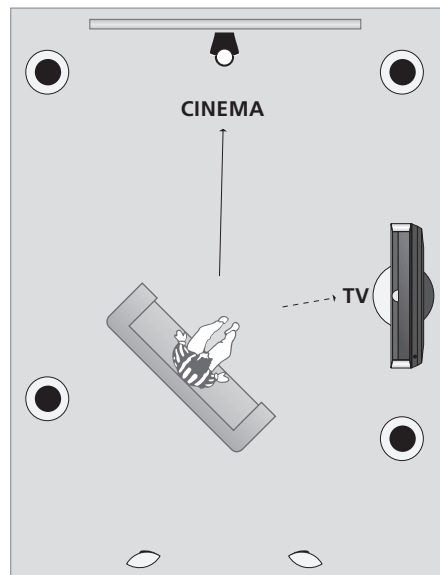

Piemērs, kurā attēlota televizora un mājas videosistēmas iespēju baudišanai piemērota klausīšanās vieta. Jūs izvēlaties, kuriem skaļruņiem katrā situācijā jābūt aktivizētiem.

PIEZĪME. Ja lietošanas laikā esat mainījis klausīšanās vietas un pagriezis skaļruņus, varat viegli izveidot jaunu klausīšanās vietu ar šiem iestatījumiem. Atveriet izvēlni LISTENING PRESETS, izvēlieties tukšu Presets lauku un katrā izvēlnē nospiediet **centrālo** pogu; tādējādi katrā šajā izvēlnē automātiski tiks ievadīti pašreizējie iestatījumi.

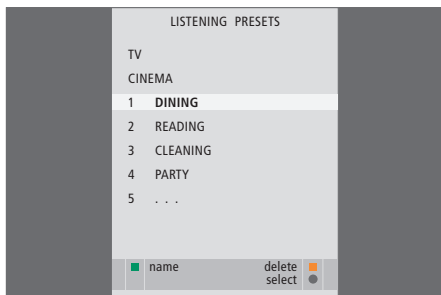

Varat likt televizoram automātiski pārslēgties uz pielāgotas klausīšanās vietas iestatījumiem, kad ir izvēlēts skaņas avots.

Nosaukuma piešķiršana pielāgotai klausīšanās vietai

Televizora izvēlnē pats varat piešķirt nosaukumus pielāgotajām klausīšanās vietām. Tirgotājs var palīdzēt jums piešķirt nosaukumus pielāgotajām klausīšanās vietām Beo5 displejā.

Lai piešķirtu nosaukumu pielāgotai klausīšanās vietai

- > Izsauciet izvēlni TV SETUP un izvēlieties OPTIONS.
- > Izsauciet izvēlni SOUND un izvēlieties LISTENING PRESETS.
- > Izgaismojiet vajadzīgo pielāgoto klausīšanās vietu un nospiediet **zaļo** pogu, lai piešķirtu nosaukumu klausīšanās vietai.
- > Ievadiet nosaukumu un saglabājiet to, nospiežot tālvadības pults **centrālo** pogu.

Pielāgotas klausīšanās vietas dzēšana

Varat izdzēst jebkuru nevajadzīgu pielāgotu klausīšanās vietu.

Lai izdzēstu pielāgotu klausīšanās vietu

- > Izsauciet izvēlni TV SETUP un izvēlieties OPTIONS.
- > Izsauciet izvēlni SOUND un izvēlieties LISTENING PRESETS.
- > Izgaismojiet vajadzīgo pielāgoto klausīšanās vietu un nospiediet **dzelteno** pogu, lai varētu izdzēst klausīšanās vietu — klausīšanās vieta tagad kļūst pelēkta.
- > Lai izdzēstu klausīšanās vietu, vēlreiz nospiediet **dzelteno** pogu.

Ikdienas lietošana



Lai optimizētu skanējumu atbilstoši jūsu klausīšanās vietai, varat izvēlēties pielāgotu klausīšanās vietu un pat pagriezt skaņas sistēmu, lai tā atbilstu virzienam, kurā skatāties.

Skatoties televizoru vai klausoties mūziku, varat izvēlēties paša iestatītu klausīšanās vietu, lai optimizētu skanējumu atbilstoši savai klausīšanās vietai. Varat arī pagriezt klausīšanās vietas skaņu, lai tā skanētu tā, it kā skaņas avots atrastos jums tieši priekšā.

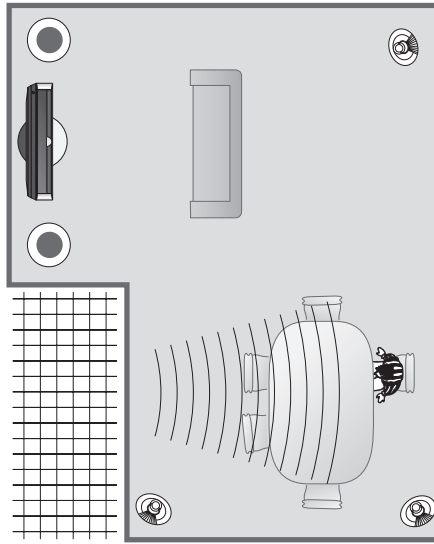

Ja televizors ir izslēgts, pēc tā ieslēgšanas klausīšanās vieta tiks mainīta uz televizora iepriekšējo iestatījumu. Ja pielāgota klausīšanās vieta izvēlnē **SOUND ADJUSTMENT** ir iestatīta kā **AUDIO PRESET**, tad, pārslēdzot uz audio avotu, skaņas iestatījums tiks pārslēgts uz šo klausīšanās vietu.



Lai izvēlētos pielāgotu klausīšanās vietu

- > Lai tālvadības pultī Beo5 izsauktu displeju *Scene*, nospiediet  un pēc tam nospiediet **Presets**, lai tālvadības pultī Beo5 izsauktu displeju *Presets*.
- > Nospiediet vēlamās klausīšanās vietas nosaukumu vai numuru.
- > Lai izietu no šīs funkcijas, nospiediet .

Lai pagrieztu pielāgotu klausīšanās vietu

- > Lai tālvadības pultī Beo5 izsauktu displeju *Scene*, nospiediet  un pēc tam nospiediet **Presets**, lai tālvadības pultī Beo5 izsauktu displeju *Presets*.
- > Lai pagrieztu pašreizējo skaļruņu kombināciju, nospiediet **< Rotate vai Rotate >**.
- > Lai izietu no šīs funkcijas, nospiediet .

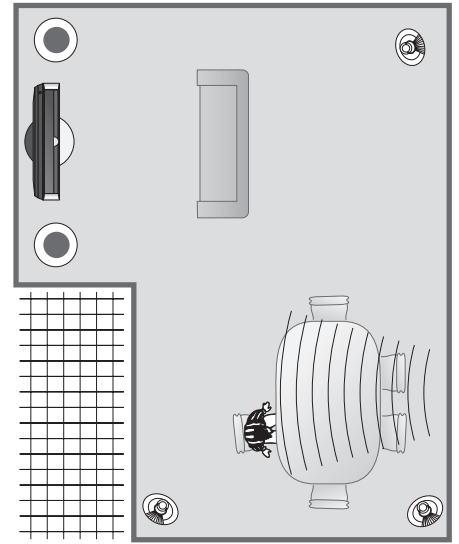

Ja vēlaties, lai skaņa tiktu uztverta tā, it kā tā nāktu no citas vietas telpā, nevis aktivizēto skaļruņu faktiskā novietojuma, pagriežiet skaņas sistēmu, lai tā atbilstu virzienam, kurā skatāties.