

# Adaptive Sound Technology

Tillæg

# Førstegangsopsætning af fjernsynet

Dit system er udstyret med Adaptive Sound Technology, der giver dig den optimale lydoplevelse med en opstilling med flere højttalere, selvom disse ikke er placeret korrekt i forhold til din lytteposition. Med funktionen Adaptive Sound Technology bruger fjernsynet alle de tilsluttede højttalere til at skabe den ultimative lydoplevelse af perfekt placerede højttalere.

For at kunne drage fordel af denne opsætning skal du have adskillige højttalere og en Beo5 fjernbetjening. Hvis du kun har et par højttalere eller en Beo4 fjernbetjening, frarådes det at vælge denne opsætning, og du bør i stedet vælge opsætningen uden Adaptive Sound Technology, som er beskrevet i produktets medfølgende vejledning i kapitlerne om førstegangsopsætning af fjernsynet og højttaleropsætning.

Opsætningsproceduren aktiveres, når fjernsynet sluttes til lysnettet og tændes første gang. Du føres automatisk igennem en række skærmmenuer, hvor du skal registrere eventuelt ekstraudstyr, som du har tilsluttet, f.eks. en projektor eller højttalere.

Hvis du ændrer opsætningen på et senere tidspunkt, kan du gå ind i de samme menuer og opdatere dine indstillinger. Husk, at du skal indstille højttalertype og -afstand i menuen HØJTTALERJUSTERING.

## Kort beskrivelse af førstegangsopsætning

Førstegangsopsætningen af fjernsynet består af op til fire hovedtrin: registrering af alt tilsluttet udstyr, indstilling af kanaler, opsætning af højttalere og justering af lyd.\*

Efter de første par menuer bliver du bedt om at slå Adaptive Sound Technology til eller fra. Hvis du vælger TIL, skal du fortsætte med den fremgangsmåde, der er beskrevet her. Hvis du vælger FRA, skal du følge den fremgangsmåde ved førstegangsopsætning, der er beskrevet i vejledningen.

Du kan også oprette og navngive dine egne lytteprofiler, f.eks. ved spisebordet eller i din foretrukne lænestol. Se yderligere oplysninger om lytteprofiler på side 6 i dette tillæg.

Hvis du vælger at slå Adaptive Sound Technology til, kan du stadig deaktivere funktionen for én eller flere af de lytteprofiler, du opretter. Se yderligere oplysninger om Adaptive Sound Technology på side 4 i dette tillæg.



\* BEMÆRK! Indstilling af kanaler er ikke en del af førstegangsopsætningen i alle lande.

### Rækkefølge af menuerne ved førstegangsopsætning:

**MENUSPROG\*** ... Du kan vælge, hvilket sprog skærmmenuerne skal vises på. Teksten på skærmen ændres, når du går fra ét sprog til et andet.

**TILSLUTNINGER** ... Vælg den type produkter, som du har tilsluttet hvert stik. Vælg de anvendte stik, produktnavnet og kildenavnet. Se yderligere oplysninger om menuen TILSLUTNINGER i vejledningens kapitel om registrering af ekstraudstyr.

**AUTOMATISK SØGNING\*** ... Når du har registreret de tilsluttede produkter, vises en menu for kanalindstilling automatisk på skærmen. Tryk på **centerknappen** på Beo5 for at starte automatisk søgning. Fjernsynet finder alle tilgængelige kanaler. Se yderligere oplysninger om indstilling af fjernsynskanaler i vejledningens kapitel om genindstilling eller tilføjelse af fjernsynskanaler.

**AST TIL/FRA** ... I denne menu kan du vælge mellem en højttaleropsætningsmenu med eller uden Adaptive Sound Technology. Standardindstillingen er FRA. De beskrevne indstillinger i dette tillæg gælder kun, hvis AST er indstillet på TIL. Se yderligere oplysninger om Adaptive Sound Technology i kapitlet 'Højttaleropsætning' på side 4.

**HØJTALERJUSTERING** ... I denne menu føres du igennem en procedure, hvor den fremhævede højttaler afgiver en lyd. Derefter registrerer du højttalertypen i menuen. Indtast både de direkte afstande fra to punkter, A og B, til hver højttaler, til venstre og højre side af fjernsynsskærmen og en eventuel projektorskærm, til en fjernsynsposition samt afstanden mellem de to punkter. Se yderligere oplysninger om menuen HØJTALERJUSTERING i kapitlet *Højttaleropsætning* på side 5.

**TV** ... Vælg de højttalere, der skal være aktive, når du ser fjernsyn, og bestem afstanden fra din lytteposition til tre af de aktive højttalere. Du kan aktivere Adaptive Sound Technology samt indstille højttalerfunktioner og lydniveau.

**CINEMA** ... Vælg de højttalere, der skal være aktive, når du bruger en tilsluttet projektor, og bestem afstanden fra din lytteposition til tre af de aktive højttalere. Du kan aktivere Adaptive Sound Technology samt indstille højttalerfunktioner og lydniveau. Denne menu er kun tilgængelig, hvis du har tilsluttet en projektor.

**LYDJUSTERING** ... Juster lydegenskaberne, f.eks. lydstyrke, bas, diskant og loudness. Desuden kan du vælge to standardhøjttalerkombinationer: Én der bruges, hver gang du tænder for en videokilde i fjernsynet, og én der bruges, hver gang du tænder for en lydkilde, der er tilsluttet fjernsynet. Du kan også vælge, hvilken LYTTEPROFIL der skal aktiveres, når du tænder for en lydkilde. Hvis du har valgt MANUEL, bliver den profil, der er aktiveret, når du tænder for lydkilden, ved med at være aktiv. Hvis alle kilderne er slukket, bliver den profil, der var i brug, inden lydkilden blev tændt, automatisk aktiveret. Hvis du vælger en profil under LYTTEPROFIL, aktiveres den valgte profil, hver gang du tænder for en lydkilde. Du kan til enhver tid vælge en anden højttalerkombination. Se yderligere oplysninger om menuen LYDJUSTERING i vejledningens kapitel om justering af billed- og lydindstillinger.

**LYDJUSTERING** ... Åbn menuen LYTTEPROFIL, og vælg et tomt felt. Vælg derefter de højttalere, der skal være aktive for forskellige lyttepositioner, f.eks. ved spisebordet eller i din foretrukne lænestol, og bestem afstanden fra din lytteposition til tre af de aktive højttalere. Du kan aktivere eller deaktivere Adaptive Sound Technology og enten rotere den valgte højttaleropsætning eller indstille højttalerfunktioner og lydniveau. Se yderligere oplysninger om højttalere i forbindelse med personlige lytteprofiler under *Lytteprofiler* på side 6.

**JUSTER STAND** ... Indstil den maksimale vinkel, som fjernsynet kan drejes og vippes. Se yderligere oplysninger om menuen JUSTER STAND i vejledningens kapitel om kalibrering af den motoriserede drejebævegelse.

**DREJESOKKELPOSITION** ... Indstil dine foretrukne forudindstillede positioner for fjernsynet. Se yderligere oplysninger om menuen DREJESOKKELPOSITION i vejledningens kapitel om programmering af positioner, som fjernsynet skal dreje til.

*Se oplysninger om, hvor og hvordan ekstraudstyr skal tilsluttes, i vejledningens kapitel om tilslutningspaneler.*

\* BEMÆRK! MENUSPROG og AUTOMATISK SØGNING er ikke en del af førstegangsopsætningen i alle lande.

## Højtaleropsætning

Adaptive Sound Technology giver dig den optimale lydoplevelse med en opstilling med flere højttalere, selvom disse ikke er placeret korrekt i forhold til din lytteposition.\*

Afstanden fra din lytteposition til hver enkelt højttaler i en lytteprofil må ikke overskride 10 meter.

I denne del af opsætningen laver du en højtaleropsætning til dit fjernsyn og evt. en projektor.

### Punkt A og B

For at Adaptive Sound Technology præcist kan regne ud, hvor de enkelte højttalere er placeret, skal du definere to faste punkter, A og B, før du indtaster indstillingerne i menuen HØJTTALERJUSTERING. Disse punkter kunne f.eks. være på en væg.

#### Retningslinjer for fastsættelse af punkt A og B:

- 1 Sæt punkterne langs væggen i et rum, så alle højttalere er placeret på den samme side af en usynlig linje mellem punkt A og B.
- 2 Sæt punkterne langt fra hinanden, mindst to meter.
- 3 Du skal kunne se alle højttalere i opstillingen både fra punkt A og punkt B. Det er dog acceptabelt, hvis der står et møbel i vejen.

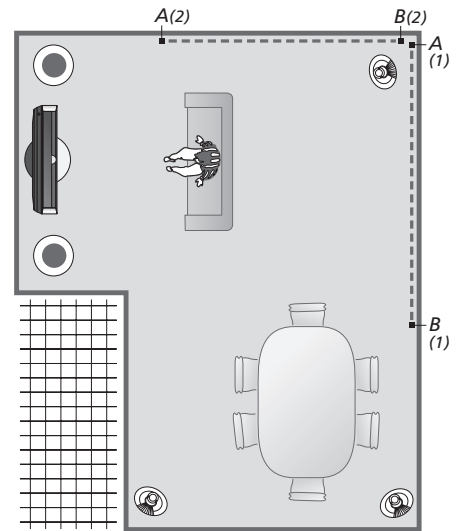

To mulige placeringer af punkt A og B med den usynlige linje fra det ene punkt til det andet. Du kan indstille højtalerkombinationer for adskillige lyttepositioner som f.eks. sofaen, når du ser fjernsyn, spisebordet eller en lænestol, når du sidder og læser.

\* BEMÆRK! For at bruge opsætningsmenuen uden Adaptive Sound Technology skal du åbne menuen TV-OPSÆTNING > ØVRIGE MULIGHEDER > LYD > AST TIL/FRA, vælge FRA og gemme.

## Opsætning af højttalerne

Indstil både højttalertypen og afstanden fra punkt A og B til hver højttaler, til venstre og højre side af fjernsynsskærmen og en eventuel projektorskærm, til en siddeplads samt afstanden mellem de to punkter.

### Indstil højttalertype og -afstand ...

- > Åbn menuen TV-OPSÆTNING, og vælg ØVRIGE MULIGHEDER.
- > Åbn menuen LYD, og vælg HØJTALERJUSTERING.
- > Vælg højttalertype.
- > Tryk på **centerknappen** på fjernbetjeningen for at gemme indstillingerne og åbne menuen AFSTAND TIL PKT. A.
- > Angiv de relevante vandrette afstande i meter. Afstanden til en stereohøjttaler skal måles både ved højttalerens venstre og højre side.
- > Tryk på **centerknappen** på fjernbetjeningen for at gemme indstillingerne og åbne menuen AFSTAND TIL PKT. B.
- > Angiv de vandrette afstande.
- > Tryk på **centerknappen** på fjernbetjeningen for at gemme indstillingen. Fjernsynet kan nu beregne din højttaleropsætning.

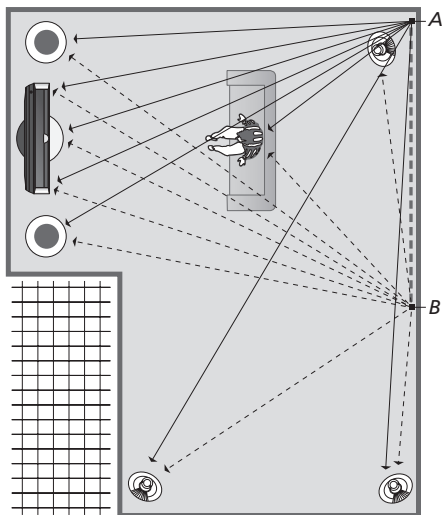

Vælg den siddeplads, som du vil se fjernsyn fra.

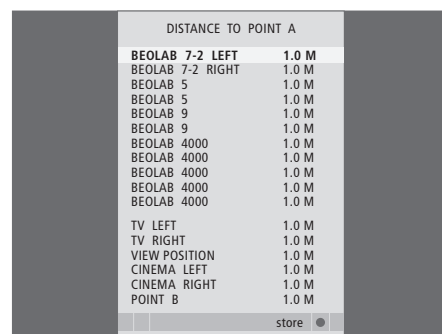
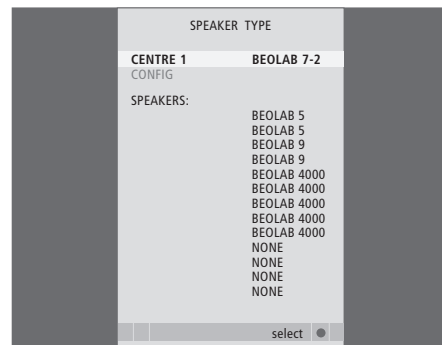

Når du indstiller højttalertypen, skal det højttalernavn, der er fremhævet i menuen, stemme overens med den højttaler, der afgiver en lyd. I den følgende menu bliver du bedt om at indtaste den vandrette afstand i meter fra punkt A til hver af dine højttalere, til venstre og højre kant af din fjernsynsskærm og en eventuel tilsluttet projektorskærm, til en siddeplads samt til punkt B.

## Lytteprofiler

Vælg de højttalere, der skal aktiveres i tilstanden TV eller CINEMA (hvis du har tilsluttet en projektor). Du kan også definere op til fem personlige lytteprofiler, f.eks. ved spisebordet eller i din foretrukne lænestol. Vælg tre til syv\* højttalere og op til to subwoofere, der skal aktiveres for en profil, og bestem afstanden fra din lytteposition til tre af de aktive højttalere.

For hver personlig lytteprofil er det også muligt at rotere lydbilledet 360 grader omkring lyttepositionen. Standardrotationen er 0 grader, hvilket er retningen fra din lytteposition til fjernsynet.

Hvis dine højttalere er placeret korrekt i forhold til dine lyttepositioner, anbefales det, at du deaktiverer Adaptive Sound Technology og indstiller højttalerplaceringer, -afstande og -niveauer. Hvis du aktiverer færre end tre højttalere, skal du indstille højttalerplaceringer, -afstande og -niveauer. Se yderligere oplysninger om højttalerfunktioner, afstand og lydniveau i vejledningens kapitler om valg af højttalerfunktioner, indstilling af højttalerafstand og kalibrering af lydniveauet.

\* En stereohøjttaler, som f.eks. BeoLab 7-1 eller BeoLab 7-2, tæller som to højttalere, hvis færre end seks højttalere er aktiverede.

### Indstil højttalerprofiler ...

- > Åbn menuen TV-OPSÆTNING, og vælg ØVRIGE MULIGHEDER.
- > Åbn menuen LYD, og vælg LYTTEPROFIL.
- > Vælg TV, CINEMA eller et brugerindstillet felt.
- > Aktiver eller deaktiver Adaptive Sound Technology.
- > Aktiver de foretrukne højttalere. Der kan aktiveres tre til syv højttalere samt to subwoofere.
- > Kontroller, at Adaptive Sound Technology har den ønskede indstilling.
- > Gem for at åbne den næste menu. Hvis du har valgt FRA og deaktiveret Adaptive Sound Technology, skal du se i vejledningens kapitler om valg af højttalerfunktioner, indstilling af højttalerafstand og kalibrering af lydniveauet.
- > Angiv den vandrette afstand i meter mellem din lytteposition og den højttaler, der afgiver lyden.
- > Hvis du indstiller en personlig profil, og ADAPTIVE SOUND TECHNOLOGY er aktiveret, skal du fremhæve ROTATION og vælge, hvor meget lydbilledet skal roteres. Hvis en kilde afspilles, høres en lyd fra opsætningen. Roter lydbilledet, indtil lyden opleves fra den ønskede retning.
- > Gem, og gå tilbage til menuen LYTTEPROFIL. Under førstegangsopsætningen skal du trykke på den grønne knap for at fortsætte proceduren for førstegangsopsætning, når du har defineret de ønskede profiler.

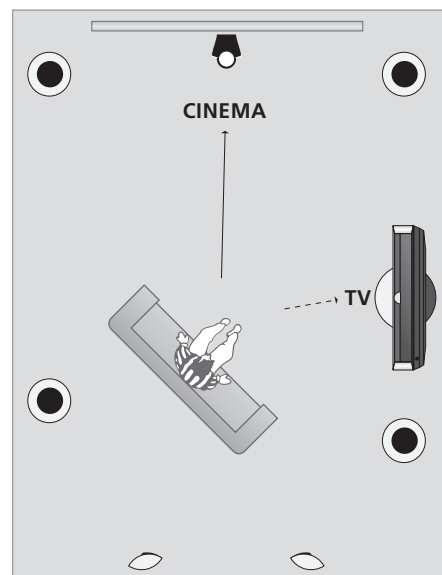

Eksempel på en lytteposition ved brug af fjernsynet og hjemmebiografen. Du vælger selv, hvilke højttalere der skal være aktive i de enkelte situationer.

BEMÆRK! Hvis du under den daglige brug har ændret rotationen for en profil, kan du nemt definere en ny profil med disse indstillinger. Åbn menuen LYTTEPROFIL, vælg et tomt felt, og tryk på **centerknappen** i alle menuer. Så vil de aktuelle indstillinger automatisk blive indsat i hver af disse menuer.

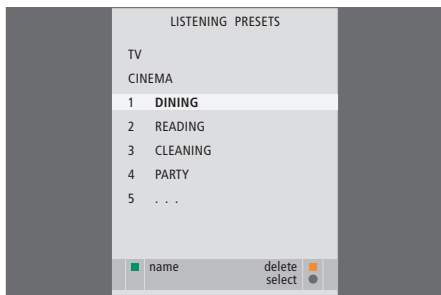

Du kan få fjernsynet til automatisk at skifte til en bestemt personlig lytteprofil, når en lydkilde vælges.

## Navngiv en personlig profil

Du kan selv navngive dine personlige lytteprofiler i fjernsynsmenuen. Din Bang & Olufsen forhandler kan hjælpe dig med at navngive dine personlige lytteprofiler i displayet på Beo5.

### Navngiv en personlig profil ...

- > Åbn menuen TV-OPSÆTNING, og vælg ØVRIGE MULIGHEDER.
- > Åbn menuen LYD, og vælg LYTTEPROFIL.
- > Fremhæv den ønskede personlige lytteprofil, og tryk på den **grønne** knap for at navngive profilen.
- > Angiv et foretrukket navn, og gem det ved at trykke på **centerknappen** på din fjernbetjening.

## Slet en personlig profil

Du kan slette personlige lytteprofiler, som du ikke ønsker at gemme.

### Slet en personlig profil ...

- > Åbn menuen TV-OPSÆTNING, og vælg ØVRIGE MULIGHEDER.
- > Åbn menuen LYD, og vælg LYTTEPROFIL.
- > Fremhæv den ønskede personlige lytteprofil, og tryk på den **gule** knap for at slette profilen – profilen vises derefter nedtonet.
- > Tryk på den **gule** knap igen for at slette profilen helt.

## Daglig brug

For at optimere lydoplevelsen i din lytteposition kan du vælge at benytte en personlig lytteprofil, og du har endda mulighed for at rotere lyden, så den passer til, hvordan du sidder.

Når du ser fjernsyn eller lytter til musik, kan du vælge din egen personligt indstillede lytteprofil for at optimere lyden i din lytteposition. Du kan også rotere profilens lyd, så lyden opleves, som om fjernsynet står lige foran dig.

Hvis fjernsynet er blevet slukket, skifter lytteprofilen til fjernsynets standardindstilling, når det tændes igen. Hvis der er defineret en personlig lytteprofil under AUDIOPROFIL i menuen LYDJUSTERING, vil lyden skifte til denne profil, når du skifter til en lydkilde.

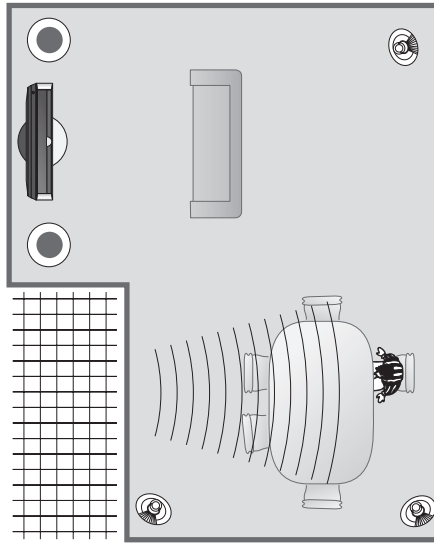

### Vælg en personlig lytteprofil ...

- > Tryk på  $\triangle$  for at åbne skærbilledet Scene i displayet på Beo5, og tryk derefter på **Præ-indstill.** for at åbne skærbilledet *Præ-indstill.* på Beo5.
- > Tryk på navnet eller nummeret på den ønskede profil.
- > Tryk på  $\triangle$  for at lukke funktionen.

### Roter en personlig lytteprofil ...

- > Tryk på  $\triangle$  for at åbne skærbilledet Scene i displayet på Beo5, og tryk derefter på **Præ-indstill.** for at åbne skærbilledet *Præ-indstill.* på Beo5.
- > Tryk på **< Rotate** eller **Rotate >** for at rotere den aktuelle højttalerkombination.
- > Tryk på  $\triangle$  for at lukke funktionen.

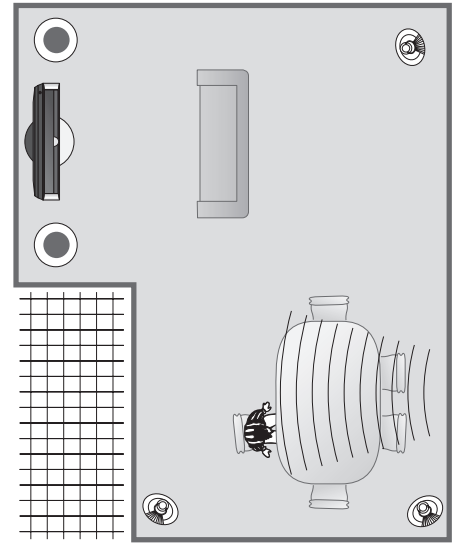

*Hvis lydbilledet skal komme fra en anden retning end fra de aktiverede højttaleres faktiske positioner, roteres lyden, så den passer til, hvordan du sidder.*