

# BeoLab 5

**WAARSCHUWING:** Om het gevaar van brand of elektrische schokken te vermijden, mag dit apparaat niet worden blootgesteld aan regen of vocht. Stel dit apparaat niet bloot aan druppelend of opspattend water en plaats geen objecten die gevuld zijn met water, zoals een vaas, op het apparaat.

Het product kan alleen volledig worden uitgeschakeld door het systeem los te koppelen van het stroomnet. Zorg ervoor dat het stopcontact altijd bereikbaar is.



Dit symbool geeft aan dat binnen dit apparaat gevaarlijke spanningen aanwezig zijn die elektrische schokken kunnen veroorzaken.



Dit symbool geeft aan dat de bij dit apparaat meegeleverde documentatie belangrijke aanwijzingen bevat voor bediening en onderhoud.

**CE** Dit product is conform de bepalingen van Richtlijnen 2004/108/EC en 2006/95/EC.

In deze bedieningshandleiding wordt beschreven hoe u een stel BeoLab 5-luidsprekers installeert en gereedmaakt voor gebruik. De handleiding geeft nuttige informatie als u de luidsprekers voor de eerste keer installeert, maar ook later, als u uw systeem verhuist of anders opstelt.

Raadpleeg de handleiding van de Beo4 of de handleidingen van uw audio- of videosysteem van Bang & Olufsen voor een beschrijving van de Beo4-afstandsbediening (optioneel accessoire).

Volg de aanwijzingen in deze bedieningshandleiding nauwkeurig op. Bezoek onze website op:

[www.bang-olufsen.com](http://www.bang-olufsen.com)

## **Dagelijks gebruik, 4**

Hier vindt u informatie over het gebruik van de BeoLab 5, over het ingebouwde luidsprekerbeveiligingssysteem en over het reinigen van de BeoLab 5.

## **De BeoLab 5 installeren, 6**

Belangrijke informatie waarmee u rekening moet houden voordat u de BeoLab 5 installeert.

## **Kabels aansluiten, 8**

Hier vindt u informatie over de in- en uitgangen en leest u hoe u de BeoLab 5 aansluit op uw audio- of videosysteem.

## **De BeoLab 5 op uw systeem afstemmen, 11**

Hier leest u hoe u een optie-instelling selecteert voor uw specifieke systeem en hoe u het ingangsniveau voor de LINE-ingang wijzigt.

## **De BeoLab 5 aan uw ruimte aanpassen, 12**

Hier leest u meer over het unieke Adaptive Bass Control-systeem en hoe u de BeoLab 5 kunt kalibreren voor uw specifieke luisterruimte.

## **Het pincodesysteem gebruiken, 14**

Hier leest u meer over het pincodesysteem.

## **Indicatorlampje en geluidssignalen, 17**

Een overzicht van de indicatorlampjes en de geluidssignalen.

## **Index, 18**

Hier ziet u waar u meer te weten kunt komen over bepaalde onderwerpen.

## Dagelijks gebruik

Zodra u klaar bent met het installeren van de luidsprekers, zoals wordt beschreven op de volgende pagina's, kunt u het hele audio- en videosysteem weer aansluiten op het lichtnet.

Het is het beste de luidspreker stand-by te laten staan als hij niet wordt gebruikt. U dient hem dus niet uit te schakelen.

Het *Adaptive Bass Control*-systeem zorgt ervoor dat de lage tonen zich aanpassen aan de opstelling van de luidspreker. Daarom moet u, iedere keer als u de luidspreker anders opstelt, een nieuwe kalibratie uitvoeren, zoals wordt beschreven in *De BeoLab 5 aan uw ruimte aanpassen* (p. 12–13).

### In- en uitschakelen

Als u het Bang & Olufsen systeem inschakelt, wordt tegelijkertijd de luidspreker ingeschakeld. Het indicatorlampje brandt dan groen\* en geeft daarmee aan dat de luidspreker is ingeschakeld.

Wanneer u uw Bang & Olufsen-systeem uitschakelt, blijft het indicatorlampje een tijdje aanhoudend rood branden en gaat het vervolgens uit (stand-by).

*Als u de luidspreker op een systeem van een ander merk hebt aangesloten, leest u op de volgende pagina hoe u de luidsprekers in- en uitschakelt, hoe u het volume regelt, hoe u de geluidsbalans instelt en hoe u een standaardvolumeniveau kunt instellen.*

### Luidsprekerbeveiliging

De luidspreker is voorzien van een thermische beveiliging die voorkomt dat de luidsprekereenheden oververhit raken. Als er een fout optreedt, schakelt het systeem de luidspreker automatisch in stand-by en knippert het indicatorlampje een tijdje rood.

*U kunt deze situatie als volgt herstellen:*

- > Trek de netstekker van de luidspreker uit het stopcontact.
- > Geef het systeem tijd om zichzelf te resetten (zo'n 3 à 5 minuten).
- > Steek de netstekker van de luidspreker weer in het stopcontact.

*Als het probleem hiermee niet verholpen is, dient u contact op te nemen met uw Bang & Olufsen dealer.*

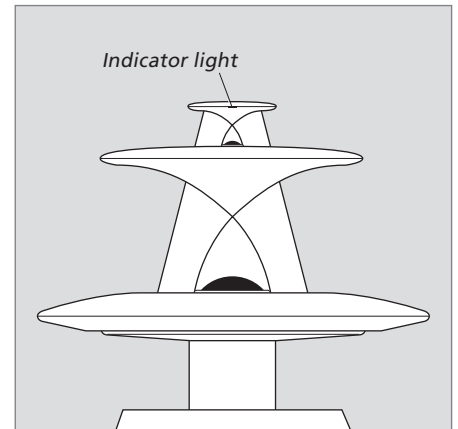

*Raak de twee luidsprekerkoepels nooit aan. Gebruik een zachte borstel bij het reinigen*

### Reinigen

Reinig de buitenzijde van de luidspreker met een zachte, pluivrije doek die u in lauw water hebt gedompeld en daarna stevig hebt uitgewrongen.

Gebruik nooit een stofzuiger om de twee koepels te reinigen. Het luidsprekerfront aan de voorzijde mag u wel stofzuigen, maar alleen met het borstelhulpstuk en met de zuigkrachtregelaar op de laagste stand.

Gebruik nooit alcohol of andere oplosmiddelen om onderdelen van de luidspreker te reinigen.

\*OPMERKING! Zolang *Adaptive Bass Control*systeem nog niet is gekalibreerd, blijft het indicatorlampje langzaam groen knipperen. Het kalibreren wordt beschreven in *De BeoLab 5 aan uw ruimte aanpassen* (p. 12–13). Als de luidspreker is vergrendeld door het pincodesysteem, brandt het indicatorlampje afwisselend rood en groen. Meer informatie over het pincodesysteem vindt u in *Het pincodesysteem gebruiken* (p. 14).

## Gebruik van de BeoLab 5 met een systeem van een ander merk

De luidsprekers moeten worden aangesloten zoals wordt beschreven op pagina 10; als optie moet 1 of 4 worden ingesteld, zoals wordt beschreven op pagina 11.



Bedien het andere systeem zoals u dat gewend bent. U hebt echter een Beo4-afstandsbediening nodig (leverbaar als accessoire) om:

- De luidsprekers in en uit te schakelen;
- Het geluid harder of zachter te zetten;
- De links/rechts-geluidsbalans aan te passen (als u de luidsprekers inschakelt, staat de balans altijd in de neutrale **middelste** stand);
- Het geluidsniveau op te slaan en te resetten;
- Het pincodesysteem te gebruiken;
- De optie-instelling en het ingangsniveau voor de LINE-ingang te wijzigen.

Hoewel u op de Beo4-display **BASS**, **TREBLE** en **LOUDNESS** ziet staan, kunt u dit niet instellen met de Beo4. Wij raden u aan om alle toonregelingen in de neutrale stand te zetten.

Raadpleeg de handleiding van het product voor specifieke informatie over de Beo4-afstandsbediening.

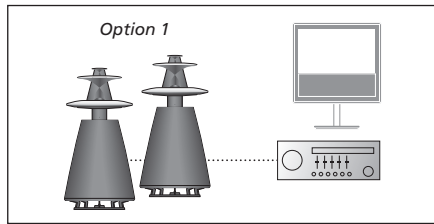

### Als de BeoLab 5 is ingesteld op optie 1

#### De BeoLab 5 in- en uitschakelen...

- > Druk op **RADIO** om de luidspreker in te schakelen.
- > Druk op **•** om de luidspreker uit te schakelen.

#### Het geluid harder of zachter zetten...

- > Druk op **^** om het geluid harder te zetten.
- > Druk op **v** om het geluid zachter te zetten.

#### Het geluidsniveau terugzetten...

- > Druk op **LIST**, tot op de Beo4-display **RESET\*** verschijnt.
- > Druk op de **middelste** knop om het geluidsniveau te resetten.

#### De links/rechts-geluidsbalans veranderen...

- > Druk op **◀** om het geluid naar links te verschuiven; druk op **▶** om het geluid naar rechts te verschuiven.

#### Een nieuw basisgeluidsniveau opslaan...

- > Druk op **^v**, tot u het gewenste basisgeluidsniveau hebt bereikt.
- > Druk op **LIST**, tot op de Beo4-display **A.SETUP\*** verschijnt.
- > Druk op de **middelste** knop om te bevestigen.
- > Druk op **LIST**, tot op de Beo4-display **S.STORE** verschijnt.
- > Druk op de **middelste** knop om de instelling op te slaan.

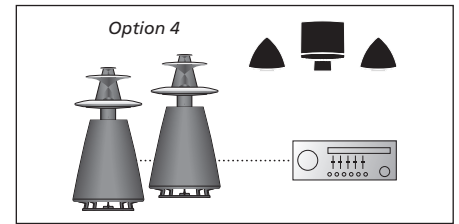

### Als de BeoLab 5 is ingesteld op optie 4

#### De BeoLab 5 in- en uitschakelen...

- > Druk op **LIST** tot op de Beo4-display **LINK\*** verschijnt en druk vervolgens op **RADIO** om de luidspreker in te schakelen.
- > Druk op **•** om de luidspreker uit te schakelen.

#### Het geluid harder of zachter zetten...

- > Druk op **^** om het geluid harder te zetten.
- > Druk op **v** om het geluid zachter te zetten.

#### Het geluidsniveau terugzetten...

- > Druk op **LIST**, tot op de Beo4-display **RESET\*** verschijnt.
- > Druk op de **middelste** knop om het geluidsniveau te resetten.

#### De links/rechts-geluidsbalans veranderen...

- > Druk op **◀** om het geluid naar links te verschuiven; druk op **▶** om het geluid naar rechts te verschuiven.

#### Een nieuw basisgeluidsniveau opslaan...

- > Druk op **^v**, tot u het gewenste basisgeluidsniveau hebt bereikt.
- > Druk op **LIST**, tot op de Beo4-display **A.SETUP\*** verschijnt.
- > Druk op de **middelste** knop om te bevestigen.
- > Druk op **LIST**, tot op de Beo4-display **S.STORE** verschijnt.
- > Druk op de **middelste** knop om de instelling op te slaan.

\*Dit moet u toevoegen aan de lijst met Beo4-functies.

Raadpleeg de online handleiding van de Beo4 op [www.bang-olufsen.com/guides](http://www.bang-olufsen.com/guides).

## De BeoLab 5 installeren

Wij raden u aan de volgende procedure te volgen:

- Trek de netstekker van uw audio- of videosysteem uit het stopcontact;
- Breng alle aansluitingen aan zoals wordt beschreven in *Kabels aansluiten* (p. 8–10);
- Steek de netstekkers van de luidsprekers in het stopcontact;
- Stel indien nodig de luidsprekers in voor uw audio- of videosysteem, zoals wordt beschreven in *De BeoLab 5 op uw systeem afstemmen* (p. 11);
- Voer bij de luidsprekers de *Adaptive Bass Control*-kalibratie uit zoals wordt beschreven in *De BeoLab 5 aan uw ruimte aanpassen* (p. 12–13);
- Activeer, als u dat wenst, het pincodesysteem. De procedure hiervoor wordt beschreven in *Het pincodesysteem gebruiken* (p. 14–16);
- Steek de netstekker van uw audio- of videosysteem weer in het stopcontact.

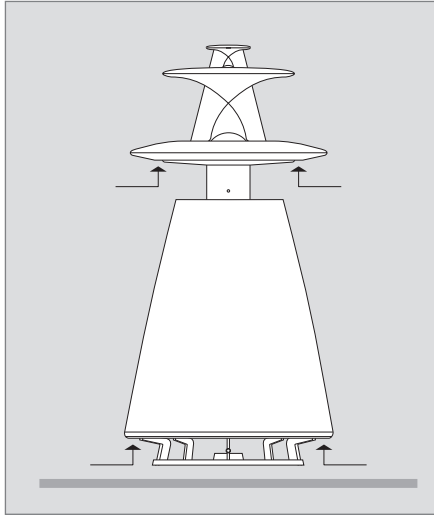

### Let op het volgende

- Probeer nooit de behuizing van de luidspreker open te maken. Laat dergelijke werkzaamheden over aan vakkundige servicemonteurs.
- Zorg ervoor dat de luidspreker volgens de aanwijzingen in deze handleiding wordt opgesteld en aangesloten.
- Plaats de luidspreker op de vloer.
- Zet geen voorwerpen boven op de luidspreker.
- Raak de twee luidsprekerkoepels nooit aan! Zie *Reiniging van de BeoLab 5* (p. 4) voor meer informatie.
- De luidspreker is bestemd voor gebruik binnenshuis in een droge woonomgeving en bij temperaturen tussen 10 en 40° C.

**De BeoLab 5 verplaatsen:** *Gezien het gewicht van de BeoLab 5 kunt u het apparaat het beste met zijn tweeën optillen en verplaatsen. In de afbeelding zijn de 'veilige punten' aangegeven waar u de luidspreker kunt vastpakken om hem op te tillen.*

*Om beschadiging van de vloer te voorkomen, moet u de luidspreker echt optillen en niet schuiven wanneer u deze verplaatst.*

### Voordat u begint...

- Als u de luidsprekers aansluit op een systeem van een ander merk dan Bang & Olufsen, hebt u een Beo4-afstandsbediening nodig (leverbaar als accessoire) om de luidspreker te kunnen bedienen, bv. voor het in- en uitschakelen, het instellen van het volume, etc.
- Het volume wordt geregeld via de eigen versterkers die in de luidspreker zijn ingebouwd, niet via uw audio- of videosysteem. Wij raden u aan om alle toonregelingen in de neutrale stand te zetten.
- Vergeet niet dat alle luidsprekers aangesloten moeten zijn op een stopcontact.

### Waarschuwing

- Langdurige blootstelling aan hard geluid kan uw gehoor beschadigen!

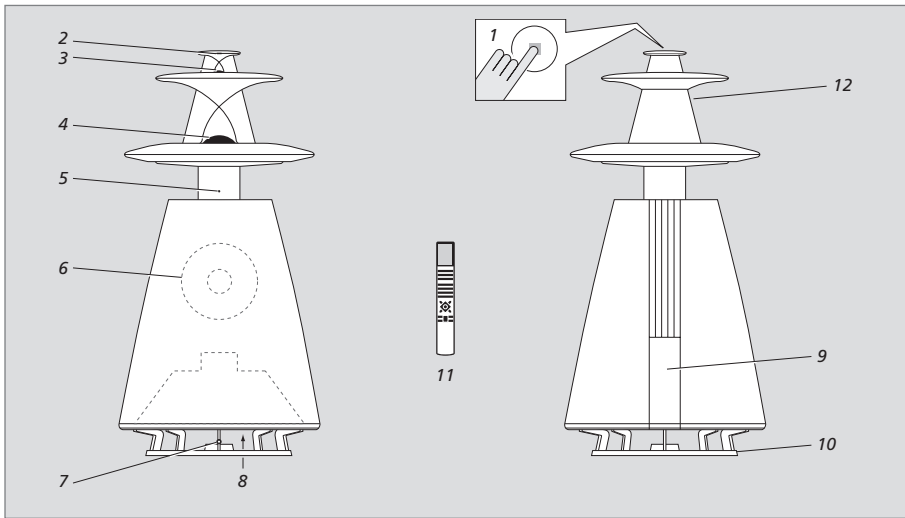

Op de afbeelding links kunt u zien waar de verschillende onderdelen zich bevinden.

- 1 Aanraakveld
- 2 Indicatorlampje
- 3 Luidsprekerkoepel voor hoge frequenties;  
*niet aanraken!*
- 4 Luidsprekerkoepel voor middenfrequenties;  
*niet aanraken!*
- 5 Ontvangstsensoren voor signalen van de Beo4-afstandsbediening.
- 6 Luidsprekereenheid voor de hoge bastonen
- 7 Bewegende microfoon voor het Adaptive Bass Control-systeem
- 8 Luidsprekereenheid voor de lage bastonen
- 9 Afdekklepje voor het aansluitpaneel
- 10 Luidsprekervoet
- 11 Beo4-afstandsbediening (leverbaar als accessoire)
- 12 Productlabel

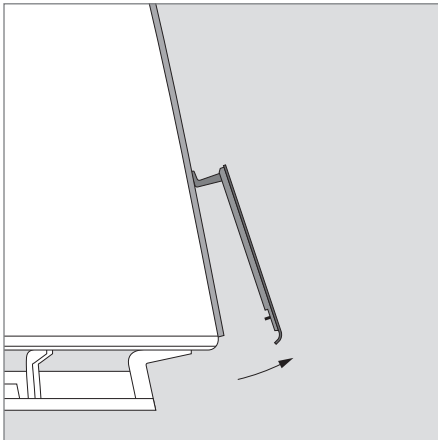

**Afdekklepje voor het aansluitpaneel:** Om bij de aansluitingen en de RIGHT-LEFT-schakelaar te kunnen komen, moet u het afdekklepje verwijderen. Dit doet u door aan de onderste rand van het afdekklepje te trekken, zoals hierboven aangegeven.

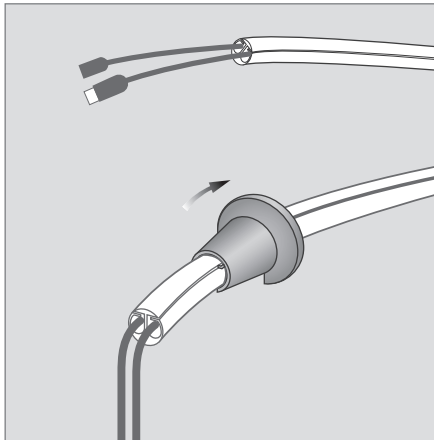

**Kabelbuis:** Plaats het netsnoer en de signaalkabels in de meegeleverde kabelbuis en sluit de buis met het speciale gereedschap.

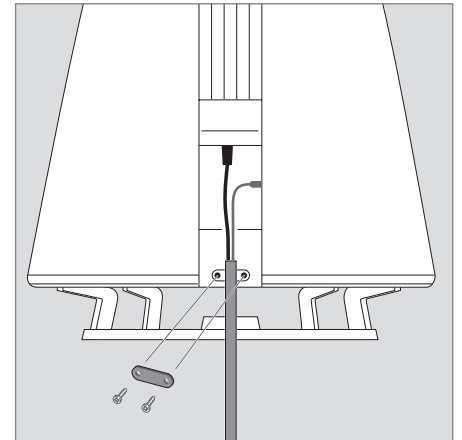

**Kabelklem:** Om veiligheidsredenen moet het netsnoer worden vastgemaakt aan de luidspreker. Hiertoe plaatst u de kabelbuis met de kabels achter de klem en draait u de twee schroeven vast.

## Kabels aansluiten

Op pagina 9 leest u hoe u de luidsprekers kunt aansluiten op een Bang & Olufsen audio- of videosysteem. Hoe u de luidsprekers aansluit op een systeem van een ander merk leest u op pagina 10.

Kijk naar de afbeeldingen en de symbolen op het aansluitpaneel om te bepalen waar de ingangen en de schakelaar zich bevinden.

Voor informatie over de aansluitingen op uw audio- of videosysteem raadpleegt u de handleiding van het desbetreffende systeem.

Om bij het paneel te kunnen komen, verwijdert u het afdekklepje op de achterkant van de luidspreker, zoals wordt aangegeven op pagina 7.

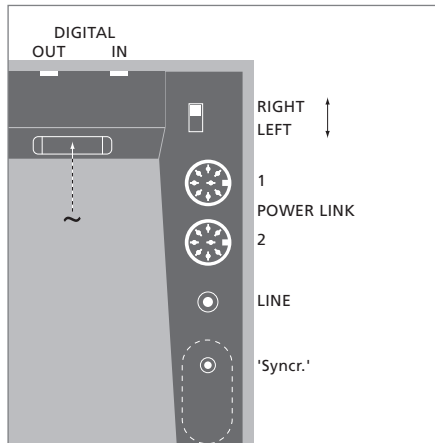

De 'Syncr.-aansluiting' zit verborgen achter een klepje. Om erbij te kunnen, haalt u het klepje weg.

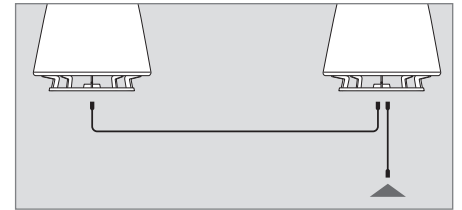
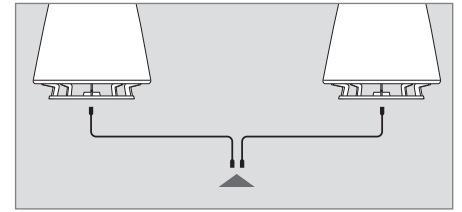

Power Link-kabels kunt u op twee manieren aansluiten, zoals hier wordt aangegeven.

### Aansluit- en schakelaarpaneel

#### DIGITAL OUT

Phono-/RCA-aansluiting om het digitale signaal door te lussen van de ene luidspreker naar de andere (SPDIF niet-gebalanceerd). Met digitale aansluitingen worden de geluidssignalen van zowel het rechter- als het linkerkanaal doorgegeven.

#### DIGITAL IN

Phono-/RCA-aansluiting om de luidspreker aan te sluiten op een systeem met een digitale uitgang (SPDIF niet-gebalanceerd). Met digitale aansluitingen worden de geluidssignalen van zowel het rechter- als het linkerkanaal doorgegeven.

~

Ingang voor aansluiting op de netstroom.

#### RIGHT – LEFT

De stand van deze schakelaar bepaalt of de luidspreker het rechter- of linkergeluidskanaal weergeeft. Zet deze schakelaar op RIGHT (rechts) of LEFT (links) als de luidsprekers zijn aangesloten op POWER LINK of DIGITAL. Als u de luidspreker alleen verbindt met de aansluiting LINE, maakt het niet uit in welke stand deze schakelaar staat.

#### POWER LINK 1 – 2

Aansluitingen voor Bang & Olufsen audio- of videosystemen. Met Power Link-aansluitingen worden de geluidssignalen van zowel het rechter- als het linkerkanaal doorgegeven.

#### LINE

Phono-/RCA-aansluiting voor audio- of videosystemen van een ander merk dan Bang & Olufsen. Het LINE-sigitaal moet niet regelbaar zijn en een vast uitgangsniveau hebben ( $\leq 2$  V RMS). Als het LINE-uitgangsniveau hoger is dan 2 V RMS, moet u het LINE-ingangsniveau op elke luidspreker wijzigen, zoals wordt beschreven in *De BeoLab 5 op uw systeem afstemmen* (p. 11).

#### 'Syncr.-aansluiting'

Aansluiting om twee BeoLab 5-luidsprekers onderling te verbinden. Deze aansluiting gebruikt u alleen voor systemen van een ander merk. Deze verbinding zorgt ervoor dat beide luidsprekers hetzelfde volumenniveau aanhouden.

De bijgeleverde stekker en het netsnoer zijn speciaal ontworpen voor dit product. Vervang de stekker niet en als het netsnoer beschadigd is, dient u een nieuwe te kopen bij uw Bang & Olufsen-dealer.



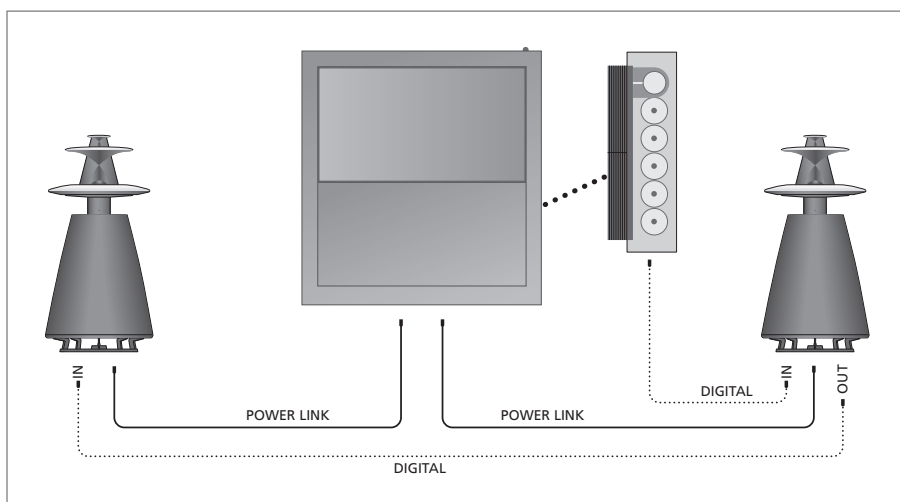
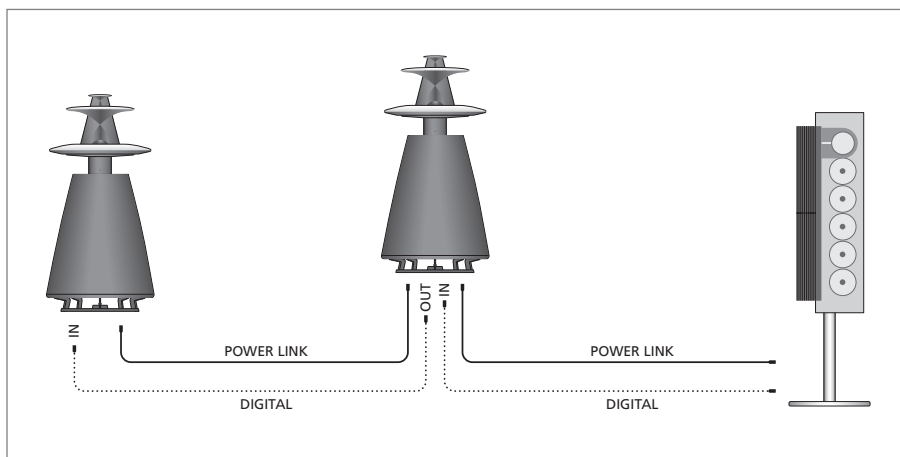

Voor aansluitingen op andere digitale systemen van Bang & Olufsen verwijzen wij u naar de handleiding van het desbetreffende systeem.

## Aansluiting op Bang & Olufsen-systemen

De luidspreker kan worden aangesloten op alle Bang & Olufsen audio- en videosystemen die voorzien zijn van Power Linkaansluitingen. U kunt hem ook aansluiten op alle Bang & Olufsen-systemen die een digitale uitgang hebben.

*Vergeet niet om op elke luidspreker de schakelaar RIGHT-LEFT in de juiste stand te zetten!*

### POWER LINK-aansluitingen

Gebruik de Power Link-kabels van Bang & Olufsen om de luidsprekers op uw systeem aan te sluiten. Power Link-kabels kunt u op twee manieren aansluiten, zoals wordt beschreven op pagina 8.

Langere kabels zijn verkrijgbaar bij uw Bang & Olufsen-dealer. Gebruik echter geen langere kabels dan nodig is.

*BELANGRIJK: Gebruik alleen de volledig voormonteerde Power Link-kabels, niet het heel dunne type! Als u het verkeerde type Power Link-kabels gebruikt, werken de luidsprekers niet. Neem bij twijfel contact op met uw Bang & Olufsen-dealer.*

### DIGITAL-aansluitingen

Als uw Bang & Olufsen systeem voorzien is van een digitale uitgang, raden wij u aan om de luidsprekers ook rechtstreeks op deze uitgang aan te sluiten. Hierdoor bereikt u een optimale geluidskwaliteit bij het afspelen van digitale geluidsbronnen (bv. cd's). Gebruik de door Bang & Olufsen goedgekeurde phonokabels om de luidsprekers aan te sluiten op uw systeem.

## Aansluiting op systemen van een ander merk

U kunt de luidsprekers aansluiten op de meeste audio- of videosystemen die voorzien zijn van een vaste, niet regelbare LINE-uitgang (het volume wordt geregeld in de versterkers die in de luidsprekers zijn ingebouwd en niet in het audio- of videosysteem).

De luidsprekers kunnen ook worden aangesloten op de meeste systemen die zijn uitgerust met een digitale uitgang (SPDIF).

*Als u een systeem van een ander merk aansluit, moet u niet vergeten om de 'optie'-instelling op 1 of 4 te zetten, zoals wordt beschreven in 'De BeoLab 5 op uw systeem afstemmen' (p. 11).*

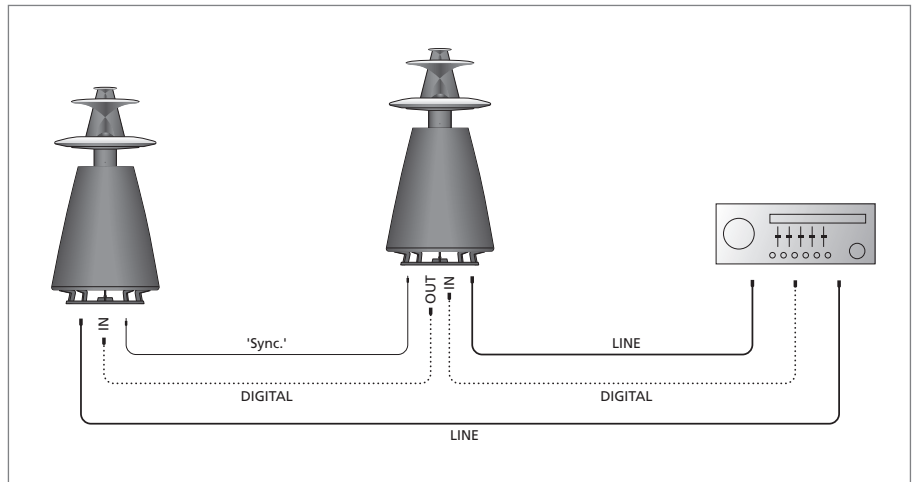

### LINE-aansluitingen

Gebruik gewone phonokabels om de luidsprekers rechtstreeks aan te sluiten op het systeem.

Als het LINE-uitgangsniveau hoger is dan 2 V RMS, moet u elke luidspreker instellen op een hoger ingangsniveau ( $> 2 \text{ V RMS} \leq 4 \text{ V RMS}$ ), zoals wordt beschreven in De BeoLab 5 op uw systeem afstemmen (p. 11).

### 'Syncr.'-aansluiting

Verbinding tussen de twee luidsprekers onderling. Deze verbinding zorgt ervoor dat beide luidsprekers hetzelfde volumenniveau aanhouden.

Gebruik een door Bang & Olufsen goedgekeurde kabel met aan beide uiteinden een mini-jackstekker om de twee luidsprekers in een opstelling te verbinden.

### DIGITAL-aansluitingen

Als uw systeem voorzien is van een digitale uitgang, raden wij u aan om de luidsprekers ook rechtstreeks op deze uitgang aan te sluiten. Hierdoor bereikt u een optimale geluidskwaliteit bij het afspelen van digitale geluidsbronnen (bv. cd's).

Gebruik de door Bang & Olufsen goedgekeurde phonokabels om de luidsprekers aan te sluiten op uw systeem.

*Vergeet niet om bij digitale aansluitingen op elke luidspreker de schakelaar RIGHT-LEFT in de juiste stand te zetten!*

Bij levering is de luidspreker ingesteld op optie 0. Daarom hoeft u de optie-instelling niet te wijzigen als u de luidspreker aansluit op een Bang & Olufsen audio- of videosysteem. In dat geval wordt het luidsprekergeluid geregeld via het Bang & Olufsen systeem.

Als de luidspreker echter wordt aangesloten op een systeem van een ander merk, moet u de optie-instelling wijzigen. In dit geval worden de signalen van de Beo4-afstandsbediening ontvangen en verwerkt door de luidsprekers zelf. Er zijn twee verschillende optie-instellingen beschikbaar; welke u moet gebruiken, hangt af van uw installatie.

Als het LINE-uitgangsniveau van het systeem van een ander merk hoger is dan 2 V RMS, moet u de luidsprekers instellen op een hoger ingangsniveau ( $> 2 \text{ V RMS} \leq 4 \text{ V RMS}$ ).

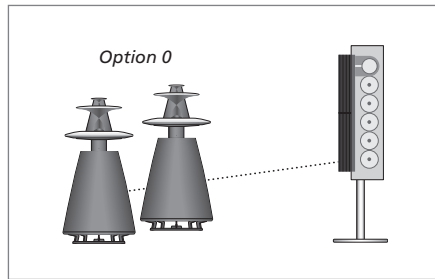

**Option 0** (fabrieksinstelling): Voor aansluiting op een Bang & Olufsen audio- of videosysteem.

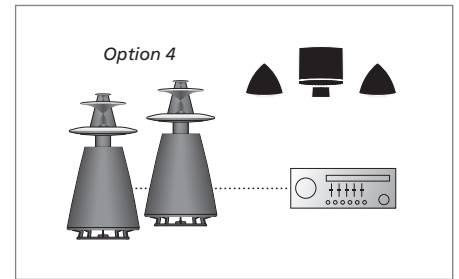

**Option 4:** Als de luidsprekers zijn aangesloten op een systeem van een ander merk en als u daarnaast in dezelfde ruimte beschikt over een extra Bang & Olufsen audiosysteem.

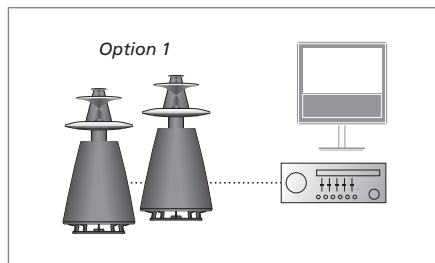

**Option 1:** Voor aansluiting op een systeem van een ander merk. In dezelfde ruimte kunt u desgewenst ook een Bang & Olufsen televisie gebruiken.

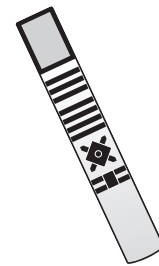

De 'optie'-instelling en het LINE-ingangsniveau worden gewijzigd met behulp van een Beo4-afstandsbediening.

### De optie-instelling wijzigen:

- > Druk op LIST terwijl u de toets • op de Beo4 ingedrukt houdt.
- > Laat beide toetsen los.
- > Druk herhaaldelijk op LIST totdat OPTION\* op de Beo4-display verschijnt.
- > Druk op de **middelste** knop.
- > Druk herhaaldelijk op LIST totdat L.OPT\* op de Beo4-display verschijnt.
- > Toets het juiste optienummer in (0, 1 of 4).

Het rode indicatorlampje gaat vervolgens even uit, waarmee wordt bevestigd dat het nieuwe optienummer is opgeslagen. *Om ervoor te zorgen dat alle luidsprekers op het juiste nummer zijn ingesteld, herhaalt u deze procedure voor elke luidspreker.*

### Ga als volgt te werk om het LINE-ingangsniveau te wijzigen:

- > Druk herhaaldelijk op LIST totdat SOUND\* op de Beo4-display verschijnt.
- > Druk op de **middelste** knop.
- > Toets de gewenste waarde voor het LINE-ingangsniveau in (1 als het LINE-ingangsniveau  $< 2 \text{ V RMS}$ ; 2 als het LINE-ingangsniveau  $> 2 \text{ V RMS} \leq 4 \text{ V RMS}$ ).

Het rode indicatorlampje gaat vervolgens even uit, waarmee wordt bevestigd dat het nieuwe LINE-ingangsniveau is opgeslagen. *Om ervoor te zorgen dat alle luidsprekers op hetzelfde LINE-ingangsniveau zijn ingesteld, herhaalt u deze procedure voor elke luidspreker.*

\*Dit moet u toevoegen aan de lijst met Beo4-functies. Raadpleeg hiervoor de online handleiding van de Beo4.

## De BeoLab 5 aan uw ruimte aanpassen

Het Acoustic Lens Technologysysteem in de BeoLab 5 zorgt voor een betere balans tussen enerzijds de hoge tonen en middentonen uit de luidsprekers en anderzijds het geluid dat door de ruimte wordt weerkaatst. Het Acoustic Lens Technology-systeem zorgt ook voor een correcte toonbalans in het hele gebied voor de luidspreker.

Dankzij het *Adaptive Bass Control*-systeem en het *Acoustic Lens Technology*-systeem van de BeoLab 5 kunt u de luidsprekers vrijwel overal in de ruimte opstellen. Wanneer u het *Adaptive Bass Control*-systeem kalibreert, wordt de luidspreker optimaal aan zijn positie en omgeving aangepast en krijgt u de best mogelijke geluidskwaliteit.

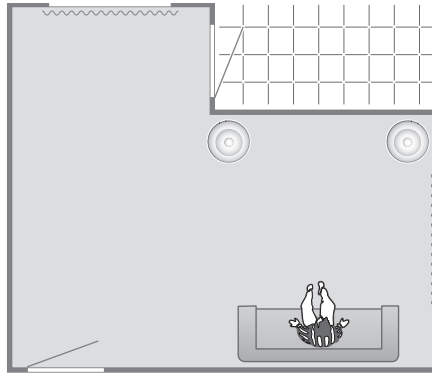

*Adaptive Bass Control*-kalibratie zorgt ervoor dat de lage tonen zich aanpassen aan de opstelling van de luidspreker, en dus ook aan de omgeving.

Als u de luidspreker voor de eerste keer inschakelt, gaat het indicatorlampje langzaam groen\* knipperen om aan te geven dat de luidspreker nog niet gekalibreerd is.

### Adaptive Bass Control-kalibratie

Bij een luidspreker die in een hoek van de kamer staat, klinken de bassen doorgaans luider dan bij een luidspreker die meer in de vrije ruimte staat

Wanneer u een ander luidsprekersysteem opstelt, moet u steeds rekening houden met dit effect. Bij een BeoLab 5 waarbij het *Adaptive Bass Control*-systeem is gekalibreerd, wordt dit effect weggefilterd.

Tijdens het kalibreren genereert de luidspreker een reeks geluidsignalen en wordt tevens de weerkaatsing gemeten van de wanden, de vloer, het plafond, grote objecten en ander oppervlakken in de ruimte. Aan de hand van deze metingen berekent de luidspreker automatisch de optimale instellingen voor het *Adaptive Bass Control*filter.

### Belangrijk!

- Zet de luidspreker op de gewenste plaats voordat u het kalibreren start.
- Kalibreer niet meer dan één luidspreker tegelijkertijd. U voorkomt zo dat het geluid van de ene luidspreker de metingen van de andere luidspreker beïnvloedt en verstoort.
- Houd rekening met de 'normale situatie' van de ruimte waarin wordt geluisterd: Zullen de deuren gesloten zijn...? De ramen...? Zullen de gordijnen gesloten zijn...? Zullen er veel mensen in de ruimte zijn...?
- Als u later de luidsprekers verplaatst, uw kamer anders indeelt, andere vloerbedekking neemt, etc., raden wij u aan om na de verandering elke luidspreker opnieuw te kalibreren.
- Het is het beste om tijdens het kalibreren alle toonregelingen in de neutrale stand te zetten.

Zorg er tijdens de kalibratie voor dat geen andere geluiden de tonen uit de luidspreker kunnen verstoren. Hiermee bedoelen wij geluiden als: een stofzuiger die aanstaat, ventilatie- of airconditioningsystemen, motorgeluiden in de nabijheid, etc.

Tot op een bepaald niveau probeert de luidspreker deze geluiden te compenseren, maar de kalibratie kan hierdoor ook mislukken, wat aangegeven wordt door een langzaam knipperend rood indicatorlampje. Als dit gebeurt, kunt u het kalibreren beter later opnieuw starten wanneer de storende geluiden opgehouden zijn...

### De BeoLab 5 kalibreren

Voer de kalibratie voor elke luidspreker afzonderlijk uit. Het kalibreren neemt per luidspreker enkele minuten in beslag. U kunt de kalibratie niet starten als de luidspreker is vergrendeld door het pincodesysteem\*.

- > Zorg ervoor dat de luidspreker in stand-by staat. Schakel de luidspreker, indien nodig, in stand-by zoals uitgelegd in het hoofdstuk 'Dagelijks gebruik' (p. 4-5).
- > Houd het aanraakveld langer dan drie seconden ingedrukt en laat het dan weer los. *Als het kalibreren begint, gaat het indicatorlampje groen knipperen.*

*Zodra het kalibreren is gestart, gebeurt het volgende:*

- De microfoon schuift een stukje naar buiten en de luidspreker genereert een reeks geluidssignalen, te beginnen met zeer lage bastonen.
- Na een tijdje schuift de microfoon nog wat verder naar buiten en beginnen de geluidssignalen opnieuw.
- Wanneer het kalibreren voltooid is, schuift de microfoon weer naar binnen en gaat de luidspreker in stand-by staan. Het indicatorlampje brandt een tijdje rood. U kunt nu doorgaan met de volgende luidspreker.

*Als het indicatorlampje rood gaat knipperen, is tijdens het kalibreren een fout opgetreden. In dat geval doet u het volgende:*

- > Houd het aanraakveld langer dan één seconde ingedrukt en laat het dan weer los. *De luidspreker schakelt over naar stand-by en het indicatorlampje blijft een tijdje rood branden.*
- > Controleer of er geluiden zijn die de kalibratie mogelijk hebben verstoord en wacht tot de geluiden niet meer klinken.
- > Houd het aanraakveld langer dan drie seconden ingedrukt om het kalibreren opnieuw te starten.

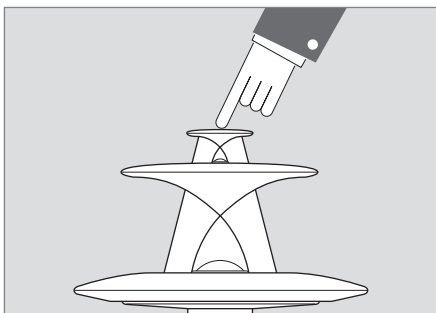

*Druk op het aanraakveld van de luidspreker die u wilt kalibreren en houd het veld langer dan drie seconden ingedrukt (tijdens het indrukken gaat het indicatorlampje snel rood knipperen).*

*Als u een lopende kalibratie wilt annuleren, druk dan opnieuw op het aanraakveld (of druk op BACK op de afstandsbediening van de Beo4).*

*Op pagina 17 vindt u een overzicht van de verschillende signalen van het indicatorlampje.*

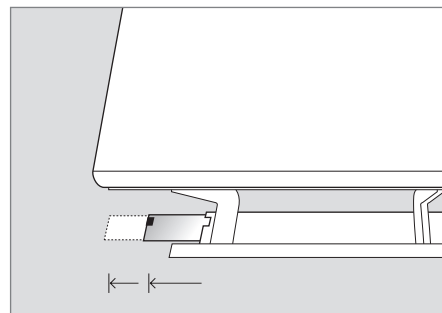

*Tijdens het kalibreren wordt de bewegende microfoon gebruikt. Zorg dat er voor de microfoon steeds voldoende ruimte vrij is.*

\*OPMERKING! Als de luidspreker is vergrendeld door het pincodesysteem, brandt het indicatorlampje afwisselend rood en groen wanneer u het systeem inschakelt. Ontgrendel de luidspreker zoals wordt beschreven in Het pincodesysteem gebruiken (p. 14).

# Het pincodesysteem gebruiken

De luidspreker beschikt over een ingebouwd beveiligingssysteem op basis van een pincode. U kunt bepalen of u dit systeem al of niet activeert.

Activering van het pincodesysteem heeft het volgende effect: als de luidspreker langer dan 15–30 minuten geen stroom heeft ontvangen, wordt nadat de stroomtoevoer weer is hersteld, slechts gedurende vijf minuten geluid weergegeven. Daarna wordt de luidspreker automatisch in stand-by gezet. In dat geval moet u uw persoonlijke pincode invoeren met de Beo4-afstandsbediening om de luidspreker te ontgrendelen.

## Het pincodesysteem instellen

Voor uw gemak raden wij u aan om dezelfde viercijferige pincode te gebruiken voor al uw Bang & Olufsen-producten. U kunt de code '0000' echter niet gebruiken omdat die voorbehouden is om het pincodesysteem uit te schakelen.

### Het pincodesysteem inschakelen

U schakelt het pincodesysteem voor elke luidspreker afzonderlijk in.

#### Wanneer de BeoLab 5 in stand-by staat...

> Druk snel achter elkaar op **◀◀** en **STOP** op de Beo4-afstandsbediening.

*Het indicatorlampje brandt afwisselend rood (0,5 sec.) en groen (1 sec.).*

> Druk binnen tien seconden op het aanraakveld van de luidspreker waarvoor u het pincodesysteem wilt inschakelen.

*Uw keuze wordt bevestigd door een geluidssignaal van de desbetreffende luidspreker.*

> Toets de viercijferige pincode in die u hebt gekozen\*.

*Elk cijfer dat u intoetst, wordt bevestigd door een geluidssignaal van de luidspreker.*

> Druk op de **middelste** knop om uw code te bevestigen.

*Deze keuze wordt bevestigd door een geluidssignaal van de luidspreker.*

> Toets de viercijferige code opnieuw in om de gekozen code te bevestigen\*.

*Elk cijfer dat u invoert, wordt opnieuw bevestigd door een geluidssignaal van de luidspreker.*

> Druk op de **middelste** knop om uw code op te slaan.

*Deze keuze wordt bevestigd door een geluidssignaal van de luidspreker.*

Als uw pincode aanvaard wordt, blijft het indicatorlampje een tijdje rood branden.

*Als de pincode niet wordt geaccepteerd, geeft de luidspreker een geluidssignaal en moet u opnieuw beginnen met de viercijferige code.*

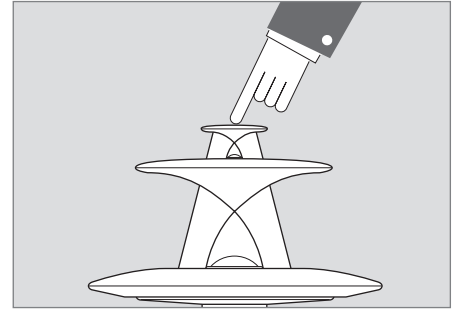

*Druk op het aanraakveld van de luidspreker die u wilt inschakelen (terwijl u op het veld drukt, gaat het indicatorlampje snel rood knipperen).*

*Als u een lopende activering wilt overslaan, druk dan opnieuw op het aanraakveld (of druk op BACK op de afstandsbediening van de Beo4).*

*Het wordt aanbevolen dat u de stroomvoorziening van uw andere Bang & Olufsen-producten in de ruimte onderbreekt tijdens het instellen van de pincodebeveiliging. Hierdoor voorkomt u dat een apparaat wordt ingeschakeld wanneer u op de toetsen van de Beo4-afstandsbediening drukt.*

*Op pagina 17 vindt u een overzicht van de verschillende signalen van het indicatorlampje en de geluidssignalen.*

\*OPMERKING! Als u een fout maakt, drukt u op STOP en begint u opnieuw met het invoeren van de cijfers.

### Uw pincode wijzigen

Als u de pincode wilt wijzigen, moet u eerst uw eerder gekozen viercijferige code invoeren en daarna een nieuwe code. U kunt dit echter maximaal vijfmaal doen tijdens een periode van drie uur.

#### Wanneer de BeoLab 5 in stand-by staat...

> Druk snel achter elkaar op **◀◀**, **◀◀** en **STOP** op de Beo4-afstandsbediening.

*Het indicatorlampje brandt afwisselend rood (1 sec.) en groen (0,5 sec.).*

> Druk binnen tien seconden op het aanraakveld van de luidspreker waarvoor u de pincode wilt wijzigen.

*Uw keuze wordt bevestigd door een geluidssignaal van de desbetreffende luidspreker.*

> Toets uw eerder gekozen viercijferige pincode in\*. *Elk cijfer dat u intoetst, wordt bevestigd door een geluidssignaal van de luidspreker.*

> Druk op de **middelste** knop om uw nieuwe code van vier cijfers te kunnen ingeven.

*Deze keuze wordt bevestigd door een geluidssignaal van de luidspreker.*

> Toets de nieuwe viercijferige pincode in die u hebt gekozen\*.

*Elk cijfer dat u intoetst, wordt bevestigd door een geluidssignaal van de luidspreker.*

> Druk op de **middelste** knop om uw code te bevestigen.

*Deze keuze wordt bevestigd door een geluidssignaal van de luidspreker.*

> Toets de nieuwe viercijferige code opnieuw in om de nieuwe code te bevestigen\*.

*Elk cijfer dat u intoetst, wordt bevestigd door een geluidssignaal van de luidspreker.*

> Druk op de **middelste** knop om uw code op te slaan.

*Deze keuze wordt bevestigd door een geluidssignaal van de luidspreker.*

Als uw pincode aanvaard wordt, blijft het indicatorlampje een tijdje rood branden en gaat het vervolgens uit.

*Als de pincode niet wordt geaccepteerd, geeft de luidspreker een geluidssignaal en moet u opnieuw beginnen met de viercijferige code.*

### Als u de pincode vergeten bent

U hebt een vijfcijferige mastercode nodig om de luidspreker te ontgrendelen. Neem contact op met uw Bang & Olufsen-dealer om een mastercode te ontvangen van Bang & Olufsen-dealer.

*Wanneer het pincodesysteem wordt ontgrendeld met behulp van een mastercode, wordt het uitgeschakeld.*

#### Wanneer de BeoLab 5 in stand-by staat...

> Druk op **◀◀** op de Beo4-afstandsbediening en houd deze toets drie seconden ingedrukt als u de mastercode wilt invoeren.

*Het indicatorlampje brandt afwisselend rood (1 sec.) en groen (0,5 sec.).*

> Druk binnen tien seconden op het aanraakveld van de luidspreker die u wilt inschakelen. *Uw keuze wordt bevestigd door een geluidssignaal van de desbetreffende luidspreker.*

> Toets de vijfcijferige mastercode in die u hebt ontvangen van Bang & Olufsen\*.

*Elk cijfer dat u intoetst, wordt bevestigd door een geluidssignaal van de luidspreker.*

> Druk op de **middelste** knop om de mastercode van vijf cijfers in te geven.

*Deze keuze wordt bevestigd door een geluidssignaal van de luidspreker.*

Als uw mastercode aanvaard wordt, blijft het indicatorlampje een tijdje rood branden en gaat het vervolgens uit.

*Als de pincode niet wordt geaccepteerd, geeft de luidspreker een geluidssignaal en moet u opnieuw beginnen met de vijfcijferige mastercode.*

### Het pincodesysteem uitschakelen

Als u het pincodesysteem wilt uitschakelen, moet u eerst uw eerder gekozen viercijferige code invoeren en daarna de code '0000' intoetsen waarmee deze functie wordt uitgeschakeld.

#### Wanneer de BeoLab 5 in stand-by staat...

> Druk snel achter elkaar op **◀◀**, **◀◀** en **STOP** op de Beo4-afstandsbediening.

*Het indicatorlampje brandt afwisselend rood (1 sec.) en groen (0,5 sec.).*

> Druk binnen tien seconden op het aanraakveld van de luidspreker waarvoor u het pincodesysteem wilt uitschakelen. *Uw keuze wordt bevestigd door een geluidssignaal van de desbetreffende luidspreker.*

> Toets uw eerder gekozen viercijferige pincode in\*. *Elk cijfer dat u intoetst, wordt bevestigd door een geluidssignaal van de luidspreker.*

> Druk op de **middelste** knop om uw code in te geven.

*Deze keuze wordt bevestigd door een geluidssignaal van de luidspreker.*

> Toets de cijfers 0 0 0 0 in op de Beo4-afstandsbediening\*.

> Druk op de **middelste** knop om het pincodesysteem uit te schakelen.

Het indicatorlampje blijft een tijdje rood branden en gaat vervolgens uit.

*Als de code niet wordt geaccepteerd, wordt een geluidssignaal weergegeven en moet u opnieuw beginnen met de code '0000'.*

Als u dezelfde viercijferige pincode hebt gebruikt voor al uw Bang & Olufsen-producten, kunt u deze producten in één stap eenvoudig ontgrendelen. Zorg er wel voor dat u zich op een plaats bevindt waar alle apparaten de signalen van de Beo4-afstandsbediening kunnen ontvangen.

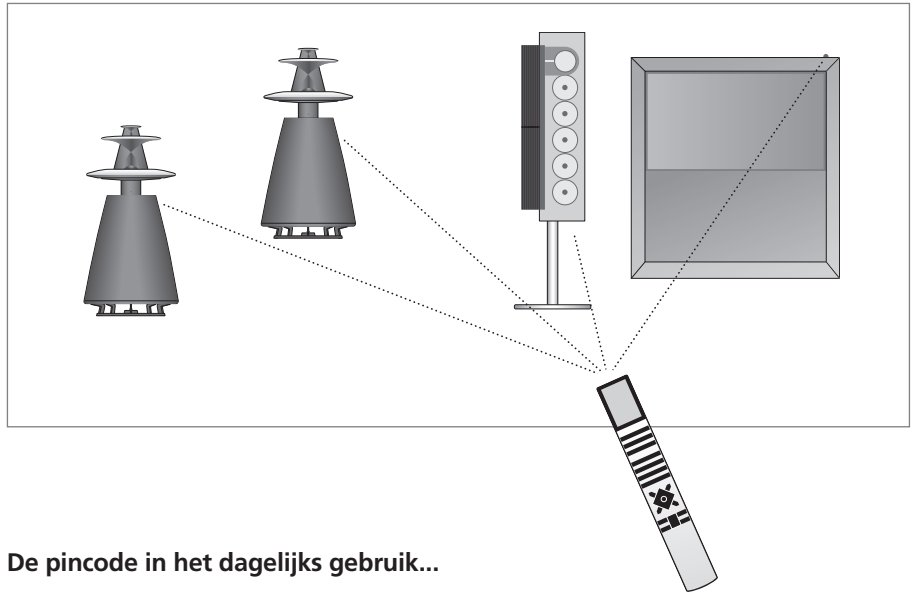

### De pincode in het dagelijks gebruik...

In het dagelijkse gebruik merkt u niets van het pincodesysteem. Als de luidspreker echter gedurende meer dan 15–30 minuten niet op het elektriciteitsnet is aangesloten (of als er een stroomonderbreking van meer dan 15–30 minuten is geweest), kan de luidspreker nadat de stroomvoorziening is hersteld, slechts gedurende vijf minuten geluid weergeven. Daarna gaat de BeoLab 5 in stand-by staan.

In dat geval moet u met de Beo4-afstandsbediening uw persoonlijke pincode intoetsen om de luidspreker te ontgrendelen. Als u een verkeerde pincode intoetst, kunt u vervolgens nog vier keer proberen om de juiste code op te geven. Als na deze pogingen de juiste code niet is ingevoerd, wordt het systeem uitgeschakeld en kan het gedurende drie uur niet meer worden ingeschakeld. Tijdens deze drie uur moet de luidspreker aangesloten blijven op het elektriciteitsnet.

#### De BeoLab 5 ontgrendelen

Als de luidspreker door het pincodesysteem vergrendeld is, knippert het indicatorlampje langzaam in rood en groen wanneer u het systeem inschakelt.

#### Wanneer de BeoLab 5 bezig is met het afspelen van geluid...

> Toets de viercijferige pincode in op de Beo4-afstandsbediening\*.

*Elk cijfer dat u intoetst, wordt bevestigd door een pieptoon.*

Als de pincode geaccepteerd wordt, licht het indicatorlampje groen op om aan te geven dat de luidspreker ontgrendeld is.

*Als de pincode niet geaccepteerd wordt, geeft de luidspreker een geluidssignaal en moet u opnieuw beginnen met de viercijferige code..*

*\*Als u een fout maakt, drukt u op STOP en begint u opnieuw met het invoeren van de cijfers.*



Tijdens het dagelijkse gebruik zult u merken dat het indicatorlampje ofwel een tijdje rood blijft branden (stand-by) of groen blijft ( bezig met afspelen).

In bepaalde situaties kunnen andere signalen te zien zijn, bv. een knipperend rood of groen lampje of combinaties van deze kleuren. Wanneer u het pincodesysteem instelt, worden ook geluidssignalen weergegeven door de luidspreker.

Deze signalen worden beschreven in de desbetreffende hoofdstukken in deze handleiding. Op deze pagina vindt u een overzicht van alle mogelijke signalen. Het overzicht bevat paginaverwijzingen naar de desbetreffende hoofdstukken.

Indicatorlampje:	Luidsprekerstatus:
Blijft een tijdje ROOD branden en gaat uit ...	De luidspreker staat in stand-by (p. 4).
Brandt GROEN...	De luidspreker staat aan (p. 4).
Knippert ongeveer 12 seconden ROOD/UIT (1 sec./1 sec.)...	Interne luidsprekerfout (p. 4).
Knippert ROOD (zeer snel)...	U drukt op het aanraakveld.
Knippert GROEN/UIT (1 sec./1 sec.)...	Bezig met het kalibreren van de <i>Adaptive Bass Control</i> (p. 12–13).
Knippert ROOD/UIT (0,5 sec./0,5 sec.)...	Tijdens het kalibreren van de <i>Adaptive Bass Control</i> is een fout opgetreden (p. 12–13).
Knippert GROEN/UIT (2 sec./0,5 sec.)...	Er is nog geen <i>Adaptive Bass Control</i> -kalibratie uitgevoerd (p. 12–13).
Knippert ROOD/GROEN (0,5 sec./1 sec.)...	Het pincodesysteem wordt ingeschakeld (p. 14).
Knippert ROOD/GROEN (1 sec./0,5 sec.)...	Dit geeft aan dat: <ul style="list-style-type: none"> <li>– Het pincodesysteem wordt uitgeschakeld (p. 15);</li> <li>– De pincode wordt gewijzigd (p. 15);</li> <li>– Een mastercode wordt ingevoerd (p. 15).</li> </ul>
Knippert ROOD/GROEN (1 sec./1 sec.)...	De luidspreker is vergrendeld door het pincodesysteem (p. 16).
Gaat even UIT en brandt dan weer ROOD...	De ingestelde optie is bevestigd (p. 11).
Geluidssignaal:	Luidsprekerstatus:
Een kort geluid ('ding')...	Geeft een van deze twee situaties met betrekking tot het pincodesysteem weer (p. 14–15): <ul style="list-style-type: none"> <li>– De luidspreker is geselecteerd;</li> <li>– Invoer van cijfers.</li> </ul>
Een dubbel geluid ('dong-ding')...	De pincode of mastercode is geaccepteerd (p. 14–15).
Een reeks geluiden ('ding-dong, ding-dong, ding-dong')...	De pincode is niet geaccepteerd (p. 14–15).

# Index

## **Acoustic Lens Technology**

BeoLab 5 aan uw ruimte aanpassen, 12–13

## **Adaptive Bass Control**

BeoLab 5 aan uw ruimte aanpassen, 12–13

Dagelijks gebruik, 4

Indicatorlampje en geluidssignalen, 17

## **Audio- of videosysteem**

Aansluiting op Bang & Olufsen systemen, 9

Aansluiting op systemen van een ander merk, 10

BeoLab 5 op uw systeem afstemmen, 11

Dagelijks gebruik, 4–5

Pincodesysteem gebruiken, 14–16

## **Beo4-afstandsbediening**

BeoLab 5 op uw systeem afstemmen, 11

Dagelijks gebruik, 4–5

Pincodesysteem gebruiken, 14–16

## **Indicatorlampje en geluidssignalen**

BeoLab 5 aan uw ruimte aanpassen, 12–13

BeoLab 5 installeren, 7

BeoLab 5 op uw systeem afstemmen, 11

Dagelijks gebruik, 4

Indicatorlampje en geluidssignalen, 17

Pincodesysteem gebruiken, 14–16

## **Kabels en aansluitingen**

Aansluit- en schakelaarpaneel, 8

Aansluiting op Bang & Olufsen systemen, 9

Aansluiting op systemen van een ander merk, 10

BeoLab 5 installeren, 6–7

## **Kalibratie**

BeoLab 5 aan uw ruimte aanpassen, 12–13

Dagelijks gebruik, 4

Indicatorlampje en geluidssignalen, 17

## **Luidsprekerbescherming**

BeoLab 5 reinigen, 4

Indicatorlampje en geluidssignalen, 17

Luidsprekerbeveiliging, 4

## **Onderhoud**

Reinigen, 4

## **Optie-instellingen**

BeoLab 5 op uw systeem afstemmen, 11

Gebruik van de BeoLab 5 met een systeem van een ander merk, 5

Indicatorlampje en geluidssignalen, 17

## **Pincode**

Dagelijks gebruik, 4

Indicatorlampje en geluidssignalen, 17

Pincode in het 'dagelijks gebruik', 16

Pincodesysteem instellen, 14–15

## **Plaatsing**

BeoLab 5 aan uw ruimte aanpassen, 12–13

BeoLab 5 installeren, 7

## **Reinigen**

Reinigen, 4

### **Afval van elektrische en elektronische apparaten (AEEA) – Milieubescherming**



Elektrische en elektronische apparaten, onderdelen en batterijen gemarkeerd met dit symbool mogen niet als normaal huishoudelijk afval worden afgedankt. Alle elektrische en elektronische apparaten, onderdelen en batterijen moeten afzonderlijk worden verzameld en afgedankt. Als elektrische en elektronische apparaten en batterijen worden afgedankt door middel van verzamelssystemen zoals die in uw land beschikbaar zijn, dan beschermt u het milieu en de gezondheid, terwijl u ook bijdraagt aan het zorgvuldig en verstandig gebruik van de natuurlijke hulpbronnen.

Het verzamelen van elektrische en elektronische apparaten, batterijen en afval voorkomt potentiële vervuiling van de natuur met de gevaarlijke stoffen die aanwezig kunnen zijn in elektrische en elektronische producten en apparaten. Uw Bang & Olufsen-dealer zal u adviseren over de correcte manier van afdanken in uw land.

