

BeoLab 11

Bedienungsanleitung

BANG & OLUFSEN

ACHTUNG: Um Feuer oder elektrische Schläge zu vermeiden, darf dieses Gerät weder Regen noch Feuchtigkeit ausgesetzt werden. Setzen Sie dieses Gerät keinem Tropf- bzw. Spritzwasser aus und stellen Sie keine mit Flüssigkeiten gefüllten Objekte wie z. B. Vasen darauf ab.

Um das Gerät vollständig vom Netz zu trennen, ziehen Sie den Netzstecker aus der Steckdose. Das getrennte Gerät sollte frei zugänglich bleiben.



Das Dreieck mit Blitzsymbol weist den Benutzer darauf hin, dass im Geräteinneren unisolierte gefährliche Spannung vorhanden ist, die zu elektrischen Schlägen führen kann.



Das Dreieck mit Ausrufezeichen weist den Benutzer darauf hin, dass diesem Gerät wichtige Betriebs- und Wartungsanweisungen beiliegen.

Schließen Sie das gesamte System an das Netz an, nachdem Sie den Subwoofer der Beschreibung auf den folgenden Seiten entsprechend aufgestellt haben. Die Anzeige leuchtet rot und gibt auf diese Weise an, dass sich der Subwoofer im Standby-Betrieb befindet und einsatzbereit ist. Der Subwoofer wurde für Standby-Betrieb bei Nichtgebrauch konstruiert.

HINWEIS: Der Subwoofer ist mit einem thermischen Schutz versehen, der zum Tragen kommt, falls die Aktivlautsprechereinheit überhitzen sollte. Diese Subwoofer-Schutzschaltung wird, sofern erforderlich, nach längerer Wiedergabe bei hohem Lautstärkepegel aktiviert.

Ein- und Ausschalten – Anzeige

Der Subwoofer wird automatisch aktiviert, sobald Sie Ihr Bang & Olufsen System einschalten. Die rote Standby-Anzeige leuchtet dann grün und gibt auf diese Weise an, dass der Subwoofer eingeschaltet ist.

Wenn Sie Ihr System ausschalten oder den Ton stumm schalten, leuchtet die rote Anzeigenleuchte sofort auf und zeigt damit an, dass der Subwoofer nicht in Betrieb ist.

Subwoofer-Schutz

Wenn die Aktivlautsprechereinheit überhitzt, senkt der Subwoofer unverzüglich den Lautstärkepegel. Sobald sich die Einheit wieder abgekühlt hat, wird der Lautstärkepegel wieder langsam auf ein normales Niveau gehoben. Wenn die Wiedergabe über den Subwoofer konstant bei einem hohen Lautstärkepegel erfolgt, könnte der Ton automatisch stumm geschaltet werden.

Wenn der Subwoofer den Ton stumm schaltet, leuchtet die Anzeige orange.

So stellen Sie die Tonwiedergabe wieder her:

- > Trennen Sie den Subwoofer vom Netz.
- > Geben Sie der Aktivlautsprechereinheit etwas Zeit zum Abkühlen.
- > Schließen Sie den Subwoofer erneut an die Stromversorgung an.

HINWEIS: Längere Benutzung bei hoher Lautstärke kann Gehörschäden verursachen.

Falls das Problem weiterhin besteht, wenden Sie sich an Ihren Bang & Olufsen Fachhändler.

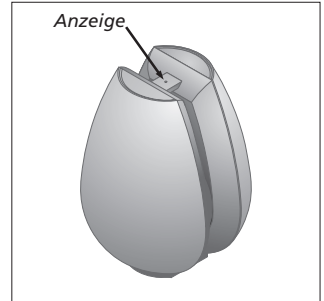

Reinigung des Subwoofers

Wischen Sie Staub auf den Oberflächen mit einem trockenen, weichen Tuch ab. Entfernen Sie ggf. Fettflecken und hartnäckigen Schmutz mit einem weichen, feuchten Tuch sowie einer Lösung aus Wasser und wenigen Tropfen eines milden Reinigungsmittels, wie z. B. Spülmittel.

Verwenden Sie zum Reinigen des Subwoofers niemals Alkohol oder andere Lösungsmittel!

Inbetriebnahme des Subwoofers

Wir empfehlen folgende

Vorgehensweise:

- Trennen Sie Ihr System vom Netz.
- Folgen Sie beim Aufstellen des Subwoofers den Anweisungen unter „Subwoofer an Ihr Setup anpassen“ (S. 8). Informationen zur Fixierung des Subwoofers an optionalem Zubehör finden Sie in der Bedienungsanleitung, die im Lieferumfang des Zubehörs enthalten ist.
- Stellen Sie die Schalter richtig ein. Eine Beschreibung finden Sie unter „Subwoofer an Ihr Setup anpassen“ (S. 8–9)
- Schließen Sie Ihr Lautsprechersystem wie unter „Lautsprechersystems anschließen“ beschrieben an. (S. 6–7).
- Schließen Sie das gesamte System wieder an das Netz an.

Vorsichtsmaßnahmen

- Stellen Sie sicher, dass der Subwoofer den Anweisungen in dieser Bedienungsanleitung entsprechend platziert und angeschlossen wird. Um Verletzungen zu vermeiden, benutzen Sie ausschließlich Bang & Olufsen Standfüße und Wandhalterungen!
- Der Subwoofer lässt sich nur durch Trennung vom Netz vollständig ausschalten.
- Lassen Sie den Raum zwischen den Subwoofer-Einheiten frei.
- Der Subwoofer wurde nur für den Gebrauch in trockenen Wohnräumen innerhalb eines Temperaturbereichs von 10–40 °C konstruiert.
- Bitte beachten Sie, dass alle Lautsprecher in einem Setup an eine Netzsteckdose angeschlossen sein müssen und so konzipiert sind, dass eine Stromversorgung zu jeder Zeit gegeben sein muss. Nur so können sie automatisch eingeschaltet werden.
- Versuchen Sie nicht, den Subwoofer zu öffnen. Überlassen Sie dies qualifiziertem Servicepersonal!

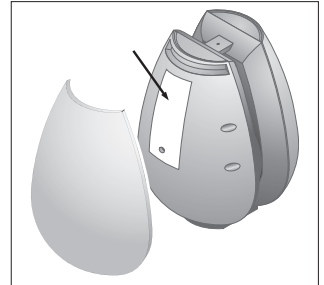

Platzierung der Produktkennzeichnung. Überlassen Sie es qualifiziertem Fachpersonal, das Gehäuse zu entfernen, da der Subwoofer hierbei Schaden nehmen könnte.

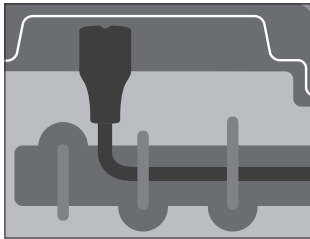
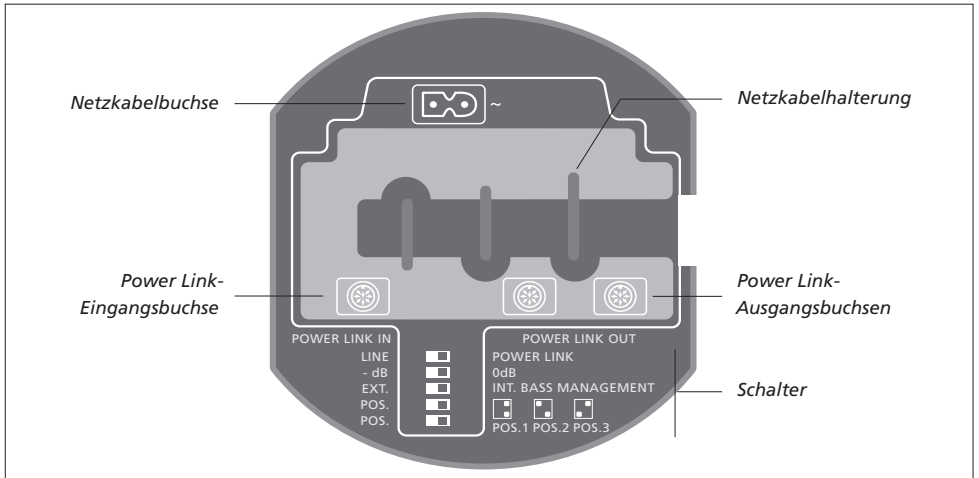

Aus Sicherheitsgründen **muss** das Netzkabel mithilfe der Netzkabelhalterung fixiert werden.

Netzkabel: Das mitgelieferte Netzkabel mit Stecker wurde speziell für dieses Produkt entwickelt. Wird der Stecker ausgetauscht oder das Netzkabel beschädigt, müssen Sie bei Ihrem Bang & Olufsen Fachhändler ein neues anfordern.

Anschluss Ihres Lautsprechersystems

Schließen Sie den Subwoofer mit einem Power Link-Kabel von Bang & Olufsen an Ihr System an.

Sie erhalten von der Unterseite aus Zugang zum Subwoofer-Anschlussfeld, siehe Seite 5.

Informationen zu den anderen Lautsprechern und Einheiten an Ihrem Bang & Olufsen System finden Sie in den Bedienungsanleitungen, die den jeweiligen Produkten beiliegen.

Lautsprecheranschlüsse

Auf diesen beiden Seiten finden Sie zwei verschiedene Setups als Beispiele.

Surround-Sound-System:

Das System verfügt über eine spezielle Subwoofer-Buchse und alle Lautsprecher sind direkt an Ihr Bang & Olufsen System angeschlossen.

- > Schließen Sie ein Kabelende an die mit POWER LINK IN gekennzeichnete Buchse Ihres Subwoofers an und das andere Kabelende an die Subwoofer-Buchse Ihres Bang & Olufsen Systems.
- > Schließen Sie Ihre anderen Lautsprecher an den Lautsprecherbuchsen Ihres Bang & Olufsen Systems an.
- > Wählen Sie EXT. BASS MANAGEMENT, siehe Seite 9.

Stereosystem:

Der linke und rechte Lautsprecher werden an den Subwoofer angeschlossen; der Subwoofer wird an Ihr Bang & Olufsen System angeschlossen.

- > Schließen Sie ein Kabelende an die mit POWER LINK IN gekennzeichnete Buchse Ihres Subwoofers an und das andere Kabelende an die Lautsprecherbuchsen Ihres Bang & Olufsen Systems.
- > Schließen Sie Ihre anderen Lautsprecher an die mit POWER LINK OUT gekennzeichneten Buchsen Ihres Subwoofers an.
- > Wählen Sie INT. BASS MANAGEMENT, siehe Seite 9.

Netzanschluss

Schließen Sie das im Lieferumfang enthaltene Netzkabel an die mit ~ gekennzeichnete Buchse an.

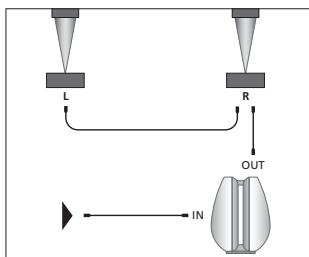
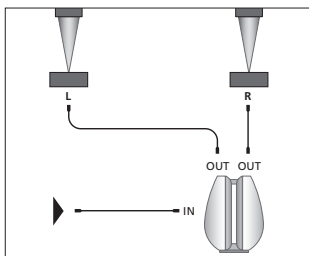
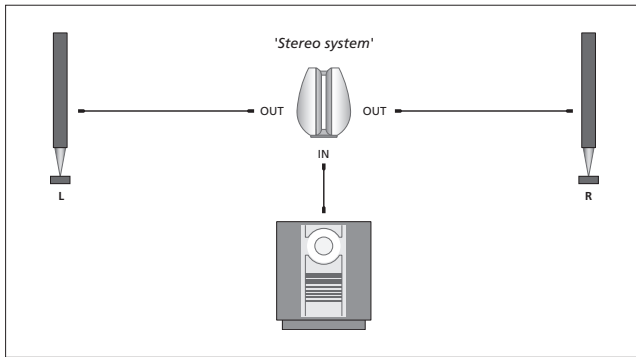
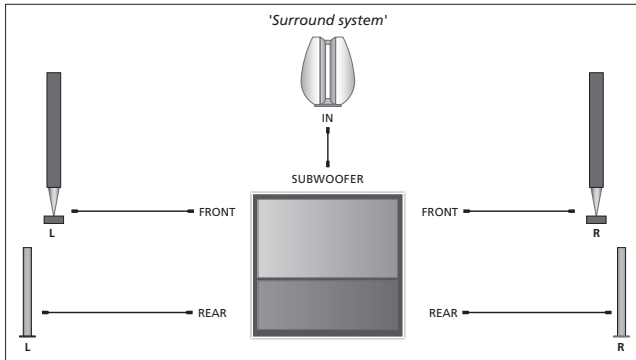

Die Signale von Lautsprecher zu Lautsprecher übertragen: Um zu vermeiden, dass die Kabel von beiden Frontlautsprechern zum Subwoofer verlaufen, besteht die Möglichkeit, das Signal von Lautsprecher zu Lautsprecher zu übertragen.

Anpassung des Subwoofers an Ihr Setup

Das Platzieren Ihres Subwoofers gestaltet sich einfach und flexibel. Aufgrund seiner relativ geringen Größe lässt er sich mühelos in die meisten Umgebungen integrieren und sich an nahezu jedem gewünschten Ort im Raum platzieren.

Um ein möglichst natürliches Klangergebnis zu erzielen, sollten Sie den Subwoofer auf dem Boden, in der vorderen Hälfte des Raums aufstellen (ausgehend von Ihrer bevorzugten Hörposition).

Einstellen des POWER LINK- und LINE-Schalters

Verwenden Sie diesen Schalter, um Ihr System Ihrer Aufstellung entsprechend einzurichten.

... Einrichtung in Verbindung mit einem Bang & Olufsen System:
Schließen Sie den Subwoofer mit einem Power Link-Kabel von Bang & Olufsen an Ihr System an. Stellen Sie den Schalter auf POWER LINK.

... Einrichtung in Verbindung mit einem System eines anderen Herstellers:

Verwenden Sie ein spezielles Kabel mit einem normalen Phono-/Miniklinkenstecker auf der einen Seite und einem DIN-Stecker auf der anderen Seite (optionales Zubehör, das Sie bei Ihrem Bang & Olufsen Fachhändler erhalten). Stellen Sie den Schalter auf LINE.

Einstellen des -dB/0dB-Schalters

Verwenden Sie den -dB/0dB-Schalter, um den Ausgangspegel des Subwoofers an die Ansprechempfindlichkeit der verschiedenen BeoLab-Lautsprecher anzupassen.

Stellen Sie den Schalter nur dann auf -dB, wenn Sie den Subwoofer in Verbindung mit einem BeoLab 4 PC verwenden.

Bei allen anderen Lautsprechertypen stellen Sie den Schalter auf 0dB.

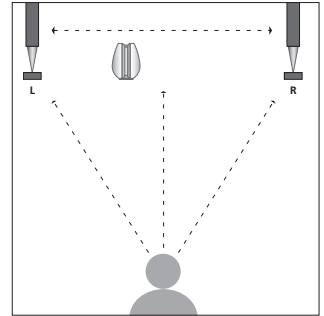

Idealerweise sollte der Subwoofer in etwa in der selben Distanz zu Ihrer bevorzugten Hörposition aufgestellt werden wie Ihre Frontlautsprecher, d. h. der linke, (mittlere) und rechte Lautsprecher. Wenn möglich sollten Sie den Subwoofer zwischen den beiden Frontlautsprechern platzieren.

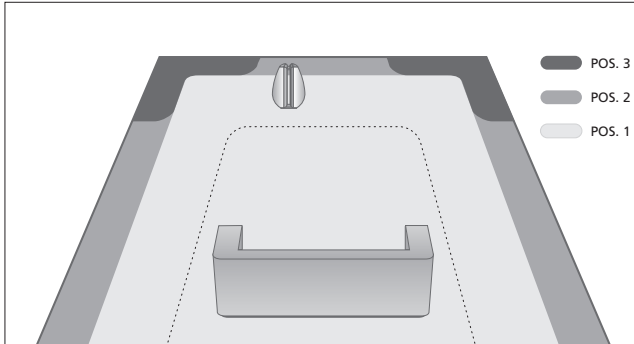

Stellen Sie den Subwoofer niemals hinter Ihrer bevorzugten Hörposition auf. Wir empfehlen, generell keinen Ihrer Lautsprecher in dem Bereich aufzustellen, der durch die dünn gestrichelten Linie umfasst wird.

Einstellen des EXT. und INT. BASS MANAGEMENT-Schalters

Sie sollten Ihre Einstellungen für das Bassmanagement Ihrem Setup entsprechend vornehmen.

- Stellen Sie den Schalter auf EXT. BASS MANAGEMENT, wenn der Subwoofer an eine Subwoofer-Buchse eines Produkts angeschlossen ist und die Lautsprecher nicht mit dem Subwoofer verbunden sind.
- Stellen Sie den Schalter auf INT. BASS MANAGEMENT, wenn andere Lautsprecher direkt an den Subwoofer angeschlossen sind.

Einstellen des POS.-Schalters

Verwenden Sie den Positionsschalter, um den natürlichen Basswechsel zu filtern, der erfolgt, wenn der Subwoofer beispielsweise in einer Ecke im Vergleich zu einem freistehenden Standort platziert wird.

Das Einstellen des POS.-Schalters basiert auf der Anzahl von Hindernissen, in deren unmittelbarer Nähe (Abstand geringer als ca. 50 cm) der Subwoofer aufgestellt ist.

Der POS.-Schalter hat drei Positionen:

- POS.1: Verwenden Sie diese Einstellung, wenn der Subwoofer in unmittelbarer Nähe eines einzigen Hindernisses (freistehend im Raum oder an einer Wand) platziert wird. In der Abbildung veranschaulicht durch den hellgrauen Bereich.
- POS.2: Verwenden Sie diese Einstellung, wenn der Subwoofer in unmittelbarer Nähe von zwei Hindernissen (auf dem Boden in unmittelbarer Nähe einer Wand) platziert wird. In der Abbildung veranschaulicht durch die mittelgrauen Bereiche.
- POS.3: Wählen Sie diese Einstellung, wenn der Lautsprecher in unmittelbarer Nähe von drei Hindernissen platziert wird (in einer Ecke). In der Abbildung veranschaulicht durch die dunkelgrauen Bereiche.

Die beschriebenen Positionen dienen lediglich als Richtlinie. Sie können den POS.-Schalter Ihren klanglichen Vorlieben entsprechend auf jede dieser drei Einstellungen stellen.

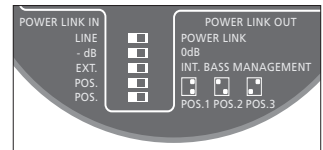

Stellen Sie den POS.-Schalters Ihrem Setup entsprechend ein

**Bei Verwendung des BeoLab 4
in Verbindung mit Ihrem****Subwoofer**

Verwenden Sie wenn möglich das Power Link-Kabel und stellen Sie den POWER LINK-Schalter auf LEFT oder RIGHT. Bei Verwendung eines Miniklinkenkabels stellen Sie den LINE IN-Schalter immer auf LINE.

Verwenden Sie nicht die PC-Einstellung.

Stellen Sie den Schalter an Ihrem Subwoofer auf OdB.

Hinweis: Verwenden Sie die -dB-Einstellung an Ihrem Subwoofer nur dann, wenn Sie vorher einen BeoLab 4 PC angeschlossen haben.

Elektro- und Elektronikschrott (WEEE) – Umweltschutz



Mit diesem Symbol gekennzeichnete elektrische und elektronische Geräte, Bauteile und Batterien dürfen nicht in den normalen Haushaltsmüll gegeben, sondern müssen sämtlich getrennt eingesammelt und entsorgt werden. Durch die Entsorgung elektrischer und elektronischer Geräte und Batterien über die in Ihrem Land verfügbaren Sammelsysteme leisten Sie einen Beitrag zum Umwelt- und Gesundheitsschutz sowie zur nachhaltigen und vernünftigen Nutzung natürlicher Ressourcen. Die Einsammlung von elektrischen/elektronischen

Geräten, Abfällen und Batterien verhindert eine Umweltverschmutzung durch gefährliche Substanzen, die in den entsprechenden Produkten und Geräten vorhanden sein können. Ihr Bang & Olufsen Fachhändler berät Sie bei der sachgerechten Entsorgung in Ihrem Land.

Falls ein Gerät für die Kennzeichnung zu klein ist, wird die Bedienungsanleitung, die Garantiebescheinigung oder die Verpackung mit diesem Symbol versehen.



Dieses Produkt erfüllt die Bestimmungen der Richtlinien 2004/108/EC und 2006/95/EC.

Alle Bang & Olufsen Produkte erfüllen die Vorgaben der weltweit geltenden Umweltgesetze.

Technische Spezifikationen, Merkmale und deren Benutzung können ohne Vorankündigung geändert werden.

