

# BeoSound 4

Guida



## Sommario

**Descrizione dell'impianto musicale, 4**

**I menu, 5**

**Istruzioni per l'uso dell'impianto musicale, 6**

Come accendere e azionare dispositivi quali il lettore CD, la radio o A.MEM tramite il pannello dei comandi manuali

**Descrizione dei simboli dei menu, 8**

Come interpretare i simboli visualizzati nei menu

**Istruzioni per l'uso dei menu, 9**

Come spostarsi tra i menu ed effettuare impostazioni nei menu a compilazione

**Procedura di denominazione, 10**

Come denominare emittenti radio, CD, cartelle o timer

**Prima configurazione, 11**

Come eseguire la procedura di configurazione iniziale

**Richiamo di dispositivi, funzioni e menu supplementari, 12**

Quali funzioni e menu possono essere attivati per mezzo del pannello dei comandi manuali

**A.MEM e scheda di memoria, 13**

Come utilizzare il dispositivo A.MEM

**Sintonizzazione e modifica di emittenti radio, 14**

Come sintonizzare, spostare, denominare ed eliminare emittenti radio

**Impostazioni CD audio, 16**

Come attivare speciali funzioni di riproduzione CD e denominare i CD

**Regolazione delle impostazioni audio, 17**

Come impostare il volume, i toni bassi, i toni alti, il bilanciamento e la sonorità

**Impostazione delle opzioni, 18**

Come modificare le impostazioni base del proprio impianto musicale

**Avvio o arresto automatico dell'impianto, 19**

Come attivare e denominare i timer

**Uso del sistema con codice PIN, 20**

Come attivare e usare il sistema con codice PIN

**Uso del telecomando Beo4, 21**

Come usare il telecomando Beo4 e azionare l'impianto musicale a distanza

**Configurazione e assemblaggio, 22**

Come configurare l'impianto musicale e fissare lo sportello di vetro

**Collegamento dei cavi, 24**

Come collegare i diffusori e gli apparecchi ausiliari

**Configurazione audio/video, 26**

Come collegare l'impianto musicale all'impianto video

**Manutenzione, 27**

Come pulire l'impianto musicale

**Indice, 28**

Per aprire lo sportello di vetro e rivelare automaticamente il pannello dei comandi è sufficiente far scorrere la mano davanti a esso. Premendo il tasto LOAD si apre completamente lo sportello per consentire il caricamento di un CD.

L'impianto musicale può essere utilizzato per ascoltare la radio o il dispositivo A.MEM, per riprodurre un singolo CD oppure per registrare sulla scheda di memoria.

## Descrizione dell'impianto musicale

### Display

Il display di stato non è sempre visualizzato nella forma estesa; infatti solo la prima riga rimane visualizzata in modo permanente. Quando l'impianto viene azionato, sul display vengono brevemente visualizzate delle informazioni aggiuntive, quali la durata del brano e il nome del CD. Se si imposta la modalità di visualizzazione ESTESA, lo stato dell'impianto e le informazioni aggiuntive vengono visualizzati in modo permanente. Per ulteriori informazioni vedere a pagina 18.

### Spia luminosa ...

La spia luminosa rimane accesa quando l'impianto si trova in standby e lampeggia se la protezione con codice PIN è attiva ed è necessario immettere un codice PIN per accendere l'impianto.

### Caricare un CD ...

Premere il tasto LOAD per sollevare il fermo che tiene il CD in posizione. È quindi possibile rimuovere un CD oppure inserirne uno da riprodurre. Inserire sempre il CD con il lato con l'etichetta rivolto verso l'alto. Premere nuovamente LOAD per abbassare il fermo. Premendo CD il fermo si abbassa automaticamente e ha inizio la riproduzione.

### Presca per le cuffie

Quando le cuffie sono inserite, l'audio dei diffusori collegati all'impianto si disattiva.



Presca cuffie

## I menu

- 1 N.MUSIC
- 2 N.RADIO
- 3 A.AUX
- 4 RANDOM ON/OFF
- 5 REPEAT ON/OFF
- 6 TIMER ON/OFF
- 7 MODIFICA A.MEM
  - 1 ORDINA
    - RIORDINA
    - ELIMINA BRANO
    - ELIMINA CARTELLA
  - 2 RINOMINA
- 8 TIMER RIPRODUZIONE
  - 1 PROGRAMMAZIONE TIMER 1
    - ON/OFF
    - DISPOSITIVO (DISPOSITIVO, STAZIONE)
    - INIZIO/FINE
    - GIORNI
    - NOME
  - 2 TIMER 2
  - 3 TIMER 3...
- 9 MOSTRA OROLOGIO
- CONFIG. COD. PIN
  - 1 NUOVO CODICE PIN
  - 2 ELIMINA COD. PIN

PRIMA CONFIG.

- 10 CONFIGURAZIONE
  - 1 A.MEM
    - 1 MODIFICA A.MEM
    - 2 FORM. SCH. MEM.
    - 3 PROTEZIONE COPIA
  - 2 RADIO
    - 1 SINTONIZZAZIONE AUTO
    - 2 SOLO SINT. AUTO DAB
    - 3 ORDINA STAZIONI
      - ELIMINA STAZIONI
      - RIORDINA
    - 4 AGG. STAZIONE
      - SINTONIZZA (BANDA, FM...)
      - DENOMINA STAZIONE
    - 5 MODIF. STAZIONE
      - SINTONIZZA (BANDA, FM...)
      - DENOMINA STAZIONE
    - 6 REG. ANTENNA DAB
    - 7 DAB DRC
  - 3 DENOMINA CD
  - 4 AUDIO
  - 5 OPZIONI
    - 1 IMPOSTA OROLOGIO
    - 2 TIMER ON/OFF
    - 3 SELEZIONA LINGUA
    - 4 CONFIGURA DISPLAY
    - 5 OPZIONI DI MENU

## Istruzioni per l'uso dell'impianto musicale

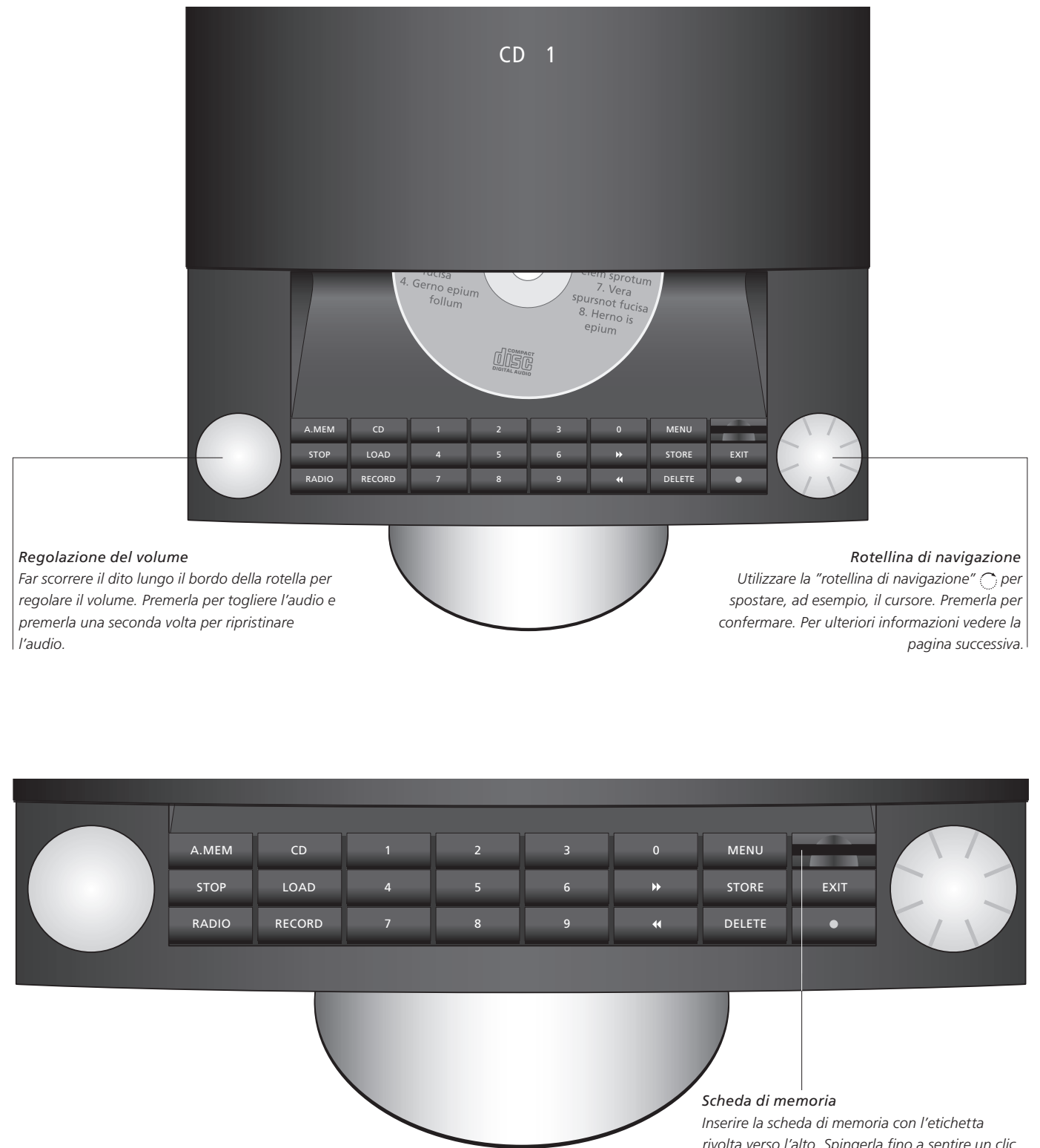

**A.MEM**

Consente di attivare il dispositivo A.MEM e di avviare la riproduzione di una scheda di memoria inserita.

**CD**

Consente di avviare la riproduzione di un CD caricato.

**STOP**

Consente di sospendere la riproduzione. Per interrompere la registrazione, premere A.MEM, quindi STOP.

**LOAD**

Consente di aprire e chiudere il vano disco.

**RADIO**

Consente di accendere la radio.

**RECORD**

Se premuto due volte, consente di registrare sulla scheda di memoria inserita il dispositivo in riproduzione (radio, CD o A.AUX).

**0 – 9**

Consente di selezionare emittenti radio, brani di un CD, cartelle, brani N.MUSIC\* o menu numerati. Consente di immettere i numeri nei menu. Premere GO, quindi un tasto numerico per selezionare un brano in una cartella A.MEM.



Consente di eseguire una ricerca indietro in un CD, di scorrere indietro le cartelle in modalità A.MEM o N.MUSIC\* e di spostare il cursore a sinistra nei menu. Consente di tornare indietro di un livello nel sistema di menu.



Consente di eseguire una ricerca in avanti in un CD, di scorrere in avanti le cartelle in modalità A.MEM o N.MUSIC\* e di spostare il cursore a destra nei menu.

**MENU**

Consente di visualizzare dispositivi, funzioni e menu supplementari.

**STORE**

Consente di memorizzare impostazioni, nomi e altro nei menu.

**EXIT**

Consente di uscire da tutti i menu.

**DELETE**

Consente di eliminare brani, cartelle o emittenti radio.

Selezionare ciò che si vuole eliminare, quindi premere DELETE due volte.

Premere e tenere premuto per eliminare l'intero nome.



Consente di portare l'impianto musicale in standby.



Simbolo della rotellina di navigazione. Ruotarla in senso orario o antiorario per scorrere brani o emittenti, per spostare il cursore verticalmente tra i menu e per regolare le impostazioni. Consente di scorrere orizzontalmente i caratteri durante la denominazione dei menu.

Premere per accedere ai sottomenu e accettare le impostazioni e le scelte nei menu.

Quando si ascolta la radio, premere e tenere premuta la rotellina per richiamare un elenco di emittenti sul display. Ruotare la rotellina per spostarsi sull'emittente desiderata, quindi premerla per ascoltarla.

Quando si ascolta A.MEM, premere e tenere premuta la rotellina per richiamare un elenco di cartelle sul display. Usare la rotellina per spostare la cartella desiderata, quindi premerla per ascoltare i brani inclusi nella cartella scelta.

**Pannello dei comandi manuali**

Il pannello dei comandi manuali consente di utilizzare tutte le funzioni dell'impianto musicale. Di seguito è riportata una descrizione delle funzioni associate a ciascun pulsante.

BeoSound 4 può anche essere gestito con il telecomando Beo4. Per ulteriori informazioni vedere a pagina 21.

\*NOTA: se l'impianto musicale è configurato in un sistema Master Link ed è collegato un computer con BeoLink PC 2 o BeoPort, è possibile ascoltare N.Music o N.Radio. Per ulteriori informazioni vedere la guida fornita con BeoLink PC 2 o BeoPort.

## Descrizione dei simboli dei menu

I menu consentono di accedere a diverse opzioni. In particolare, consentono di scegliere funzioni supplementari o di impostare delle preferenze di configurazione.

Nei menu sono visualizzate le impostazioni correnti per le funzioni, ad esempio "RANDOM – ON o OFF".

A destra sono descritti i simboli visualizzati per riuscire a orientarsi tra i menu. Usare la rotellina di navigazione e i pulsanti freccia per spostarsi nel sistema dei menu. Per accedere a un menu a compilazione premere la rotellina oppure il pulsante freccia destra.



Se l'impianto è installato in una configurazione audio/video, alcune impostazioni possono essere effettuate sul televisore o apparecchio radio collegato.

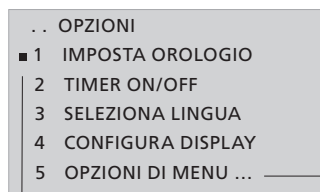

### Simboli che indicano i livelli dei menu ...

- Un punto prima del nome di un menu indica che si è scesi di un livello nel sistema dei menu.
- Due punti prima del nome di un menu indicano che si è scesi di due livelli nel sistema dei menu.
- Tre punti prima del nome di un menu indicano che si è scesi di tre livelli nel sistema dei menu.



### Il cursore quadrato ...

- Un quadrato prima del nome di un menu indica la posizione del cursore. Per accedere al menu oppure attivare o disattivare una funzione, quale "RANDOM", premere la rotellina  oppure il pulsante .
- ▢ Due linee bianche indicano i menu non attualmente disponibili. Per potervi accedere è pertanto necessario attivare un dispositivo specifico.

- Tre punti dopo il nome di un menu indicano la presenza di sottomenu. Per passare al livello successivo, premere la rotellina  oppure il pulsante .

**Come modificare un'impostazione ...**

Premere **MENU** per richiamare il sistema dei menu

Usare la rotellina  per spostarsi su CONFIGURAZIONE



Premere la rotellina  per accedere al menu CONFIGURAZIONE

Usare la rotellina  per spostarsi su OPZIONI

Premere la rotellina  per accedere al menu OPZIONI

Premere la rotellina  per accedere al menu IMPOSTA OROLOGIO

Usare la rotellina  per impostare l'ora corretta. Per eseguire questa operazione è altresì possibile utilizzare i tasti numerici

Premere la rotellina oppure  per passare su "ANNO" e ruotarla  per impostare l'anno corretto

Passare all'impostazione del MESE e del GIORNO

Premere **STORE** per memorizzare direttamente le impostazioni. Viene quindi visualizzato il messaggio SALVATA

Premere **EXIT** per uscire dal menu

```

1 N.MUSIC
2 N.RADIO
3 A.AUX
4 RANDOM   ON
5 REPEAT   OFF
6 TIMER    ON
7 MODIFICA A.MEM
8 TIMER RIPRODUZIONE
9 MOSTRA OROLOGIO
■ 10 CONFIGURAZIONE ...

```

```

1 A.MEM ...
2 RADIO ...
3 CD ...
4 AUDIO ...
■ 5 OPZIONI ...

```

```

■ 1 IMPOSTA OROLOGIO
2 TIMER ON/OFF
3 SELEZIONA LINGUA
4 CONFIGURA DISPLAY
5 OPZIONI DI MENU ...

```

```

... IMPOSTA OROLOGIO
ORA ANNO MESE GIORNO
12:00 2005 SET 12
----

```

**Menu principali ...**

Consente di accedere al sistema dei menu **MENU**



Consente di scorrere il cursore verso l'alto o verso il basso. Premere per accedere a un menu 

Consente di tornare indietro nei menu 

Consente di uscire dai menu **EXIT**

**Menu a compilazione ...**

Consente di regolare verso l'alto o verso il basso, selezionare o deselegionare e modificare le impostazioni nei menu. Premere per confermare le impostazioni 

Consente di scorrere le impostazioni o di spostare il cursore nei menu. Premere  per richiamare informazioni aggiuntive sul display 

Consente di salvare le impostazioni e di uscire da un menu a compilazione **STORE**

Consente di uscire dai menu **EXIT**

## Procedura di denominazione

Utilizzare la funzione di denominazione per denominare, ad esempio, i CD oppure i timer per riconoscerli più facilmente. La procedura di denominazione è unica e indipendente da cosa si sta denominando.

Un nome può contenere fino a 17 caratteri, inclusi i numeri. Tuttavia, i nomi per i timer possono contenere solo fino a 12 caratteri.

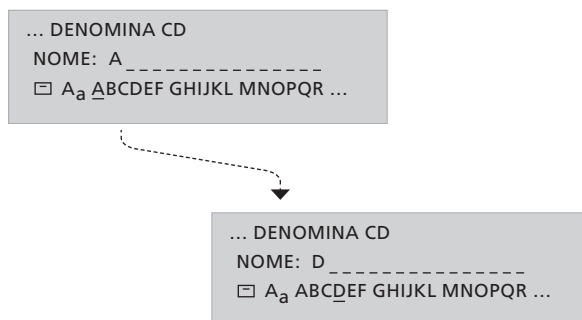

### Utilizzo dei menu di denominazione ...

**Spostarsi ...** Quando si accede a un menu di denominazione, viene suggerito un nome e il cursore si trova posizionato al di sotto del simbolo di memorizzazione (☐).

Usare la rotellina per scorrere i caratteri, quindi premerla per selezionarne uno.

**Memorizzare ...** Premere STORE per memorizzare un nome oppure spostare il cursore sul simbolo ☐, quindi premere la rotellina per memorizzarlo.

**Caratteri speciali ...** Per utilizzare i caratteri speciali spostare il cursore sul simbolo ¶, quindi premere la rotellina. Per tornare ai caratteri normali portare il cursore sul simbolo ¶, quindi premere la rotellina.

**Lettere maiuscole o minuscole ...** Per passare dalle lettere maiuscole alle lettere minuscole e viceversa, portare il cursore sul simbolo Aa, quindi premere la rotellina.

**Eliminazione ...** Premere DELETE per eliminare l'ultimo carattere. Premere e tenere premuto DELETE per eliminare l'intero nome.

**Numeri ...** Per immettere un numero, premere un tasto numerico.



Completata l'installazione e accesso l'impianto per la prima volta, è necessario eseguire la procedura di configurazione iniziale. Tale procedura consiste in:

- Selezione della lingua dei menu
- Regolazione dell'antenna DAB\*
- Sintonizzazione automatica delle emittenti radio
- Impostazione delle preferenze audio
- Impostazione dell'ora e della data
- Aggiunta di dispositivi e funzioni all'elenco che viene visualizzato quando si preme MENU
- Impostazione delle preferenze di visualizzazione

- 1 SELEZIONA LINGUA
- 2 REG. ANTENNA DAB
- 3 SINTONIZZAZIONE AUTO
- 4 AUDIO
- 5 IMPOSTA OROLOGIO
- 6 OPZIONI DI MENU
- 7 CONFIGURA DISPLAY

## Voci del menu PRIMA CONFIG. ...

**(IMMETTI CODICE PIN) ...** Se il rivenditore non ha disabilitato il codice PIN impostato in fabbrica, immettere il codice PIN ricevuto dal rivenditore.

**SELEZIONA LINGUA ...** Consente di selezionare la lingua di visualizzazione dei menu dall'elenco delle lingue disponibili.

**REG. ANTENNA DAB\* ...** Utilizzare l'indicatore per determinare la posizione ottimale dell'antenna DAB. Per ulteriori informazioni vedere a pagina 15.

**SINTONIZZAZIONE AUTO ...** Consente la sintonizzazione automatica di tutte le emittenti radio FM e DAB\* disponibili.

**AUDIO ...** Consente di regolare i parametri audio in base alle proprie preferenze.

**IMPOSTA OROLOGIO ...** Consente di impostare l'orologio integrato sull'ora e sulla data corrette.

**OPZIONI DI MENU ...** Consente di aggiungere dispositivi, funzioni e menu all'elenco che viene visualizzato quando si preme il pulsante **MENU**.

**CONFIGURA DISPLAY ...** Consente di selezionare la modalità di visualizzazione delle informazioni sul display per radio, CD, A.MEM e stato.

*Il menu PRIMA CONFIG. viene visualizzato automaticamente alla prima accensione dell'impianto.*

## Suggerimenti utili ...

Per memorizzare le impostazioni in un menu e passare al menu successivo nella sequenza, premere STORE.

Tutte le impostazioni effettuate durante la configurazione iniziale possono essere modificate in qualsiasi momento tramite i menu. Per ulteriori informazioni sul menu OPZIONI vedere a pagina 18.

Per informazioni su come modificare il codice PIN oppure disabilitare il sistema con codice PIN vedere a pagina 20.

Se l'impianto musicale è collegato a un altro apparecchio Bang & Olufsen, è necessario impostare l'orologio tramite l'apparecchio collegato.

\*NOTA: le emittenti radio DAB (Digital Audio Broadcast) risultano disponibili solo se trasmesse nella propria area e se l'impianto musicale è dotato del modulo DAB integrato. Per ulteriori informazioni sulla sintonizzazione di emittenti DAB vedere il capitolo "Sintonizzazione e modifica di emittenti radio" a pagina 14.

## Richiamo di dispositivi, funzioni e menu supplementari

Se si preme MENU vengono visualizzati dispositivi, funzioni o menu supplementari.

In base all'impostazione di fabbrica, l'unico menu disponibile premendo il pulsante MENU è CONFIGURAZIONE. Per accendere dispositivi supplementari o creare comandi di scelta rapida per le funzioni utilizzate con maggior frequenza, quali MODIFICA A.MEM o TIMER, aggiungere all'elenco i dispositivi o le funzioni desiderate. Per farlo utilizzare il menu OPZIONI. Per ulteriori informazioni vedere a pagina 18.

- 1 N.MUSIC
- 2 N.RADIO
- 3 A.AUX
- 4 RANDOM [ON/OFF]
- 5 REPEAT [ON/OFF]
- 6 TIMER [ON/OFF]
- 7 MODIFICA A.MEM
- 8 TIMER RIPRODUZIONE
- 9 MOSTRA OROLOGIO
- 10 CONFIGURAZIONE
  - 1 A.MEM
  - 2 RADIO
  - 3 CD
  - 4 AUDIO
  - 5 OPZIONI

**N.MUSIC** ... Selezionare per ascoltare N.Music\*.

**N.RADIO** ... Selezionare per ascoltare N.Radio\*.

**A.AUX** ... Selezionare per accedere all'apparecchio collegato alla presa AUX. In tal modo si attiva la sola presa AUX.

**RANDOM (ON/OFF)** ... Selezionare per attivare o disattivare la funzione di riproduzione casuale per CD e A.MEM.

**REPEAT (ON/OFF)** ... Selezionare per attivare o disattivare la funzione di riproduzione ripetuta per CD e A.MEM.

**TIMER (ON/OFF)** ... Selezionare per attivare o disattivare la funzione timer.

**MODIFICA A.MEM** ... Selezionare per poter modificare la scheda di memoria inserita.

**TIMER RIPRODUZIONE** ... Selezionare per immettere o modificare le programmazioni con timer.

**MOSTRA OROLOGIO** ... Selezionare per visualizzare l'ora sul display.

**CONFIGURAZIONE** ... Selezionare per richiamare il menu di configurazione. Per informazioni sui contenuti del menu leggere le pagine successive.

*Premere il pulsante MENU per richiamare dispositivi, funzioni e menu aggiuntivi. Il contenuto dell'elenco dipende dagli elementi che sono stati aggiunti.*

### Suggerimenti utili ...

È possibile selezionare un menu indicandone il numero oppure attivare o disattivare una funzione premendo il numero corrispondente. Se, ad esempio, la funzione RANDOM ON/OFF corrisponde al numero 4 nel sistema dei menu, premere 4 per attivarla o disattivarla.

Per rendere disponibile la funzione RANDOM aggiungerla alle opzioni di menu. Per ulteriori informazioni vedere a pagina 18.

Per ulteriori informazioni sulle speciali funzioni di riproduzione CD vedere a pagina 16.

\*NOTA: se BeoSound 4 è installato in un sistema Master Link a cui è collegato un computer con BeoLink PC 2 o BeoPort, è possibile ascoltare N.Music o N.Radio tramite BeoSound 4. Per ulteriori informazioni vedere la guida di BeoLink PC 2 o di BeoPort.

La scheda di memoria può essere utilizzata come dispositivo per riprodurre la musica che contiene oppure per registrarvi CD, programmi radio o brani dal dispositivo A.AUX.

Se una scheda di memoria viene inserita e un altro dispositivo è in riproduzione, ad esempio, CD, premere RECORD due volte per avviare la registrazione sulla scheda. Il tempo residuo sulla scheda viene visualizzato sul display e, non appena la scheda è piena, sul display viene visualizzato un messaggio.

Una scheda di memoria può contenere fino a 250 cartelle e in ogni cartella possono esservi fino a 250 brani. Le cartelle possono essere posizionate solo nel livello base della scheda di memoria e i brani devono trovarsi all'interno delle cartelle.

Si consiglia di formattare le nuove schede di memoria in BeoSound 4 prima di registrarvi sopra. Solo le schede MultiMedia (MMC) e Secure Digital (SD) di SanDisk sono supportate da BeoSound 4.

Quando si avvia una registrazione dalla radio o dal dispositivo AUX, c'è un ritardo prima dell'avvio della registrazione.

- ```

... A.MEM
1  MODIFICA A.MEM
    1  ORDINA
    2  RINOMINA
2  FORM. SCH. MEM.
3  PROTEZIONE COPIA
  
```

#### Voci del menu A.MEM ...

**MODIFICA A.MEM ...** Selezionare per eliminare cartelle o brani e spostare o denominare cartelle.

**FORM. SCH. MEM. ...** Selezionare per formattare la scheda di memoria. Questa operazione porta all'eliminazione di tutto il contenuto sulla scheda.

**PROTEZIONE COPIA ...** Selezionare per sostituire in modo permanente la protezione della copia dei CD dai quali si desidera registrare.

Le registrazioni sulla scheda di memoria sono codificate in qualità MP3 a 128 Kbps. I file copiati sulla scheda di memoria tramite PC devono essere posizionati all'interno di una cartella, altrimenti non possono essere riprodotti. Non vengono riprodotti i brani inclusi nelle cartelle posizionate in sottolivelli. MP3, WMA sono formati supportati per la riproduzione dalla scheda di memoria. I file WMA protetti con DRM (Digital Rights Management) non sono supportati. I tag MP3/WMA non sono supportati.

*Per accedere al menu A.MEM premere A.MEM, quindi MENU. Accedere al menu CONFIGURAZIONE, quindi accedere al menu A.MEM.*

*Il sottomenu MODIFICA A.MEM risulta disponibile solo a questo livello, se è stato aggiunto nel modo descritto a pagina 18.*

#### Suggerimenti utili ...

Non rimuovere la scheda di memoria mentre è in corso una registrazione o una riproduzione dalla scheda per non danneggiarla.

Sulla scheda di memoria è disponibile un solo livello di cartelle. Quando si registra da un dispositivo A.AUX o dalla radio, vengono create due cartelle speciali, ovvero A.AUX e Radio. Le registrazioni vengono così posizionate rispettivamente in queste cartelle. È possibile quindi rinominare le cartelle a piacere e nuove cartelle predefinite per A.AUX e Radio verranno create automaticamente alla successiva registrazione.

Se un CD è protetto da copia e si tenta di registrarlo sulla scheda di memoria, viene richiesto di rimuovere la protezione da copia. Se si decide di non rimuoverla, la registrazione viene eliminata.

Usare la rotellina per selezionare e spostare una cartella, quindi premere ►► per rimuoverla dall'elenco. Usare nuovamente la rotellina per spostarla nella nuova posizione, premere ◀◀ per ripristinarla nell'elenco.

## Sintonizzazione e modifica di emittenti radio

Le emittenti radio disponibili vengono automaticamente trovate dal sistema. È possibile memorizzare fino a 99 emittenti.

Una volta memorizzata un'emittente è possibile accedervi direttamente digitandone il numero oppure scorrendo l'elenco di tutte le emittenti memorizzate.

Per riorganizzare l'ordine di visualizzazione delle emittenti radio sintonizzate oppure eliminarle utilizzare il menu ORDINA STAZIONI.

Se l'emittente trasmette un nome, questo viene visualizzato sul display, ma è possibile anche cambiarlo con un nome a scelta.

- ```

... RADIO
1 SINTONIZZAZIONE AUTO
2 SOLO SINT. AUTO DAB
3 ORDINA STAZIONI
  1 ELIMINA STAZIONI
  2 RIORDINA
4 AGG. STAZIONE
  1 SINTONIZZA
  2 NOME
5 MODIFICA STAZIONE
  1 SINTONIZZA
  2 NOME
6 REG. ANTENNA DAB
7 DAB DRC
  
```

*Per accedere al menu RADIO premere RADIO, quindi MENU. Accedere al menu CONFIGURAZIONE, quindi accedere al menu RADIO.*

*Se l'impianto musicale è dotato del modulo DAB integrato e le emittenti DAB sono trasmesse nella propria area, è possibile memorizzare anche le emittenti digitali.*

### Voci del menu RADIO ...

**SINTONIZZAZIONE AUTO ...** Utilizzare questo menu per sintonizzare automaticamente nuove emittenti.

**SOLO SINT. AUTO DAB ...** Utilizzare questo menu per sintonizzare nuove emittenti DAB. Per ulteriori informazioni vedere la descrizione nella pagina successiva.

**ORDINA STAZIONI ...** Utilizzare questo menu per eliminare tutte le emittenti radio, cambiarne l'ordine di visualizzazione oppure eliminare quelle indesiderate dall'elenco delle emittenti disponibili.

**AGG. STAZIONE ...** Utilizzare questo menu per aggiungere nuove emittenti, denominare e memorizzare un'emittente aggiunta.

**MODIFICA STAZIONE ...** Utilizzare questo menu per eseguire la sintonizzazione di precisione delle emittenti, denominare e memorizzare le emittenti che interessano.

Le opzioni disponibili dipendono dalla banda alla quale si sta ascoltando, FM o DAB. Ad esempio, le opzioni di sintonizzazione nel menu AGG.

STAZIONE per FM sono:

**BANDA ...** Viene visualizzata la banda corrente. Selezionare FM o DAB.

**FREQUENZA ...** Viene visualizzata la frequenza corrente. Utilizzare la rotellina per avviare la sintonizzazione.

**SINTONIZZAZIONE PRECISA ...** Consente di eseguire la sintonizzazione di precisione di un'emittente sintonizzata.

**STEREO ...** Selezionare S1 per l'audio stereo.

### Suggerimenti utili ...

Quando si ascolta la radio, premere e tenere premuta la rotellina per richiamare un elenco di emittenti sul display.

Se è stata trovata un'emittente ma la ricezione è scarsa, è possibile eseguire una sintonizzazione di precisione dal menu MODIFICA STAZIONE. È inoltre possibile immettere la frequenza esatta di un'emittente e memorizzarla con un numero di programma.

L'impianto attiva automaticamente la ricezione mono se il segnale stereo non è sufficientemente forte da produrre un audio stereofonico accettabile.

I fornitori del servizio DAB (Digital Audio Broadcast) inviano le emittenti in gruppi detti ensemble\*.

Un canale contiene un solo ensemble e un ensemble contiene di solito 5–10 servizi\*.

Se viene rilevato un segnale DAB, tutte le emittenti nel segnale vengono registrate. Al termine della sintonizzazione e se sono state rilevate più di 99 emittenti, viene visualizzato un elenco delle emittenti ed è possibile selezionare quelle che si desidera memorizzare.

Non appena nuove emittenti DAB risultano disponibili, è possibile sintonizzarle utilizzando la funzione di sintonizzazione automatica. In questo modo vengono sintonizzate delle nuove emittenti e quelle salvate in precedenza rimangono invariate.

*\*Alcuni fornitori del servizio DAB chiamano un ensemble un "multiplex" oppure chiamano una servizio una "emittente".*

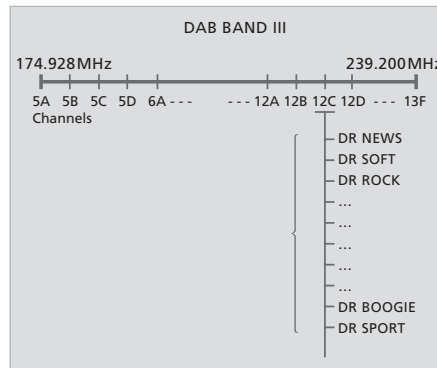

*Le emittenti radio DAB vengono trasmesse in gruppi, o ensemble, posizionati su canali.*

**REG. ANTENNA DAB ...** Questo menu contiene una barra su cui è indicata la forza della ricezione del segnale DAB e il rischio di perdita del segnale. Controllare la barra mentre viene regolata l'antenna. Se il segnale è sufficientemente forte, l'audio viene trasmesso.

- La barra si estende verso destra se la forza del segnale aumenta e inverte la direzione se la forza del segnale diminuisce.
- La barra si sposta attraverso un campo ombreggiato e bianco. Il campo ombreggiato a sinistra indica che vi è un forte rischio di periodica perdita del segnale, mentre il campo bianco a destra indica che il rischio di perdita del segnale è minimo.

**DAB DRC ...** Per alcune emittenti DAB è possibile regolare la compressione del segnale audio con la funzione DRC (Dynamic Range Control). La compressione serve a compensare il rumore nelle immediate vicinanze.

Sono disponibili dodici impostazioni, con tre valori guida:

OFF (nessuna compressione)

NOM (consigliato dal fornitore DAB)

MAX (compressione massima, due volte quella consigliata dal fornitore DAB).

Se è stata regolata la compressione del segnale audio e si sta ascoltando un'emittente DAB con la funzione DRC, "DRC" viene visualizzato nell'angolo in basso a destra del display. Le impostazioni del menu DAB DRC non incidono sulle emittenti non trasmesse con DRC.

**Se vengono rilevate più emittenti DAB di quante è possibile includere nell'elenco ...**

- > Le emittenti disponibili vengono visualizzate nel menu SALVA STAZIONE.
- > Usare la rotellina per scorrere le emittenti.
- > Premere **GO** per salvare un'emittente.
- > Se il menu è vuoto oppure non si desidera salvare altre emittenti, premere **EXIT** per uscire dal menu.

Le informazioni relative all'emittente corrente sono supportate da BeoSound 4. È possibile impostare l'impianto in modo che tali informazioni vengano visualizzate tramite il menu CONFIGURA DISPLAY. Per ulteriori informazioni vedere il capitolo "Impostazione delle opzioni", pagina 18.

*Tenere presente che è necessario selezionare un numero di canale con un segnale prima di regolare l'antenna. Controllare i siti Web delle emittenti DAB per i numeri di canale.*

## Impostazioni CD audio

Se un CD è stato denominato, il nome viene visualizzato sul display ogni volta che il CD viene riprodotto.

Il menu principale consente di accedere anche alle funzioni CD aggiuntive, se sono state aggiunte nel menu OPZIONI DI MENU. Per ulteriori informazioni vedere a pagina 18.

La funzione di riproduzione casuale serve per riprodurre in ordine sparso i brani del CD caricato. La funzione di ripetizione consente di riprodurre ininterrottamente il CD caricato fino a un massimo di 12 ore.

Le funzioni di riproduzione casuale e di riproduzione ripetuta possono essere usate insieme o separatamente.



... DENOMINA CD

### Voci del menu DENOMINA CD ...

**DENOMINA CD ...** Utilizzare questo menu per denominare il CD caricato. Il nome del CD viene così visualizzato quando il CD viene riprodotto.

*Per accedere al menu CD premere CD, quindi MENU. Accedere al menu CONFIGURAZIONE, quindi accedere al menu DENOMINA CD.*

### Suggerimenti utili ...

È possibile assegnare un nome a un CD solo mentre viene riprodotto. L'impianto musicale può contenere fino a 200 nomi di CD. Per ulteriori informazioni vedere a pagina 10.

Se l'elenco dei nomi dei CD è pieno, è necessario eliminare un nome tra quelli presenti prima di inserirne uno nuovo.

Tutti i livelli audio sono impostati in fabbrica su valori neutri, ma è possibile modificarli e memorizzare le modifiche.

Se i diffusori sono collegati direttamente all'impianto musicale, è possibile regolare il volume, i livelli dei toni bassi e dei toni alti oppure modificare il bilanciamento tra il diffusore destro e quello sinistro.

Se si memorizza un livello di volume, l'impianto inizia la riproduzione con il livello impostato ogni volta che viene acceso.

L'impianto offre inoltre una funzione di sonorità che è possibile attivare o disattivare a piacere. Tale funzione rende la musica più dinamica e compensa la mancanza di sensibilità dell'orecchio umano alle alte e basse frequenze durante l'ascolto di musica a basso volume.

- ... AUDIO
- 1 VOLUME
- 2 BILANCIAMENTO
- 3 IMPOSTA TONO (TONI BASSI, TONI ALTI, LOUDNESS)

#### Voci del menu AUDIO ...

**VOLUME** ... Usare questo menu per impostare un livello di volume per l'impianto. Il livello massimo del volume che può essere memorizzato in questo menu è 75.

**BILANCIAMENTO** ... Usare questo menu per regolare il bilanciamento tra i diffusori.

**IMPOSTA TONO (TONI BASSI, TONI ALTI, LOUDNESS)** ... Usare questo menu per regolare i toni alti e i toni bassi e attivare o disattivare la funzione di sonorità.

*Per accedere al menu AUDIO premere MENU. Accedere al menu CONFIGURAZIONE, quindi accedere al menu AUDIO.*

#### Suggerimenti utili ...

Se non si memorizzano le regolazioni audio effettuate, l'impianto torna ai livelli preimpostati ogni volta che viene spento.

Il livello del volume può essere sempre regolato tramite il pannello dei comandi manuali o il telecomando Beo4.

## Impostazione delle opzioni

È possibile modificare le impostazioni di base dell'impianto a piacere. Il menu OPZIONI consente di impostare l'orologio, attivare o disattivare la funzione Timer e scegliere la lingua.

Inoltre è possibile impostare le proprie preferenze di visualizzazione e selezionare i dispositivi e le funzioni che si desidera visualizzare premendo il pulsante MENU.

L'aggiunta delle opzioni RANDOM e REPEAT al menu OPZIONI DI MENU consente di attivare o disattivare le funzioni per il dispositivo attualmente in uso (CD o A.MEM). Ciò significa che, se si sta ascoltando un CD e si attiva la funzione REPEAT, la riproduzione del CD verrà ripetuta fino a 12 ore oppure fino a quando la funzione non viene disattivata.



*Per accedere al menu OPZIONI premere MENU. Accedere al menu CONFIGURAZIONE, quindi accedere al menu OPZIONI.*

### Voci del menu OPZIONI ...

**IMPOSTA OROLOGIO** ... Utilizzare questo menu per impostare l'orologio integrato sull'ora e sulla data corrette. – Questo menu viene visualizzato solo se l'impianto non è collegato a un televisore.

**TIMER (ON/OFF)** ... Usare questo menu per attivare o disattivare la funzione Timer. Selezionare ON per includere nel timer i diffusori collegati all'impianto.

**SELEZIONA LINGUA** ... Usare questo menu per selezionare la lingua di visualizzazione dei testi sul display dall'elenco delle lingue disponibili.

**CONFIGURA DISPLAY** ... Usare questo menu per selezionare il tipo e la quantità di informazioni visualizzate per radio, CD e A.MEM. Le impostazioni per RADIO, CD e A.MEM determinano cosa viene visualizzato nella parte superiore del display, ad esempio informazioni sull'emittente oppure il nome di un CD. L'impostazione per STATO consente di determinare se le informazioni vengono visualizzate temporaneamente, ovvero solo durante l'uso, oppure in modo permanente.

**OPZIONI DI MENU** ... Usare questo menu per aggiungere funzioni e menu all'elenco visualizzato premendo MENU.

### Suggerimenti utili ...

Inizialmente l'unica voce di menu visualizzata quando si preme MENU è CONFIGURAZIONE.

Se l'impianto musicale è collegato a un altro apparecchio Bang & Olufsen, è necessario impostare l'orologio tramite l'apparecchio collegato.

Se l'impianto è collegato a un televisore, i timer vengono programmati direttamente sul televisore, ma, se si desidera eseguirli su BeoSound 4, è necessario impostare il menu TIMER su ON. Questa operazione il collegamento dei diffusori a BeoSound 4.

Se, per errore, si sceglie una lingua diversa da quella desiderata, è possibile accedere al menu delle lingue premendo MENU, scorrere fino all'ultima voce di menu, premere la rotellina, quindi premere 5 e 3.



È possibile avviare o arrestare l'impianto in un momento prestabilito della giornata o della settimana.

L'impianto è in grado di memorizzare fino a 8 timer. Ad esempio, è possibile impostare un timer per la sveglia del mattino al suono della radio o del proprio CD preferito e un altro per portare l'impianto in standby la sera a una determinata ora oppure impostare singoli timer per i giorni feriali, i fine settimana e le vacanze.

Per facilitare l'identificazione dei timer è possibile assegnare loro un nome e attivarli o disattivarli singolarmente.

I timer, inoltre, possono essere modificati in qualsiasi momento.

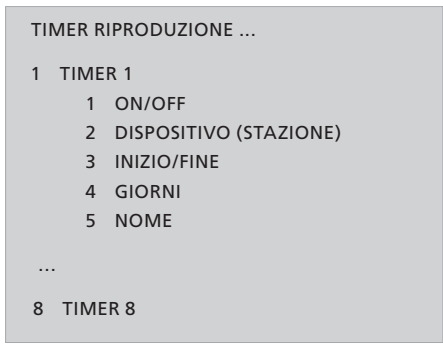

**Voci del menu TIMER ...**

**ON/OFF ...** Consente di attivare o disattivare singolarmente i timer programmati.

**DISPOSITIVO ...** Consente di selezionare un dispositivo per il timer programmato. Se viene selezionata la radio come dispositivo per il timer, selezionare anche un numero di programma. Se si seleziona A.MEM come dispositivo, è possibile selezionare anche un numero di cartella.

**INIZIO/FINE ...** Consente di immettere le ore di inizio e di fine del timer.

**GIORNI ...** Selezionare i giorni della settimana in cui il timer deve essere attivato. Per scorrere i giorni utilizzare i pulsanti freccia. Girare la rotellina in senso antiorario per deselegionare un giorno, premere la rotellina per selezionarlo e passare al giorno successivo.

**NOME ...** Consente di denominare i timer per riconoscerli facilmente.

*Il menu TIMER RIPRODUZIONE è disponibile solo se è stato aggiunto nel menu OPZIONI.*

**Suggerimenti utili ...**

Per arrestare l'impianto, programmare un timer scegliendo STANDBY come dispositivo.

Se si imposta un timer su lunedì, martedì e giovedì, questo verrà eseguito solo in questi giorni, tutte le settimane.

Se è stato collegato l'impianto musicale a un altro apparecchio Bang & Olufsen con la funzione di timer, immettere le impostazioni del timer su questo apparecchio, come descritto nella relativa guida. Se si desidera applicare queste impostazioni anche a BeoSound 4, attivare la funzione del timer su BeoSound 4, come descritto a pagina 12.

Se si desidera usare la funzione Timer, è necessario accertarsi prima che l'orologio incorporato dell'impianto sia impostato correttamente. Per ulteriori informazioni vedere a pagina 18.

## Uso del sistema con codice PIN

Usare un codice PIN significa che, se l'impianto viene scollegato dalla rete elettrica per più di 30 minuti, può essere riattivato solo accendendolo e inserendo il codice PIN tramite il pannello dei comandi manuali.

Se il codice PIN non viene immesso, l'impianto passa automaticamente in standby dopo circa tre minuti.

Il codice PIN può essere modificato, ma non più di cinque volte in tre ore.

È possibile scegliere se attivare o meno il sistema con codice PIN.

Questo viene disattivato se il codice PIN viene eliminato.

### CONFIG. COD. PIN ...

- 1 NUOVO CODICE PIN
- 2 ELIMINA COD. PIN

### Voci del menu CONFIG. COD. PIN ...

**NUOVO CODICE PIN ...** Usare questo menu per immettere o modificare il proprio codice PIN.

**ELIMINA COD. PIN ...** Usare questo menu per disattivare il sistema con codice PIN.

### Come inserire il codice Master ...

- > Quando viene richiesto di immettere il codice PIN, premere e tenere premuto ◀ per poter immettere il codice Master.
- > Digitare il codice Master.
- > Dopo aver digitato il codice Master, il sistema con codice PIN viene disabilitato e l'impianto è pronto per l'uso. Per riattivare il sistema con codice PIN immettere un nuovo codice PIN.

*Per richiamare il menu del codice PIN, premere MENU, quindi premere ◀ due volte seguito da STOP.*

### Suggerimenti utili ...

Se si immette un codice PIN errato è possibile provare a immetterne uno corretto per altre quattro volte prima che l'impianto venga disattivato e non possa essere acceso per tre ore.

Se il messaggio SISTEMA BLOCCATO viene visualizzato la prima volta che si attiva una funzione e non si è ricevuto un codice PIN dal rivenditore Bang & Olufsen, rivolgersi al proprio rivenditore per ricevere un codice PIN prima di continuare.

Se si dimentica il codice PIN, rivolgersi al rivenditore, che richiederà un codice Master a Bang & Olufsen. Il codice Master è necessario per poter riattivare l'impianto.

Se l'impianto musicale viene utilizzato insieme ad altri prodotti Bang & Olufsen, vedere le guide fornite con tali prodotti per ulteriori informazioni sul loro funzionamento.

\*Per visualizzare su Beo4 i "pulsanti" aggiuntivi desiderati, aggiungerli all'elenco delle funzioni di Beo4. Aggiungere RANDOM e REPEAT a Beo4 per usare queste funzioni. Aggiungere A.AUX per poter accendere qualsiasi dispositivo collegato alla presa AUX. Per ulteriori istruzioni vedere la guida di Beo4.

Consente di scorrere le emittenti radio o i brani. Se sul display di Beo4 viene visualizzato RANDOM o REPEAT, premere ▲ per attivare la funzione e ▼ per disattivarla



Consente di effettuare ricerche all'interno di un CD, di scorrere le cartelle o di spostarsi a sinistra o a destra nei menu



Consente di riprendere la riproduzione, di attivare il dispositivo e di accettare le impostazioni oppure di attivare una funzione visualizzata sul display di Beo4, ad esempio CLOCK

**GO**

Consente di visualizzare dei "pulsanti" aggiuntivi, quali RANDOM, REPEAT, N.RADIO o N.MUSIC\*

**LIST**  
RANDOM  
N.MUSIC

Consente di sospendere in qualsiasi momento la riproduzione di CD e A.MEM

**STOP**



**RADIO**

Consente di accendere la radio

**CD**

Consente di accendere il CD

**A.MEM**

Consente di avviare la riproduzione da una scheda di memoria caricata

**0 - 9**

Consente di immettere i numeri di emittenti e di brani. Usare i tasti numerici per selezionare direttamente una voce di menu numerata

**MENU**

Consente di accedere al sistema dei menu

**EXIT**

Consente di uscire dal sistema di menu



Consente di alzare o di abbassare il volume.



Premere al centro per disattivare i diffusori, premere di nuovo per ripristinare l'audio



Consente di portare l'impianto musicale in standby

## Configurazione

Per configurare l'impianto è consigliabile seguire la seguente procedura:

- 1 Collocare l'impianto nella posizione in cui si intende usarlo.
- 2 Installare i diffusori ed eventuali apparecchi ausiliari.
- 3 Collegare tutti i cavi alle rispettive prese sul pannello posteriore dell'impianto, senza collegarlo alla rete di alimentazione.
- 4 Disporre i cavi nelle scanalature del copricavo e fissare la guida per cavi.
- 5 Fissare lo sportello di vetro.
- 6 Collegare gli apparecchi alla rete di alimentazione.

### Precauzioni

Accertarsi che l'impianto sia configurato, posizionato e collegato nel modo descritto nella presente guida. Per evitare danni utilizzare solo stand e staffe Bang & Olufsen.

Posizionare l'impianto su una superficie stabile, preferibilmente un tavolo, un mobile, supporto o altra collocazione permanente.

L'impianto è stato realizzato solo per ambienti domestici interni e privi di umidità e per essere usato a una temperatura di 10–40° C.

Non esporre l'impianto alla luce diretta del sole, né collocarlo vicino a termosifoni o ad altre fonti di calore.

Lasciare uno spazio di almeno 5 cm (2") sopra e su ciascun lato dell'impianto per consentire una ventilazione adeguata. Lasciare spazio sufficiente in alto per consentire allo sportello di vetro di aprirsi senza problemi.

Se si desidera installare l'impianto a una parete, utilizzare viti e tasselli delle dimensioni e del tipo corretti per il montaggio della staffa a parete (accessorio opzionale) e di BeoSound. Il tipo di viti e tasselli da utilizzare dipende dal materiale e dalla costruzione del muro.

Collegare all'alimentazione gli apparecchi che compongono l'impianto solo dopo aver collegato tutti i cavi.

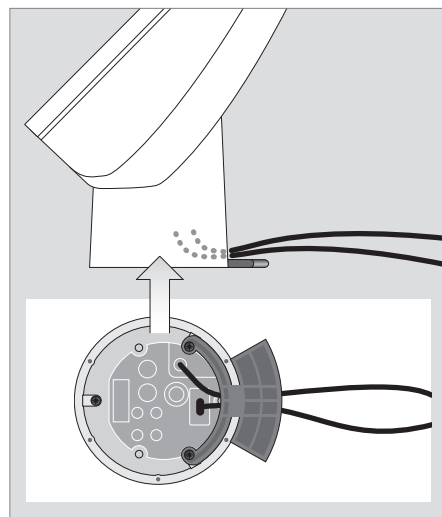
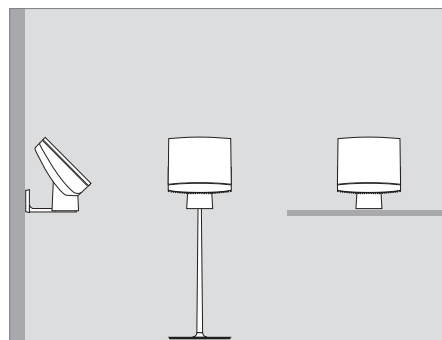

**Guida per i cavi e cavi:** Se si posiziona l'impianto musicale da solo, assicurarsi che i cavi passino attraverso la guida. In caso contrario, il cavo di alimentazione può essere facilmente staccato dalla presa.

Per fissare l'impianto musicale su uno stand o una staffa, rimuovere la guida. Per ulteriori informazioni su come fissare l'impianto musicale a uno stand o staffa vedere le istruzioni riportate nella Guida fornita con lo stand o la staffa.

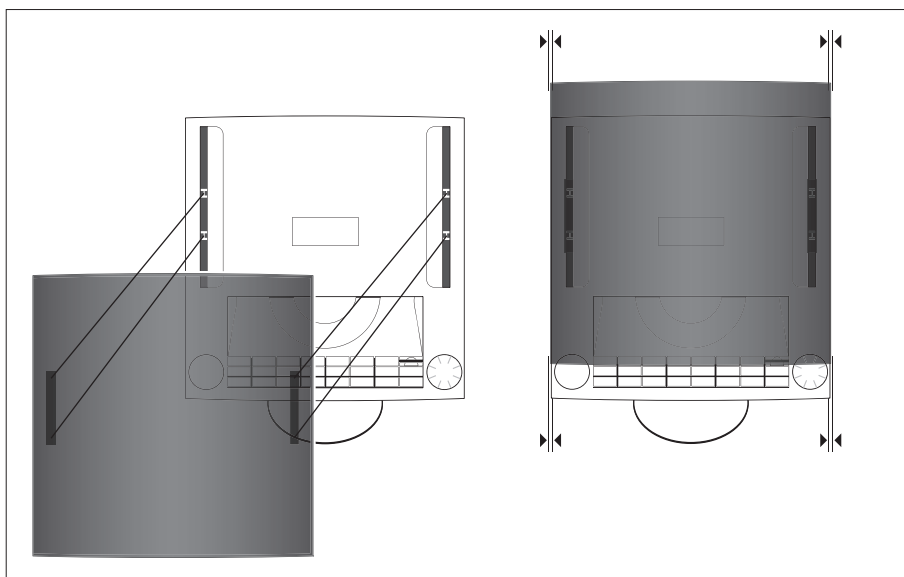

**Sportello di vetro:** *Si consiglia di montare lo sportello di vetro solo con l'impianto musicale non collegato alla rete elettrica.*

- > Posizionare lo sportello di vetro in modo che i punti di fissaggio su di esso siano allineati alla scanalatura corrispondente posta sull'impianto musicale.
- > Assicurarsi che i bordi sinistro e destro dello sportello di vetro siano allineati ai bordi sinistro e destro dell'impianto musicale.
- > Premere con attenzione sullo sportello di vetro (sui punti di fissaggio) fino a sentire uno scatto. Lo scatto indica che lo sportello di vetro è collocato correttamente.

*Lo sportello di vetro può essere rimosso, ad esempio se si vuole pulirlo all'interno. Per fare ciò, aprirlo e scollegare l'impianto musicale dall'alimentazione. Per farlo, premere delicatamente sulla parte superiore dello sportello.*

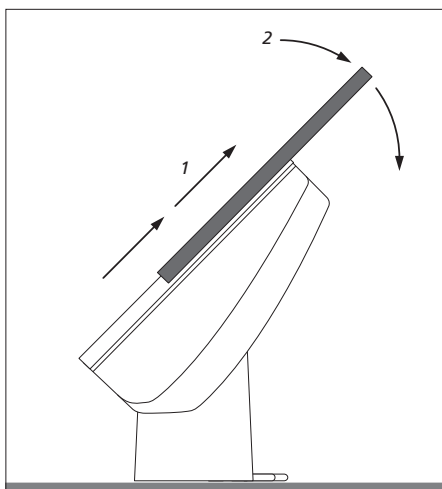

## Collegamento dei cavi

Il pannello prese si trova alla base dell'impianto musicale. Per identificare le prese usare come riferimento lo schema e i simboli sull'unità prese.

Non collegare l'impianto alla rete di alimentazione prima di aver collegato tutti gli altri cavi.

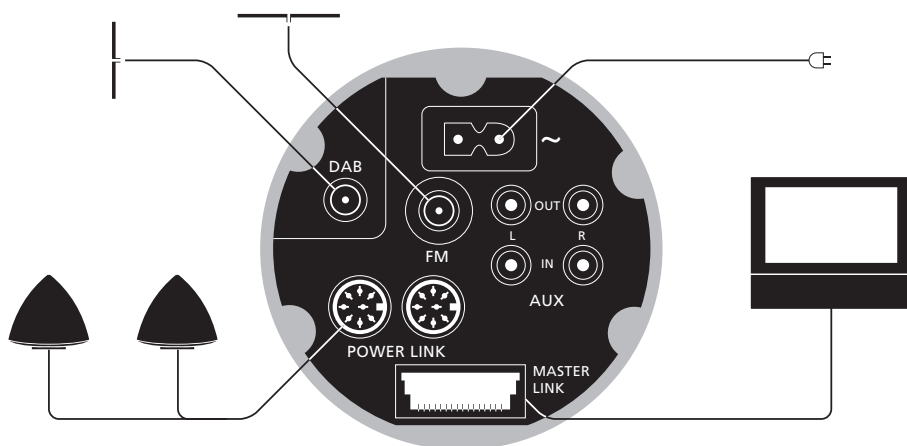

### Collegamenti antenna – FM/DAB\*

Si consiglia di collegare l'antenna DAB prima di collegare le altre antenne.

- Collegare l'antenna DAB alla presa contrassegnata con DAB e l'antenna FM alla presa contrassegnata con FM.

### Se si utilizza un'antenna FM a dipolo ...

- Sintonizzarsi sull'emittente radio desiderata, quindi ruotare orizzontalmente l'antenna fino a quando non si riceve il segnale migliore.

### Se si utilizza un'antenna DAB ...

- Utilizzare il menu REG. ANTENNA DAB descritto a pagina 15 per informazioni su come posizionare l'antenna. Dal menu è possibile capire quanto forte è il segnale DAB.
- Verificare di appendere o fissare l'antenna verticalmente.

*Non fissare l'impianto musicale in modo permanente, ad esempio, su una staffa a parete, fino a quando non si è rilevato dove il segnale è più forte. Sistemare l'impianto di conseguenza.*

\*NOTA: la presa DAB è disponibile solo se l'impianto musicale è dotato di un modulatore DAB incorporato.

**Collegamento alla rete di alimentazione – ~**

Inserire il cavo dell'alimentazione nella presa identificata con ~ sul pannello prese, ma non collegarlo alla rete di alimentazione prima di aver effettuato tutti i collegamenti. Per spegnere completamente il televisore è necessario scollegarlo dalla presa a muro. La spina del cavo dell'alimentazione deve rimanere pronta per l'uso.

**Collegamenti diffusori – Power Link**

Collegare i diffusori attivi alle prese contrassegnate con Power Link. Vedere le guide relative ai diffusori BeoLab.

*Ricordare di impostare l'interruttore L • R • LINE dei diffusori BeoLab rispettivamente su L e R (canale sinistro e canale destro).*

*Quando le cuffie sono inserite, l'audio dei diffusori collegati all'impianto è escluso.*

*L'ascolto prolungato ad alto volume danneggia l'udito.*

**Collegamenti Master Link**

Usare un cavo Master Link per collegare al televisore le prese dell'unità prese identificate con Master Link.

È inoltre possibile utilizzarla per distribuire l'audio in tutta la casa mediante il sistema BeoLink.

**Collegamento di dispositivi ausiliari ...****AUX IN L – R**

Per il collegamento di apparecchi ausiliari, quali un giradischi.

**AUX OUT L – R**

Per il collegamento di apparecchi ausiliari, quali un minidisc.

## Configurazione audio/video

È possibile usare l'impianto musicale in una configurazione standalone o come impianto audio/video collegando i due impianti per mezzo di un cavo Master Link.

Se si collega l'impianto musicale con l'impianto video, accertarsi che questi siano impostati per il funzionamento congiunto. Occorre cioè impostare l'opzione corretta con Beo4 secondo la procedura descritta in questa pagina.

### *Per programmare l'opzione dell'impianto audio con il telecomando Beo4 ...*

- > Tenendo premuto il pulsante **•**, premere **LIST**.
- > Rilasciare entrambi i pulsanti.
- > Premere più volte **LIST** fino a visualizzare **OPTION?** sul display di Beo4, quindi premere **GO**.
- > Premere più volte **LIST** fino a visualizzare **A.OPT** su Beo4, quindi immettere il numero appropriato (**0**, **1**, **2**, **5** o **6**).

*Scegliere V.OPT per programmare l'opzione dell'impianto video.*

### **L'impianto musicale prevede tre diverse impostazioni di opzioni:**

**Option 0.** Da usare quando l'impianto musicale è collegato all'impianto video senza diffusori direttamente collegati.

*Per modificare l'impostazione su 0 da qualsiasi altro valore, impostarla dapprima su 1, poi su 0.*

**Option 1.** Da usare quando l'impianto musicale viene usato da solo o collegato all'impianto video con i diffusori collegati all'impianto musicale.

**Option 2.** Da usare quando l'impianto musicale è installato in una stanza e collegato a un impianto video installato in un'altra stanza.

**Option 5.** Da usare quando l'impianto musicale è installato in una stanza collegata in cui si trova anche un televisore Bang & Olufsen.

**Option 6.** Da usare quando l'impianto musicale è installato in una stanza collegata senza un televisore Bang & Olufsen.

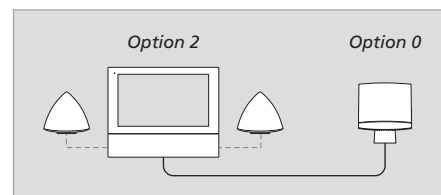

*Un impianto audio/video. Se l'impianto musicale e i diffusori sono entrambi collegati a un impianto video, quest'ultimo assume alcune delle funzioni descritte nella presente guida, quale la programmazione di un timer.*

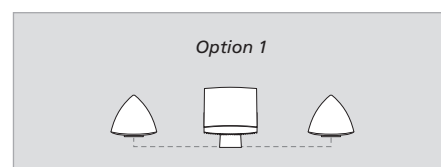

*L'impianto musicale è un sistema standalone.*

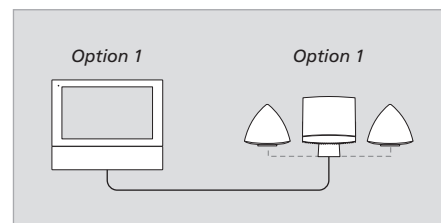

*Impianto audio/video integrato installato in una sola stanza.*

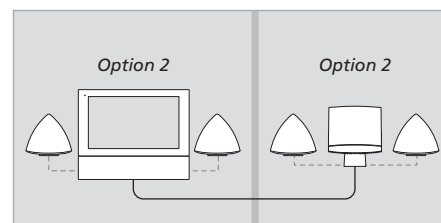

*Impianto audio/video integrato installato in due stanze.*









### **Informazioni per l'utente ...**

Durante la fase di progettazione e sviluppo dei propri prodotti, Bang & Olufsen è particolarmente attenta alle esigenze degli utenti, per creare dei dispositivi facili e comodi da usare.

Pertanto Bang & Olufsen è sempre lieta di conoscere le opinioni degli utenti sui propri prodotti e ogni commento, positivo o negativo, è utile a perfezionarli.

Grazie!

*Scrivere a:* Bang & Olufsen a/s  
Customer Service  
Peter Bangs Vej 15  
DK-7600 Struer

*oppure chiamare/inviare un fax a:*  
Bang & Olufsen  
Customer Service  
Tel.: +45 96 84 45 25  
Fax: +45 97 85 39 11

*oppure inviare un messaggio di posta elettronica  
tramite il sito:*  
[www.bang-olufsen.com](http://www.bang-olufsen.com)

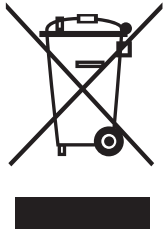

### **Rifiuti di apparecchiature elettriche ed elettroniche (WEEE) – Protezione dell'ambiente**

Il Parlamento europeo e il Consiglio dell'Unione Europea hanno varato la Direttiva sui rifiuti di apparecchiature elettriche ed elettroniche (WEEE). Lo scopo di tale Direttiva è prevenire l'accumulo di rifiuti di apparecchiature elettriche ed elettroniche e promuoverne il riutilizzo, il riciclaggio e altre forme di recupero. In quanto tale, la Direttiva si rivolge a produttori, distributori e consumatori.

La Direttiva WEEE richiede che sia i produttori che i consumatori smaltiscano apparecchiature e componenti elettrici ed elettronici nel rispetto dell'ambiente e che vengano riutilizzati o recuperati per i materiali o come fonte di energia. Apparecchiature e componenti elettrici ed elettronici non devono essere smaltiti con i normali rifiuti domestici, ma devono essere raccolti e smaltiti separatamente.

I prodotti e le apparecchiature da raccogliere per il riutilizzo, il riciclaggio e altre forme di recupero sono contrassegnati con il simbolo riportato al lato.

Smaltire apparecchiature elettriche ed elettroniche tramite gli appositi sistemi di raccolta disponibili nel proprio Paese consente di tutelare l'ambiente e la salute umana e di contribuire all'uso razionale delle risorse naturali. La raccolta di apparecchiature e rifiuti elettrici ed elettronici evita la potenziale contaminazione della natura con le sostanze pericolose presenti in questi prodotti.

Per informazioni sulla procedura di smaltimento corretta per il proprio Paese, rivolgersi a un rivenditore Bang & Olufsen.



*Questo prodotto soddisfa le condizioni indicate nelle direttive UE 89/336 e 73/23.*



L'etichetta nera e gialla sul lettore CD serve a segnalare che l'apparecchio contiene un dispositivo laser classificato secondo le norme della classe 1 per prodotti laser. Se il lettore CD presenta anomalie, rivolgersi a un rivenditore Bang & Olufsen. È necessario che l'apparecchio venga aperto esclusivamente da personale di assistenza tecnica qualificato.



ATTENZIONE: l'uso di comandi, regolazioni o procedure diverse da quelle specificate nel presente manuale possono provocare l'esposizione a radiazioni pericolose.

Il prodotto è dotato di tecnologia protetta da copyright dai brevetti degli Stati Uniti 4.631.603, 4.577.216; 4.819.098, 4.907.093 e 6.516.132 e altri diritti di proprietà intellettuale. È necessario che l'utilizzo di tale tecnologia protetta da copyright venga autorizzato da Macrovision. Tale tecnologia è destinata a solo uso domestico o altri usi di visione limitata, se non diversamente autorizzato da Macrovision. Sono vietati il reverse engineering e lo smontaggio.

**Le specifiche tecniche, le funzioni e il relativo utilizzo possono essere modificate senza preavviso.**



