

# BeoSound Moment

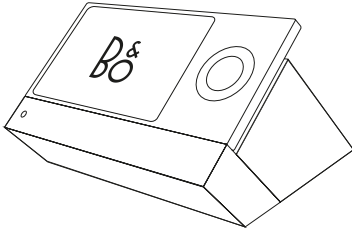

BANG & OLUFSEN



English, *4*  
Français (French), *14*  
Español (Spanish), *24*  
Italiano (Italian), *34*  
Português (Portuguese), *44*

Technical specifications, features and the use thereof are subject to change without notice.

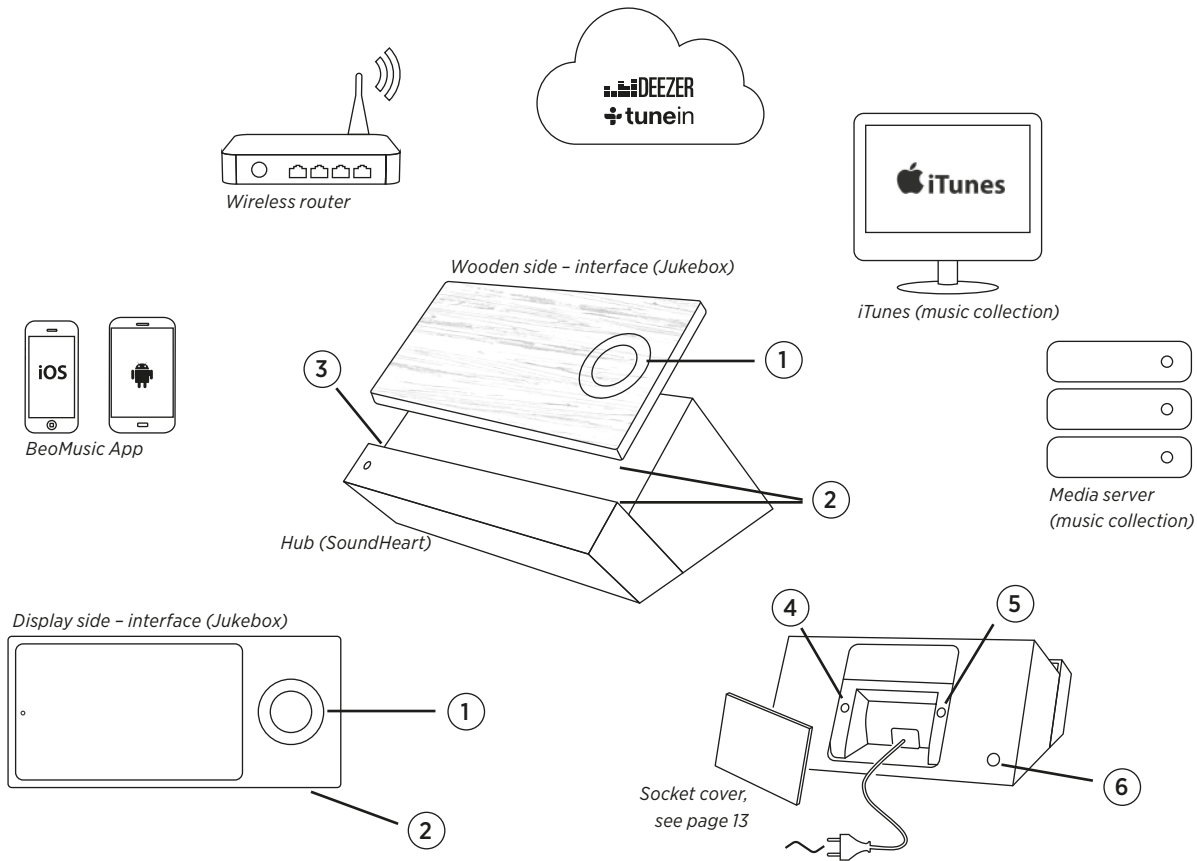

## BeoSound Moment elements

- ① The touch wheel, see page 10.
- ② The charging points of the interface and the hub must be aligned for charging to take place.
- ③ Mute button.\*<sup>7</sup>
- ④ The wireless button. When the LED flashes green the network module is in setup mode. When it shines white, the network signal is strong. If it flashes orange, there is no network connection.
- ⑤ Wireless speaker button, see page 7.
- ⑥ The on/off button. When you switch BeoSound Moment on, the LED turns green. When the BeoSound Moment switches off, the LED flashes red shortly.

## Music collection

For BeoSound Moment to work, you must put in the music and radio stations that you care about. You can build your collection from the on-line services by adding content to your profile. However, a quick way to get started, especially if you have spent time in the past maintaining a digital music collection, is to add it to your BeoSound Moment. You can choose an 'always on' media server, i.e.. a NAS or iTunes on your computer. See [www.bang-olufsen.com/mediaserver](http://www.bang-olufsen.com/mediaserver) for information on how to use your iTunes library.

## BeoMusic App

The BeoMusic App is a fast and easy way to find and add the music you want. You can have the BeoMusic App on as many devices you want. Download the app from Apple App Store or Google Play store, free of charge.

*\*To mute (pause) sound, press the mute button in the left corner of the hub's ledge. While the sound is muted, the indicator placed above the mute button shines green. To unmute, press the button again..*

## First-time setup

Before first-time setup, we recommend that you prepare the following:

- BeoSound Moment.
- A wireless router (network name and password).
- A TuneIn® account with your favourite radio stations ([www.tunein.com](http://www.tunein.com)).
- A Deezer® Premium+ subscription for music service with your favourite music ([www.deezer.com](http://www.deezer.com)).
- Your personal music collection – A media server with music, see page 5.
- The BeoMusic App – download to your device from Apple App Store or Google Play store.
- Loudspeakers, see next page.

Connect the BeoSound Moment hub (SoundHeart) via LAN cable, if you want a cabled connection. Connect it to the mains, switch it on and leave the interface (Jukebox) docked on the hub while carrying out first-time setup to ensure charging.

## Navigation in first-time setup

To move to the next screen, tap the arrow to the right.

To move back through screens, tap the arrow to the left. You can skip steps and return to them later through the settings menu.

To make changes in the settings menu later, remove the socket cover on the back of the hub (SoundHeart) and settings menus are displayed.

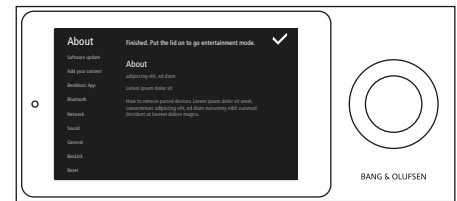
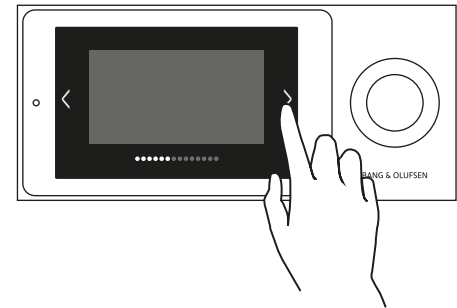
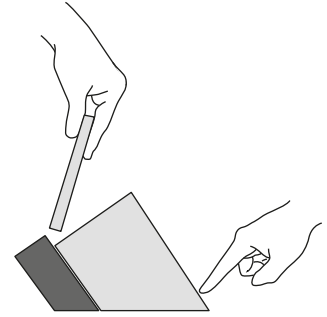

*Loading your music for the first time takes some time. Depending on your music collection, it may take several hours.*

## Connecting speakers

You can use BeoSound Moment with both wired and wireless speakers or integrate it with your Network Link TV.

Prepare your speakers by placing them and switching them on before initiating first-time setup on BeoSound Moment. For additional information on how to set up your speakers or television, refer to their own guides.

Add up to 8 speakers to your setup and mix both wired and wireless speakers. During first-time setup, you can only set up either wired or wireless speakers.

Wired speakers are connected to the speaker sockets on the hub (SoundHeart). To connect to wireless speakers, make sure they are switched on and in pairing mode (refer to the guides enclosed with your speakers). Speaker setup menus appear automatically during First-time setup, but when setting up speakers later, you just press the wireless speaker button on the hub (SoundHeart) to search for speakers.

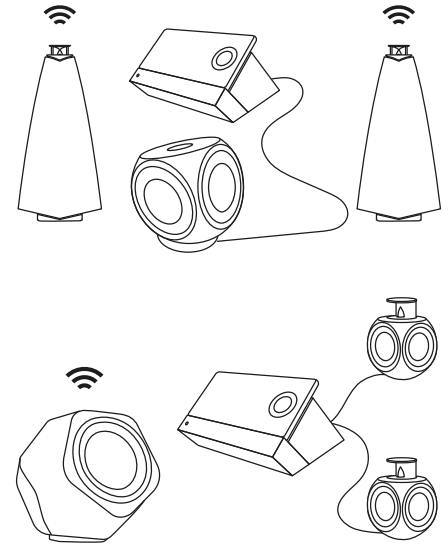

## MoodWheel

MoodWheel is an instant one-touch interface on top of the music service and your own music collection. Every time you touch the MoodWheel, the music will be different. At the top music is more bright and happy, at the bottom more dark and contemplative. On the left music is more relaxing and on the right it's much more energetic. Touch anywhere on the MoodWheel and we will create a continuous stream of music for you.

To learn more about the MoodWheel go to the BeoSound Moment product page on [www.bang-olufsen.com](http://www.bang-olufsen.com).

*In the inner ring is your own collection. This is a combination of your digital file collection and the albums and tracks you have favorited and or added to playlists in your music service.*

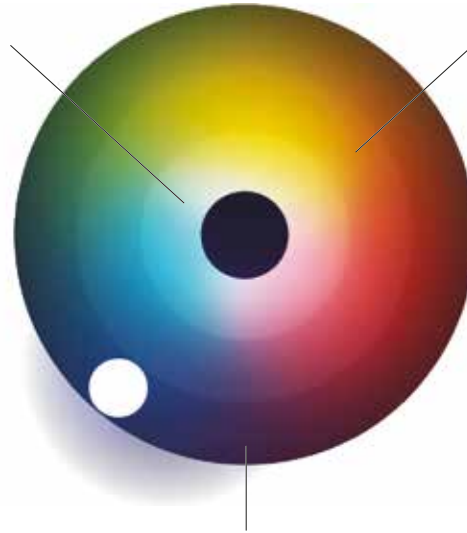

*The middle ring is a mixture of the two other rings. By analysing the music you have in your collection we blend a playlist of music for you that is both old and new to you.*

*The outer ring lets you discover music from the music service that is not in your collection.*



## PatternPlay

PatternPlay is an instant one-touch way of setting the atmosphere, with the music you want, without even having to look at a screen.

When the wooden side is facing up, and no music is playing, a single touch in the middle of the wooden circle will automatically start playing a stream of music that you would be likely to listen to at this time. PatternPlay learns the rhythm of your home. To do this, PatternPlay tracks what your BeoSound Moment is playing, what day of the week it is and what time of the day. If the music that starts playing was not what you wanted, turn over to the display side and select what you really want to hear. PatternPlay learns from every interaction. The more you use BeoSound Moment, the smarter PatternPlay gets and the better it works.



PatternPlay only works when the wooden side of the interface (Jukebox) is facing upwards. You activate PatternPlay by tapping the middle of the wooden circle or you can use BeoRemote One and bring up 'PatternPlay' in the remote control display and press the centre button. For more information, see the FAQ section on [www.bang-olufsen.com](http://www.bang-olufsen.com).

## Operating BeoSound Moment

Use the wheel on either side of the interface (Jukebox) to adjust volume, start and stop playback and step.

You can mute (pause) the sound by making a short tap in the middle of the touch circle.

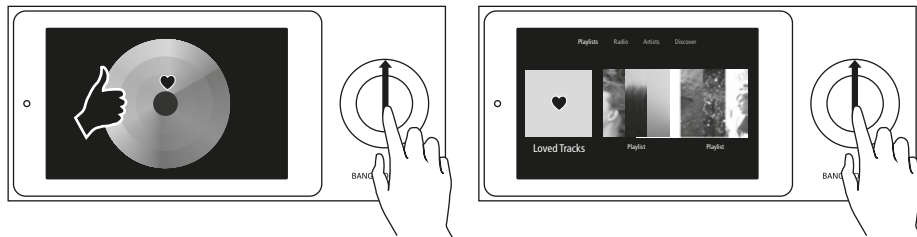
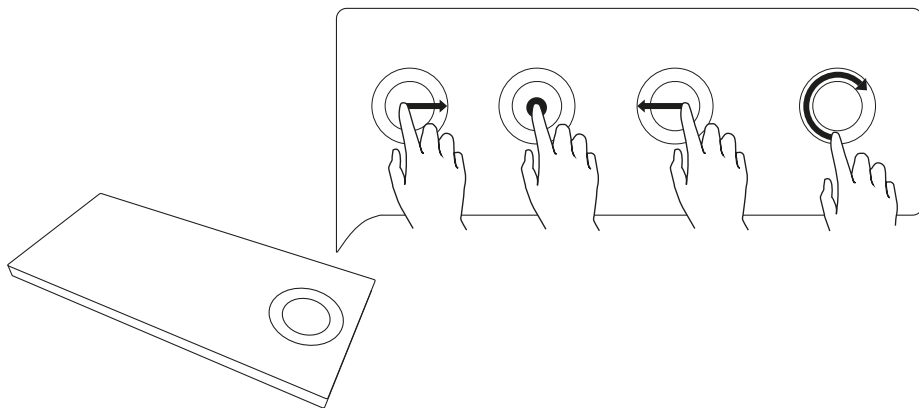

*Swipe from the bottom and up in the middle of the touch circle. This will add the track to your Deezer favourites and the inner ring of the MoodWheel.*

Swipe up or down to navigate between the three main views.



When browsing 'Artists', tap on 'Artists' again to bring up the 'Artist index'

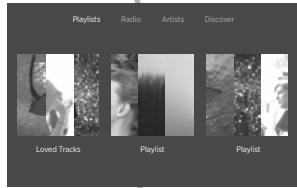

Tap 'Playlists', 'Radio', 'Artists' or 'Discover' to switch between views

Tap tile to open or play.  
Double tap on an album for random playback

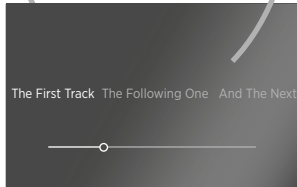

Tap on a track to play it

Double tap on the playing track name to reveal duration bar

Swipe on a tile to move between tiles or move up a level

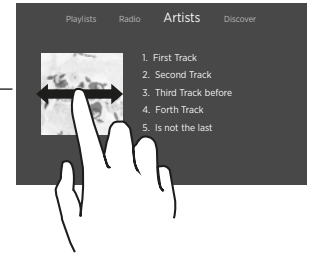
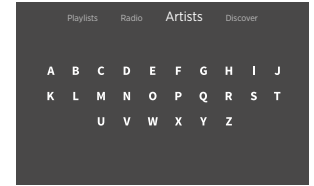

## Radio – Tuneln

Use the internet radio service Tuneln to listen to radio on BeoSound Moment. You can use the BeoMusic App to select your favorite stations to be displayed on BeoSound Moment.

## Music services – Deezer

BeoSound Moment is able to access playlists and favorited artists from your Deezer account. In the radio view, you can also select from Deezer's radio channels.

You can create and organise your playlists and select your favourite music directly from the Deezer application on your mobile device and computer or use the BeoMusic App to do so.

## Bluetooth®

If you want to stream from a music service, such as Spotify, or directly from your mobile device, connect it to the BeoSound Moment via Bluetooth.

### Bluetooth pairing

To open BeoSound Moment for Bluetooth pairing, simply remove the socket cover. Then select BeoSound Moment in the list of Bluetooth speakers on your device. Once you have paired your device and BeoSound Moment, you can put the socket cover back on.

## Access to settings

Removing the socket cover on BeoSound Moment gives you additional options. Once the cover is removed, the settings menu is displayed. To return to normal operation, put the socket cover back on.

## Troubleshooting

If there is a problem with your BeoSound Moment, a small icon will appear in the display. The music will keep on playing if possible. You can see the details regarding the problem by lifting the socket cover.

If a wireless symbol or yellow triangle appears, press it to see additional information.

Additional information can also be found on the product pages on [www.bang-olufsen.com](http://www.bang-olufsen.com) and in the FAQ section under Customer Support.

To ensure that your BeoSound Moment is always up to date with the latest software, you should leave the automatic software update setting on. Automatic software update will then take place at night when the interface (Jukebox) is docked and the product is not in use.

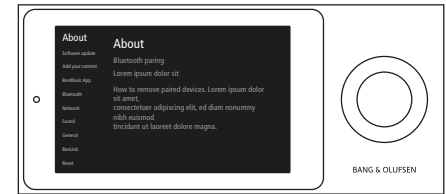
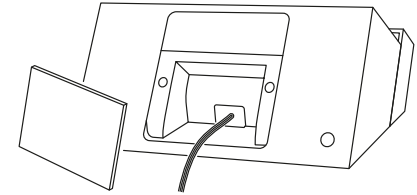

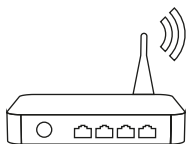

Routeur sans fil



iTunes (collection de musique)



Application BeoMusic

Face en bois - interface (Juke-box)

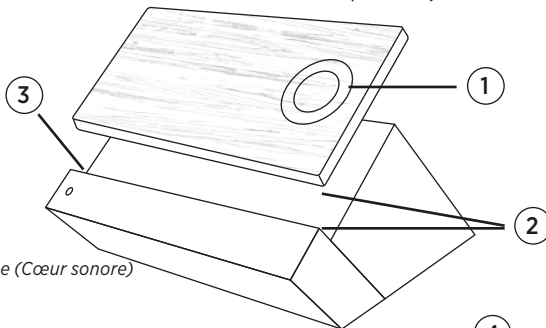

Plateforme (Cœur sonore)

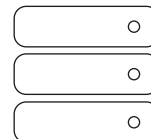

Serveur multimédia (collection de musique)

Face écran - interface (Juke-box)

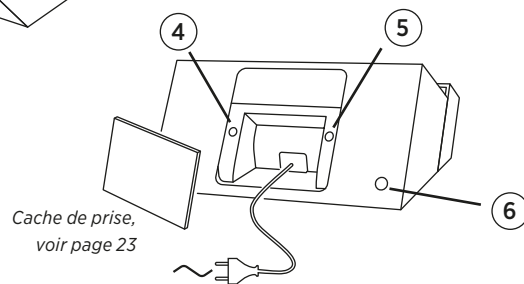
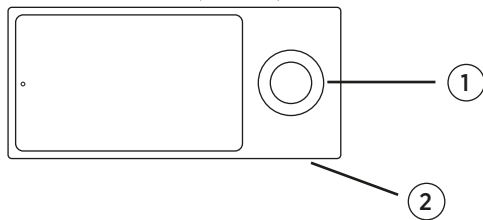

Cache de prise, voir page 23

## Éléments de BeoSound Moment

- ① Roue tactile, voir page 20.
- ② Les points de chargement de l'interface et de la plateforme doivent être alignés pour permettre le chargement.
- ③ Touche de sourdine.\*<sup>1</sup>
- ④ Touche sans fil. Lorsque le témoin clignote en vert, le module réseau se trouve en mode de configuration. Lorsqu'il est rouge, le signal du réseau est fort. S'il clignote en orange, il n'existe aucune connexion réseau.
- ⑤ Touche d'enceinte sans fil, voir page 17.
- ⑥ Bouton Marche/Arrêt. Lorsque vous allumez le BeoSound Moment, le témoin s'allume en vert. Lorsque le BeoSound Moment se met hors tension, le voyant clignote brièvement en rouge.

## Collection de musique

Pour que le BeoSound Moment fonctionne, vous devez y intégrer votre musique et vos stations de radio favorites. Vous pouvez créer votre collection à partir des services en ligne en ajoutant du contenu à votre profil. Toutefois, une prise en main rapide est possible en ajoutant une collection de musique numérique existante à votre BeoSound Moment, particulièrement si vous avez déjà consacré beaucoup de temps à sa composition. Vous pouvez sélectionner un serveur multimédia « toujours allumé », tel qu'un réseau NAS ou iTunes sur votre ordinateur. Visitez la page [www.bang-olufsen.com/mediaserver](http://www.bang-olufsen.com/mediaserver) pour des informations sur l'utilisation de votre bibliothèque iTunes.

## Application BeoMusic

L'application BeoMusic permet de rechercher et d'ajouter rapidement la musique que vous aimez. Vous pouvez installer l'application BeoMusic sur autant d'appareils qu'il vous plaît. Téléchargez gratuitement l'application depuis l'App Store d'Apple ou le Google Play Store.

*\*Pour couper le son (mettre en pause), appuyez sur la touche de sourdine dans le coin gauche du rebord de la plateforme. Lorsque le son est coupé, le témoin placé au-dessus de la touche de sourdine s'allume en vert. Pour rétablir le son, appuyez de nouveau sur la touche.*

## Configuration initiale

Avant de commencer la configuration initiale, nous vous conseillons de préparer les éléments suivants :

- BeoSound Moment
- Un routeur sans fil (nom et mot de passe du réseau)
- Un compte TuneIn® avec vos stations de radio préférées ([www.tunein.com](http://www.tunein.com))
- Un abonnement Deezer® Premium+ pour les services musicaux avec votre musique favorite ([www.deezer.com](http://www.deezer.com))
- Votre répertoire musical personnel (un serveur multimédia avec musique, voir page 15)
- L'application BeoMusic (à télécharger sur votre appareil depuis l'App Store d'Apple ou le Google Play Store)
- Des enceintes (voir page suivante).

Connectez la plateforme BeoSound Moment (Cœur sonore) à l'aide d'un câble LAN, si vous souhaitez une connexion par câble. Branchez-la à l'alimentation secteur, allumez-la et laissez l'interface (Juke-box) logée sur la plateforme pendant que vous effectuez la configuration initiale pour en assurer le chargement.

## Navigation durant la configuration initiale

Pour passer à l'écran suivant, appuyez sur la flèche de droite.

Pour revenir à l'écran précédent, appuyez sur la flèche de gauche. Vous pouvez sauter des étapes et y revenir plus tard à l'aide du menu de paramètres. Pour effectuer des modifications ultérieurement dans le menu de paramètres, enlevez le cache de prise à l'arrière de la plateforme (Cœur sonore) de sorte que les menus de paramètres s'affichent.

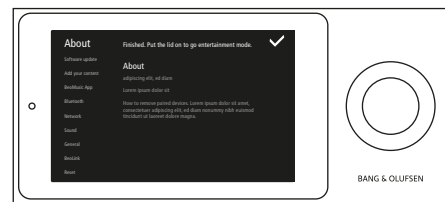
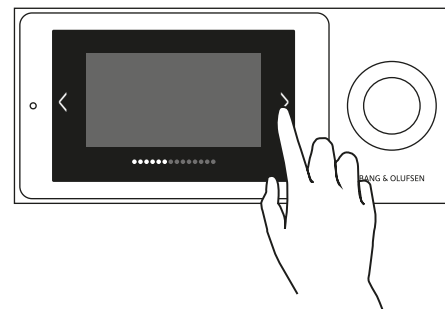
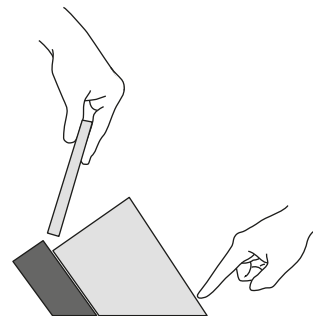

*Le premier chargement de votre musique prend un certain temps. Selon la taille de votre collection de musique, cela peut prendre plusieurs heures.*



## Connexion d'enceintes

Vous pouvez utiliser BeoSound Moment aussi bien avec des enceintes câblées que sans fil ou l'intégrer à votre téléviseur Network Link. Préparez vos enceintes en les installant et en les allumant avant de commencer la configuration initiale de BeoSound Moment. Pour des informations complémentaires sur la configuration de vos enceintes ou de votre téléviseur, reportez-vous aux manuels fournis avec ces produits.

Connectez jusqu'à 8 enceintes à votre installation et combinez des enceintes câblées et sans fil. Durant la configuration initiale, vous ne pouvez configurer que des enceintes câblées ou des enceintes sans fil.

Les enceintes câblées sont branchées aux prises d'enceinte sur la plateforme (Cœur sonore). Pour connecter des enceintes sans fil, assurez-vous que celles-ci sont allumées et se trouvent en mode d'association (reportez-vous aux manuels fournis avec vos enceintes). Les menus de configuration d'enceintes s'affichent automatiquement durant la configuration initiale, mais lorsque vous installez des enceintes ultérieurement, vous devez appuyer sur la touche d'enceinte sans fil de la plateforme (Cœur sonore) pour rechercher des enceintes.

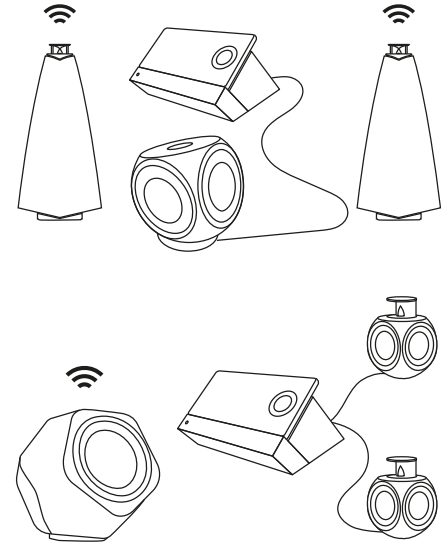

## MoodWheel

La MoodWheel est une interface instantanée disponible par simple pression en complément du service de musique et de votre propre collection de musique. Chaque pression sur la MoodWheel générera une musique différente. En haut, la musique est plus claire et joyeuse, en bas, plus sombre et contemplative. Sur la gauche, elle est plus relaxante et sur la droite, bien plus énergique. Une simple pression en tout endroit de la MoodWheel permet de créer un flux de musique continu, à votre image.

*Pour en savoir plus sur la MoodWheel, consultez la page produit de BeoSound Moment sur [www.bang-olufsen.com](http://www.bang-olufsen.com).*

*Votre propre collection se trouve dans l'anneau central. Il s'agit d'une combinaison de votre collection de fichiers numériques et des albums et pistes que vous avez placés dans vos favoris ou ajoutés à des listes de lecture dans votre service de musique.*

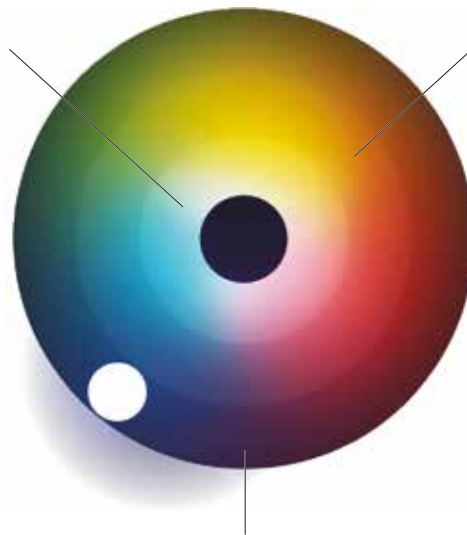

*L'anneau intermédiaire est une combinaison des deux autres anneaux. En analysant la musique que vous avez dans votre collection, nous composons une liste de lecture à votre seule attention reprenant d'anciens et de nouveaux titres.*

*L'anneau extérieur vous permet de découvrir des morceaux du service de musique ne se trouvant pas dans votre collection.*

## PatternPlay

D'une seule pression, PatternPlay vous permet de créer l'ambiance sonore que vous désirez, sans même devoir regarder un écran.

Lorsque le panneau en bois est orienté vers le haut et qu'aucune musique n'est en cours de lecture, une simple pression au centre du cercle en bois lance automatiquement la lecture d'un flux musical que vous seriez susceptible d'écouter à cet instant. PatternPlay s'adapte au rythme de votre foyer. Pour y parvenir, PatternPlay mémorise la musique jouée par votre BeoSound Moment, ainsi que le jour de la semaine et l'heure de la journée correspondants. Si la musique qui démarre ne correspond pas à votre envie du moment, passez à la face écran et sélectionnez ce que vous souhaitez entendre. PatternPlay apprend de chaque interaction. Plus vous utilisez BeoSound Moment, plus PatternPlay apprend et mieux il fonctionne.



PatternPlay ne fonctionne que lorsque la face en bois de l'interface (Juke-box) est orientée vers le haut. Vous pouvez activer PatternPlay en appuyant au centre du cercle en bois, ou utiliser la BeoRemote One, afficher « PatternPlay » sur l'écran de la télécommande, puis appuyer sur le bouton central. Pour en savoir plus, reportez-vous à la rubrique FAQ de la page [www.bang-olufsen.com](http://www.bang-olufsen.com).

## Utilisation de BeoSound Moment

Utilisez la roue d'un des deux côtés de l'interface (Juke-box) pour régler le son, démarrer et arrêter la lecture, et parcourir les pistes.

Vous pouvez couper le son (mettre en pause) en appuyant brièvement au centre du cercle tactile.

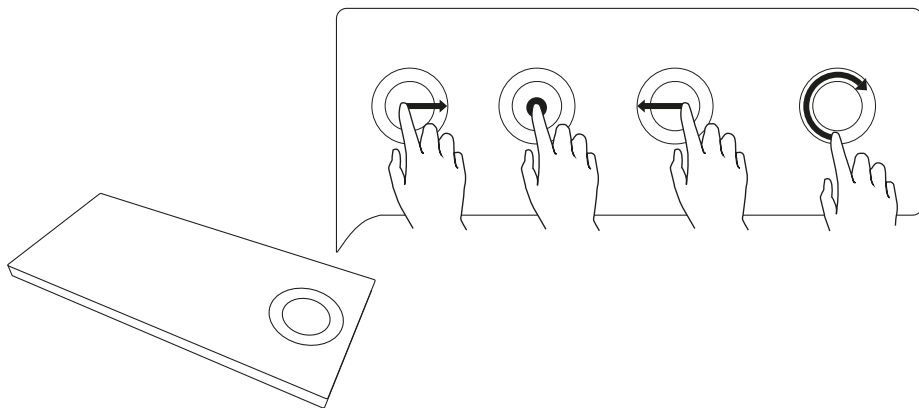

*Faites glisser votre doigt de bas en haut au centre du cercle tactile. Vous ajoutez de cette façon la piste à vos favoris Deezer et à l'anneau central de la MoodWheel.*

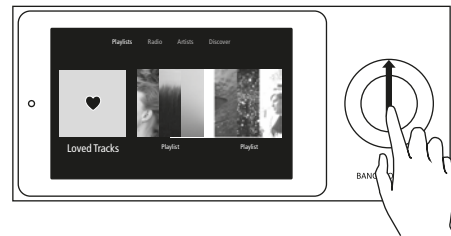
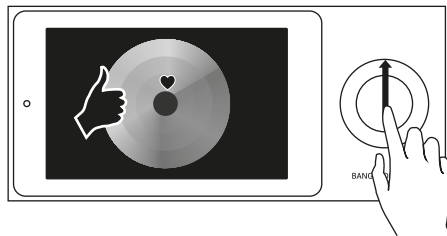

Faites défiler vers le haut ou vers le bas pour naviguer entre les trois affichages principaux.

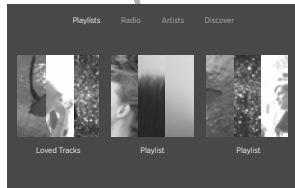

Lorsque vous parcourez le menu « Artistes », appuyez une nouvelle fois sur « Artistes » pour afficher l'« Index d'artistes de A à Z »

Appuyez sur « Playlists », « Radio », « Artistes » ou « Découvrir » pour sélectionner un mode d'affichage

Appuyez sur une vignette pour ouvrir ou démarrer la lecture  
Appuyez deux fois sur un album pour en lancer la lecture aléatoire

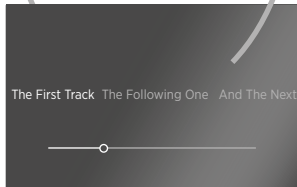

Appuyez sur une piste pour la lire

Appuyez deux fois sur le nom de la piste en cours de lecture pour afficher la barre de durée

Faites glisser une vignette pour naviguer entre celles-ci ou monter d'un niveau

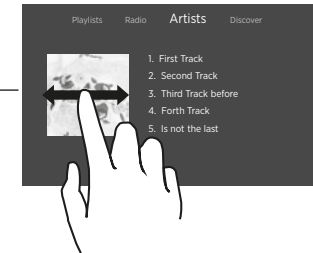
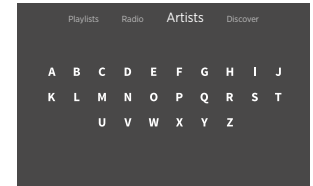

## Radio – TuneIn

Utilisez le service de radios sur Internet TuneIn pour écouter la radio sur BeoSound Moment. Vous pouvez sélectionner vos stations préférées à afficher dans BeoSound Moment à l'aide de l'application BeoMusic.

## Services musicaux – Deezer

BeoSound Moment peut accéder aux playlists et artistes préférés de votre compte Deezer. Dans l'affichage Radio, vous pouvez également sélectionner des stations radio de Deezer.

Vous pouvez créer et organiser vos playlists et sélectionner votre musique préférée directement dans l'application Deezer de votre appareil mobile et de votre ordinateur, ou utiliser l'application BeoMusic.

## Bluetooth®

Si vous souhaitez écouter en streaming depuis un service de musique, tel que Spotify, ou directement depuis votre appareil mobile, connectez-le à BeoSound Moment via Bluetooth.

### Connexion par Bluetooth

Pour associer un périphérique Bluetooth à BeoSound Moment, il vous suffit d'enlever le cache de prise. Sélectionnez ensuite BeoSound Moment dans la liste d'enceintes Bluetooth de votre appareil. Une fois votre appareil et BeoSound Moment associés, vous pouvez replacer le cache de prise.

## Accès aux paramètres

Vous pouvez accéder à des options supplémentaires en enlevant le cache de prise de BeoSound Moment. Une fois le cache enlevé, le menu de paramètres s'affiche. Pour revenir en mode de fonctionnement normal, remplacez le cache de prise.

## Dépannage

En cas de problème avec votre BeoSound Moment, une petite icône apparaît à l'écran. La lecture de la musique se poursuivra dans la mesure du possible. Vous pouvez obtenir des informations détaillées concernant le problème en soulevant le cache de prise.

En cas d'affichage d'un symbole sans fil ou d'un triangle jaune, appuyez sur celui-ci pour afficher des informations complémentaires.

Des informations supplémentaires sont également disponibles dans les pages produits sur le site [www.bang-olufsen.com](http://www.bang-olufsen.com), ainsi que dans la rubrique FAQ du service client.

Pour vous assurer que votre BeoSound Moment soit toujours mis à jour avec la dernière version du logiciel, nous vous recommandons de laisser la mise à jour automatique du logiciel activée. La mise à jour automatique du logiciel est alors effectuée de nuit, lorsque l'interface (Juke-box) est connectée et non utilisée.

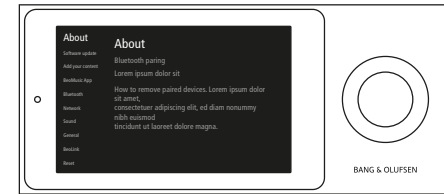
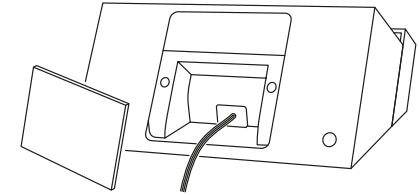

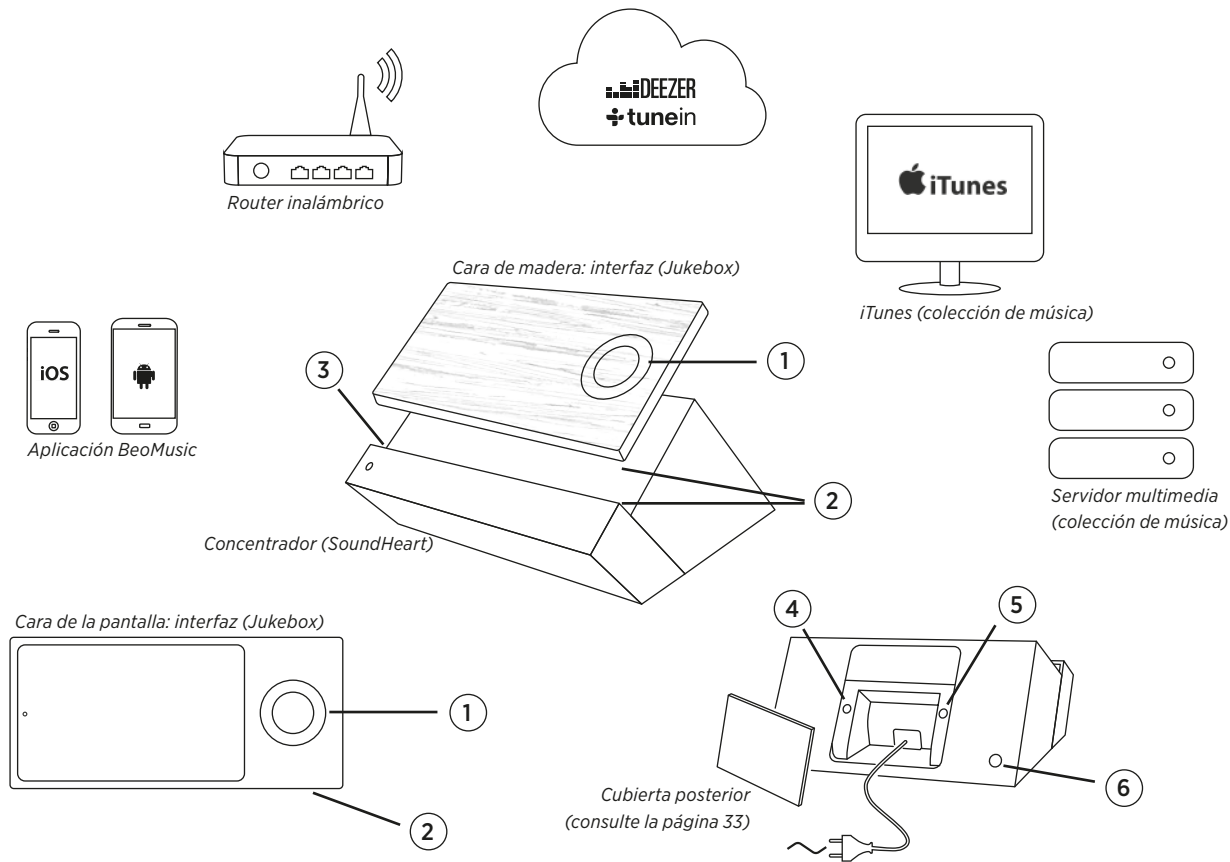



## Elementos que componen BeoSound Moment

- 1 Rueda táctil (consulte la página 30).
- 2 Para que la carga tenga lugar correctamente, los puntos de carga de la interfaz y el concentrador deben coincidir.
- 3 Botón de silencio.\*<sup>1</sup>
- 4 Botón de conexión inalámbrica. El indicador LED parpadea en color verde cuando el módulo de red se encuentra en el modo de configuración. Cuando la intensidad de la señal es alta, se ilumina en color blanco. Cuando el equipo no está conectado a la red, parpadea en color naranja.
- 5 Botón de altavoces inalámbricos (consulte la página 27).
- 6 Botón de encendido/apagado. El indicador LED se ilumina en color verde al encender BeoSound Moment. Al apagar BeoSound Moment, el indicador LED parpadea brevemente en color rojo.

## Colección de música

Para que BeoSound Moment funcione, necesita saber qué música y qué emisoras de radio le interesan. Puede construir su colección a partir de los servicios en línea, agregando contenido a su perfil. Una forma rápida de comenzar si ha dedicado tiempo en el pasado a mantener una colección de música digital, no obstante, es agregarla a BeoSound Moment. Puede elegir un servidor multimedia que se encuentre encendido permanentemente, como un dispositivo NAS o la aplicación iTunes instalada en un PC. Visite [www.bang-olufsen.com/mediaserver](http://www.bang-olufsen.com/mediaserver) si desea obtener información acerca del uso de una biblioteca de iTunes.

## Aplicación BeoMusic

La aplicación BeoMusic representa una forma rápida y sencilla de buscar y agregar música. Puede instalar la aplicación BeoMusic en tantos dispositivos como desee. Descargue la aplicación gratis desde las tiendas de aplicaciones App Store de Apple o Google Play.

*\* Para silenciar el sonido o hacer una pausa durante la reproducción, pulse el botón de silencio, situado en la esquina izquierda del saliente del concentrador. El indicador situado sobre el botón de silencio se ilumina en color verde cuando el sonido está silenciado. Para reactivar el sonido, pulse de nuevo el botón.*

## Configuración inicial

Antes del primer encendido, se recomienda preparar lo siguiente:

- BeoSound Moment.
- Un router inalámbrico (nombre de red y contraseña).
- Una cuenta de TuneIn® con sus emisoras de radio favoritas ([www.tunein.com](http://www.tunein.com)).
- Una suscripción al servicio de música Deezer® Premium+ con su música favorita ([www.deezer.com](http://www.deezer.com)).
- Su colección de música personal: un servidor multimedia con música (consulte la página 25).
- La aplicación BeoMusic (descárguela en su dispositivo desde las tiendas App Store de Apple o Google Play).
- Altavoces (consulte la página siguiente).

Conecte el concentrador de BeoSound Moment (SoundHeart) empleando un cable LAN si opta por una conexión cableada. A continuación, conéctelo a la red eléctrica, enciéndalo y mantenga la interfaz (Jukebox) en el concentrador durante la configuración inicial para garantizar la carga.

## Navegación durante la configuración inicial

Para pasar a la pantalla siguiente, pulse la flecha hacia la derecha.

Para retroceder por las pantallas, pulse la flecha hacia la izquierda. Puede omitir cualquier paso y volver a él posteriormente a través del menú de configuración.

Para hacer cambios en el menú de configuración más tarde, extraiga la cubierta posterior del concentrador (SoundHeart); al hacerlo, se mostrará el menú de configuración.

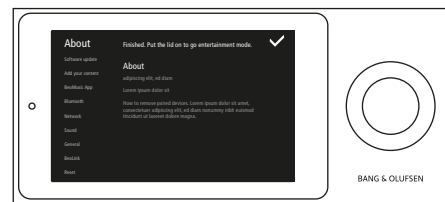
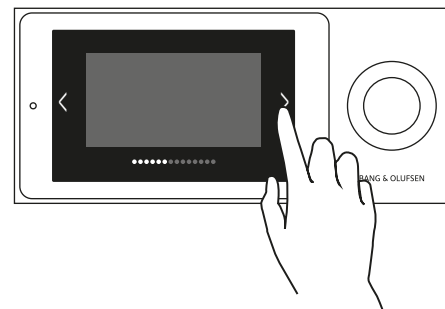
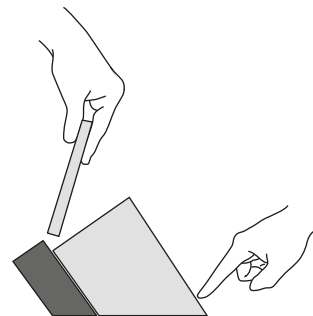

*Cargar la música por primera vez es una operación lenta. Dependiendo de la colección de música, el proceso puede durar varias horas.*

## Conexión de altavoces

BeoSound Moment es compatible con altavoces cableados e inalámbricos, y se puede integrar con un televisor Network Link.

Prepare los altavoces situándolos en los lugares correspondientes y encendiéndolos antes de dar paso a la configuración inicial de BeoSound Moment. Si desea obtener más información acerca de la configuración de los altavoces o el televisor, consulte las guías suministradas con los mismos.

Puede agregar un máximo de 8 altavoces a la instalación, mezclando modelos cableados e inalámbricos. Durante la configuración inicial, sólo se pueden configurar altavoces cableados o inalámbricos.

Los altavoces cableados deben conectarse a las tomas de altavoz del concentrador (SoundHeart). Para conectar altavoces inalámbricos, asegúrese de que estén encendidos y en el modo de emparejamiento (consulte las guías suministradas con los altavoces). Los menús de configuración de altavoces aparecen automáticamente durante la configuración inicial; para instalar o buscar nuevos altavoces posteriormente, es preciso pulsar el botón de altavoces inalámbricos en el concentrador (SoundHeart).

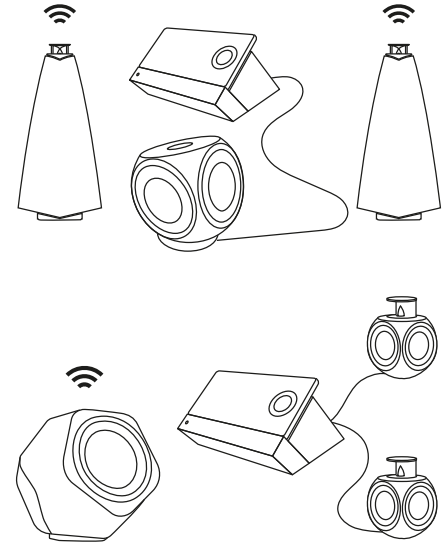

## MoodWheel

MoodWheel es una interfaz instantánea que se activa con una pulsación y permite controlar tanto el servicio de música como la colección de música del usuario. Cada vez que interactúe con MoodWheel, la música será diferente. En la parte superior, la música es animada y alegre; en la parte inferior, por el contrario, es más oscura y contemplativa. En la parte izquierda, la música es más relajante, mientras que en la derecha es más dinámica. Interactúe con MoodWheel a su gusto y crearemos una secuencia continua de música para usted.

*Si desea obtener más información acerca de la interfaz MoodWheel, visite la página de BeoSound Moment en [www.bang-olufsen.com](http://www.bang-olufsen.com).*

*El anillo interior representa su propia colección. Combina su colección de archivos digitales y los álbumes y canciones que ha marcado como favoritos o agregado a listas de reproducción en el servicio de música.*

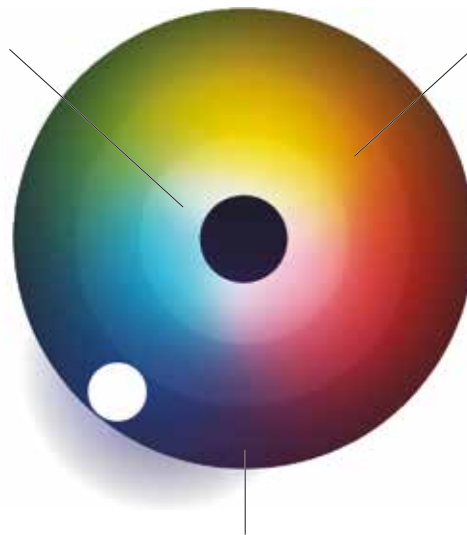

*El anillo central es una mezcla de los otros dos anillos. Analizando su colección, elaboramos una lista de reproducción con música que le resultará tanto nueva como familiar.*

*El anillo exterior le permite descubrir canciones que el servicio de música pone a su disposición y no forman parte de su colección.*

## PatternPlay

PatternPlay es una forma instantánea de crear la atmósfera perfecta y reproducir la música ideal con tan sólo una pulsación y sin necesidad de mirar siquiera la pantalla.

Si la cara de madera está orientada hacia arriba y no existe música en reproducción, un simple contacto con la parte central del círculo de madera dará lugar a la reproducción automática de una secuencia de canciones probablemente adecuadas para el momento. PatternPlay aprende el ritmo de su hogar. Para ello, PatternPlay registra lo que reproduce BeoSound Moment, qué día de la semana es y la hora del día. Si la música que comienza a reproducirse no es la que esperaba, dé la vuelta a la interfaz (Jukebox) y seleccione lo que desee escuchar usando la pantalla.

PatternPlay aprende de cada interacción. Cuanto más use BeoSound Moment, más inteligente será PatternPlay y mejor funcionará.



PatternPlay sólo funciona cuando la cara de madera de la interfaz (Jukebox) está orientada hacia arriba. Puede activar PatternPlay pulsando la parte central del círculo de madera; en BeoRemote One, abra 'PatternPlay' en la pantalla y pulse el botón central. Si desea obtener más información, visite la sección 'Preguntas frecuentes' en [www.bang-olufsen.com](http://www.bang-olufsen.com).

## Uso de BeoSound Moment

Use la rueda desde cualquier cara de la interfaz (Jukebox) para ajustar el volumen, iniciar o detener la reproducción, o pasar de una canción a otra. Puede silenciar el sonido o hacer una pausa durante la reproducción pulsando brevemente la parte central del círculo táctil.

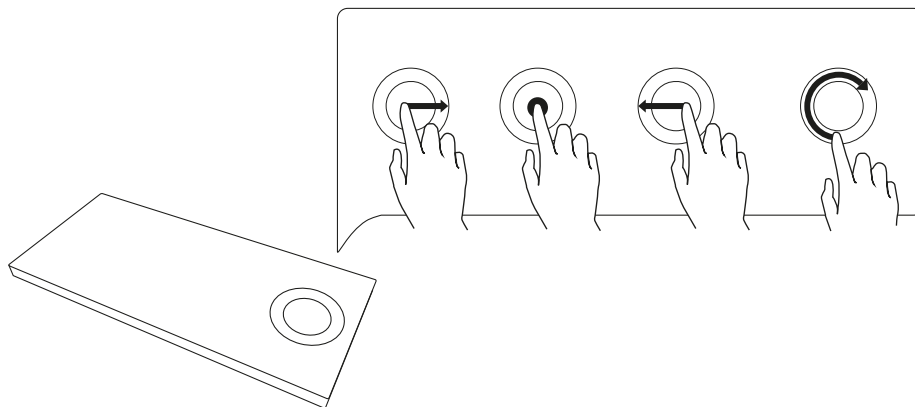

*Deslice de abajo arriba sobre la parte central del círculo táctil para agregar la canción a sus favoritos de Deezer y el anillo interior de la interfaz MoodWheel.*

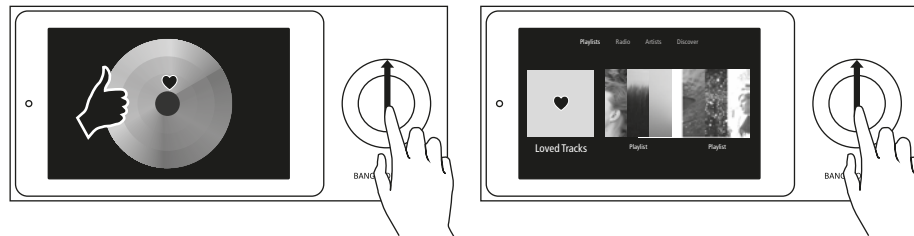

Deslice hacia arriba o hacia abajo para navegar entre las tres vistas principales.

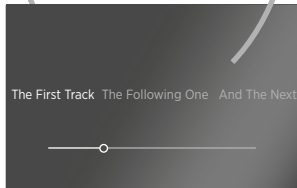
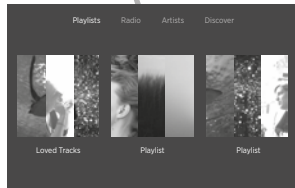

Al explorar por 'Artistas', pulse 'Artistas' de nuevo para abrir el 'Índice de artistas'.

Pulse 'Listas de reproducción', 'Radio', 'Artistas' o 'Descubrir' para cambiar de vista.

Pulse una portada para abrirla o reproducir su contenido.  
Pulse dos veces un álbum para reproducirlo en orden aleatorio.

Pulse una canción para reproducirla.

Pulse dos veces el nombre de la canción en reproducción para abrir la barra de duración.

Deslice sobre una portada para desplazarse entre portadas o subir un nivel.

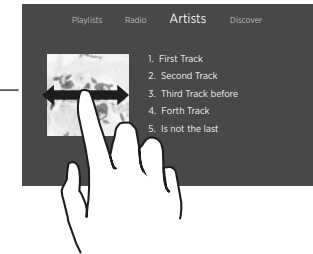
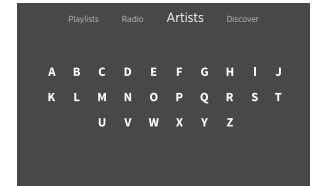

### **Radio: TuneIn**

Use el servicio de radio por Internet TuneIn para escuchar la radio a través de BeoSound Moment. Puede usar la aplicación BeoMusic para seleccionar sus emisoras favoritas y que se muestren en BeoSound Moment.

### **Servicios de música: Deezer**

BeoSound Moment puede acceder a las listas de reproducción y artistas favoritos de su cuenta de Deezer. En la vista de radio, también es posible seleccionar un canal de radio de Deezer.

Puede crear y organizar listas de reproducción, así como seleccionar su música favorita, directamente desde la aplicación de Deezer en su dispositivo móvil o PC, o usar la aplicación BeoMusic para ello.

### **Bluetooth®**

Si desea transmitir música desde un servicio de música como Spotify o, directamente, desde un dispositivo móvil, conéctelo a BeoSound Moment por Bluetooth.

### **Emparejamiento Bluetooth**

Para activar el modo de emparejamiento Bluetooth en BeoSound Moment, retire la cubierta posterior. Seleccione entonces BeoSound Moment en la lista de altavoces Bluetooth del dispositivo. Vuelva a instalar la cubierta posterior cuando haya emparejado el dispositivo y BeoSound Moment.



## Acceso a la configuración

Retirar la cubierta posterior de BeoSound Moment proporciona acceso a opciones complementarias. El menú de configuración se abre automáticamente al retirar la cubierta. Para volver al modo de funcionamiento normal, instale la cubierta de nuevo.

## Resolución de problemas

Si BeoSound Moment sufre algún problema, aparecerá un pequeño icono en la pantalla. Siempre que sea posible, la música continuará reproduciéndose. Puede obtener más información acerca del problema retirando la cubierta posterior.

Si aparece un símbolo de advertencia o un triángulo de color rojo, púselo para ver los detalles.

También puede obtener más información en [www.bang-olufsen.com](http://www.bang-olufsen.com) (tanto en las páginas del equipo como en la sección 'Preguntas frecuentes' del apartado 'Atención al cliente').

Mantenga la función de actualización automática de software activada para que BeoSound Moment cuente siempre con la versión de software más reciente. Las actualizaciones automáticas de software tienen lugar durante la noche, siempre que la interfaz (Jukebox) se encuentre acoplada y el equipo no esté en uso.

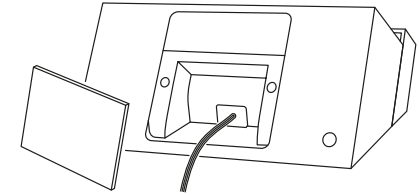

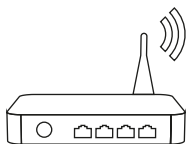

Router wireless



iTunes (collezione musicale)



BeoMusic App

Lato di legno - interfaccia (Jukebox)

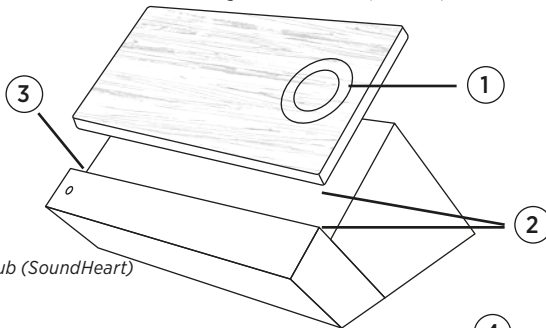

Hub (SoundHeart)

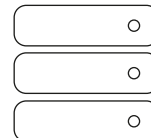

Server multimediale (collezione musicale)

Lato display - interfaccia (Jukebox)

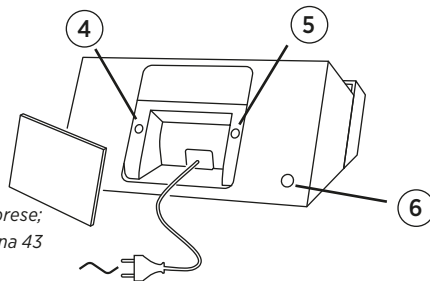
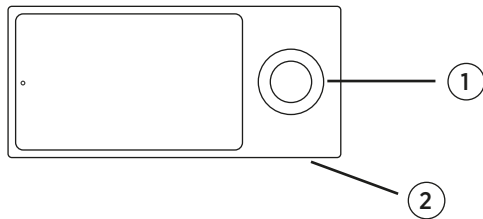

Coperchio delle prese; vedere pagina 43

## Elementi del BeoSound Moment

- ① Rotellina; vedere pagina 40.
- ② I punti di ricarica dell'interfaccia e l'hub devono essere allineati per consentire la ricarica del prodotto.
- ③ Pulsante disattivazione audio.\*<sup>1</sup>
- ④ Pulsante wireless. Quando il LED lampeggia in verde, il modulo di rete è in modalità di configurazione. Quando è illuminato in bianco, il segnale di rete è forte. Se lampeggia in arancione, la connessione di rete è assente.
- ⑤ Pulsante diffusore wireless; vedere pagina 37.
- ⑥ Pulsante di accensione/spegnimento. Quando si accende il BeoSound Moment, il LED diventa verde. Il LED lampeggia brevemente in rosso quando il BeoSound si spegne.

## Collezione musicale

Per poter utilizzare il BeoSound Moment, è necessario sintonizzare le emittenti radio che si desidera ascoltare. È possibile creare la collezione utilizzando i servizi online e aggiungendo contenuti al proprio profilo. Tuttavia, un modo rapido per iniziare, soprattutto se già si dispone di una collezione di musica digitale, è aggiungere la collezione al proprio BeoSound Moment. È possibile scegliere un server multimediale 'always on', vale a dire un NAS o iTunes sul proprio computer. Per informazioni su come utilizzare la libreria di iTunes, vedere [www.bang-olufsen.com/mediaserver](http://www.bang-olufsen.com/mediaserver).

## BeoMusic App

La BeoMusic App è un modo facile e veloce per trovare e aggiungere musica. La BeoMusic App può essere installata su tutti i dispositivi desiderati. L'app può essere scaricata gratuitamente dall'App Store di Apple o Google Play.

*\*Per disattivare (mettere in pausa) l'audio, premere il pulsante di disattivazione dell'audio nell'angolo sinistro dell'hub. Quando l'audio viene disattivato, l'indicatore sopra il pulsante di disattivazione dell'audio si illumina in verde. Per riattivare l'audio, premere nuovamente il pulsante.*

## Configurazione iniziale

Prima della configurazione iniziale, consigliamo di preparare il seguente:

- Il BeoSound Moment.
- Un router wireless (nome di rete e password).
- Un account TuneIn® con le proprie emittenti radio preferite (www.tunein.com).
- Un abbonamento Deezer® Premium+ per un servizio musicale con la propria musica preferita (www.deezer.com).
- La propria collezione musicale - un server multimediale con musica; vedere pagina 35.
- La BeoMusic App – può essere scaricata sul proprio dispositivo dall'App Store di Apple o il Google Play Store.
- Diffusori; vedere la pagina successiva.

Se si desidera una connessione cablata, collegare l'hub del BeoSound Moment (SoundHeart) tramite un cavo di LAN. Collegarlo alla rete elettrica, accenderlo e lasciare l'interfaccia (Jukebox) inserita nell'hub durante la configurazione iniziale per consentirne la carica.

## Navigazione durante la configurazione iniziale

Per passare alla schermata successiva, toccare la freccia a destra.

Per passare alle schermate precedenti, toccare la freccia a sinistra. È possibile saltare alcuni passaggi e rivisitarli in un secondo momento tramite il menu delle impostazioni.

Per apportare successivamente modifiche nel menu delle impostazioni, rimuovere il coperchio delle prese sul retro dell'hub (SoundHeart) e i menu delle impostazioni saranno visualizzati.

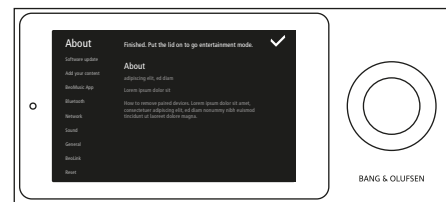
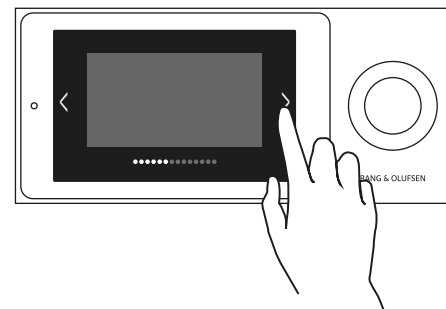
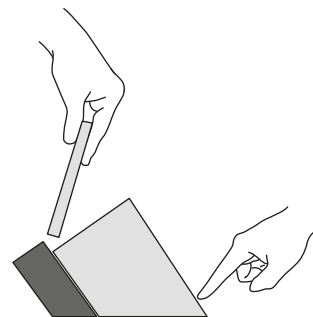

*Il primo caricamento della musica può richiedere del tempo. A seconda dei brani contenuti nella collezione, può richiedere anche alcune ore.*

## Collegamento dei diffusori

È possibile utilizzare il BeoSound Moment con diffusori cablati o wireless o integrarlo nel proprio televisore Network Link.

Preparare i diffusori posizionandoli e accendendoli prima di avviare la configurazione iniziale del BeoSound Moment. Per informazioni aggiuntive sulla configurazione dei diffusori o del televisore, fare riferimento alle relative guide.

È possibile aggiungere fino a 8 diffusori alla configurazione; questi possono essere un misto di diffusori cablati e wireless. Durante la configurazione iniziale, è possibile impostare solo diffusori cablati o wireless.

I diffusori cablati vengono collegati alle prese dei diffusori sull'hub (SoundHeart). Per collegare i diffusori wireless, assicurarsi che siano accesi e in modalità abbinamento (vedere le guide fornite con i diffusori). I menu di impostazione dei diffusori sono visualizzati automaticamente durante la configurazione iniziale ma, se si configurano i diffusori in un secondo momento, basta premere il pulsante del diffusore wireless sull'hub (SoundHeart) per avviare la ricerca dei diffusori.

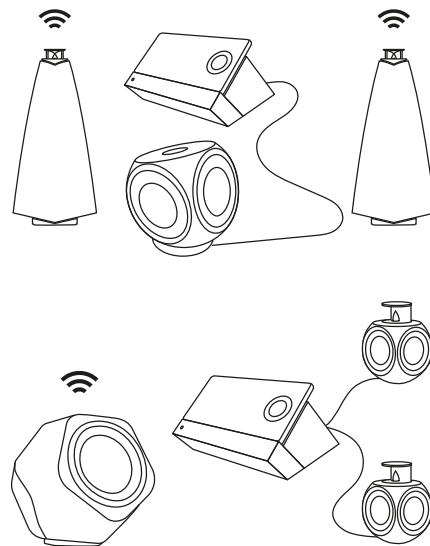

## MoodWheel

La MoodWheel è un'interfaccia one-touch istantanea sulla parte superiore del servizio musicale e la propria collezione musicale. Ogni volta che si tocca la MoodWheel, la musica sarà diversa. Sulla parte superiore, la musica è più brillante e allegra, sulla parte inferiore, più umorale e contemplativa. Sulla sinistra, la musica è più rilassante e sulla destra è più energica. Per creare un flusso continuo di musica, basta toccare un punto qualsiasi sulla MoodWheel.

*Per ulteriori informazioni sulla MoodWheel, visitare la pagina di prodotto del BeoSound Moment su [www.bang-olufsen.com](http://www.bang-olufsen.com).*

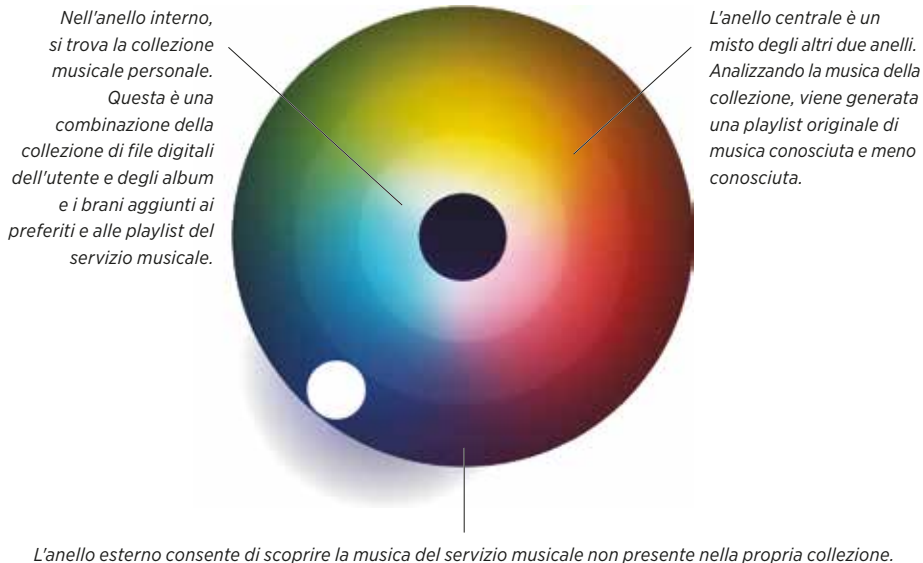

## PatternPlay

PatternPlay consente di creare l'atmosfera giusta, con la propria musica preferita, con un solo tocco, senza nemmeno dover guardare lo schermo. Quando il lato in legno è rivolto verso l'alto, senza musica in riproduzione, basta toccare la parte centrale del cerchio di legno per avviare automaticamente la riproduzione della musica che generalmente si ascolta in quel determinato momento della giornata. PatternPlay apprende i ritmi dell'abitazione, monitorando la musica riprodotta dal BeoSound Moment, il giorno della settimana e l'ora in cui viene riprodotta. Se la musica riprodotta non è quella desiderata, basta ritornare al lato del display per selezionare il brano che si desidera ascoltare. PatternPlay apprende da ogni interazione. Più si utilizza il BeoSound Moment, più PatternPlay impara a conoscere le preferenze dell'utente, migliorando le proprie scelte.



PatternPlay funziona solo quando la parte in legno dell'interfaccia (Jukebox) è rivolta verso l'alto. PatternPlay viene attivato toccando il centro del cerchio di legno, oppure è possibile utilizzare il BeoRemote One e richiamare 'PatternPlay' sul display del telecomando, premendo il tasto centrale per selezionarlo. Per ulteriori informazioni, vedere la sezione delle FAQ su [www.bang-olufsen.com](http://www.bang-olufsen.com).

## Uso del BeoSound Moment

Utilizzare la rotellina su entrambi i lati dell'interfaccia (Jukebox) per regolare il volume, avviare e sospendere la riproduzione e scorrere in avanti o indietro.

È possibile disattivare (mettere in pausa) l'audio toccando brevemente il centro del cerchio tattile.

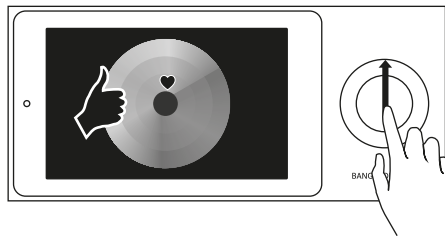
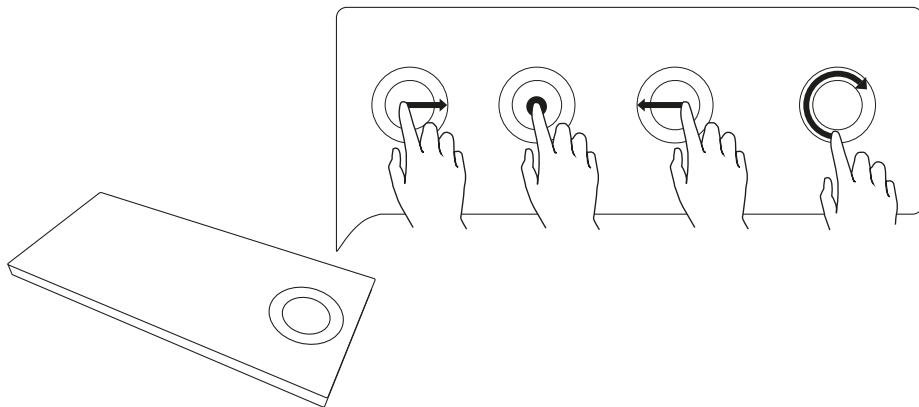

*Scorrere dal basso verso l'alto fino al centro del cerchio tattile. Questo aggiungerà il brano ai preferiti di Deezer e all'anello interno della MoodWheel.*

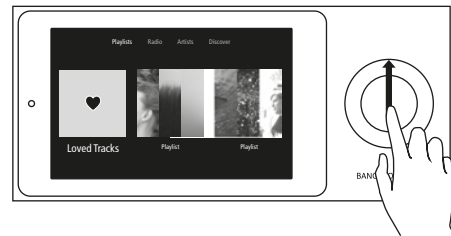



Scorrere verso l'alto o verso il basso per navigare fra le tre visualizzazioni principali.

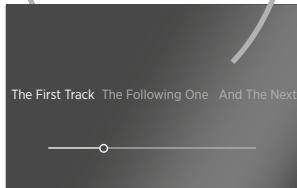
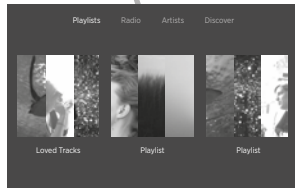

Durante l'esplorazione di 'Artisti', toccare nuovamente 'Artisti' per visualizzare l' "Indice artisti"

Toccare 'Playlist', 'Radio', 'Artisti' o 'Scopri' per passare da una visualizzazione a un'altra

Toccare il riquadro per aprire o riprodurre.  
Toccare due volte un album per la riproduzione casuale

Toccare un brano per riprodurlo

Toccare due volte il nome del brano in riproduzione per visualizzare la barra di durata del brano

Scorrere su un riquadro per spostarsi tra i riquadri o salire di un livello

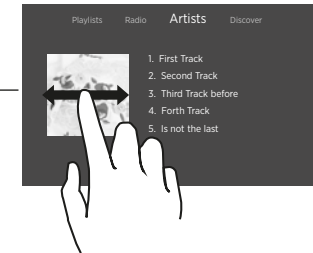
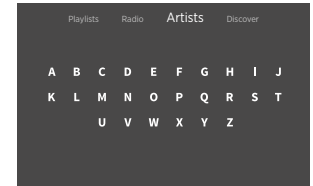

## Radio – TuneIn

Utilizzare il servizio radio su internet TuneIn per ascoltare la radio sul BeoSound Moment. È possibile utilizzare la BeoMusic App per selezionare le stazioni preferite da visualizzare sul BeoSound Moment.

## Servizi musicali – Deezer

BeoSound Moment può di accedere alle playlist e agli artisti preferiti dall'account Deezer. Nella visualizzazione radio, è possibile anche scegliere tra i canali radio di Deezer.

È possibile creare e organizzare le playlist e selezionare la musica preferita direttamente dall'applicazione Deezer sul proprio dispositivo mobile e il computer o utilizzare la BeoMusic App.

## Bluetooth®

Se si desidera eseguire lo streaming da un servizio musicale, come Spotify, o direttamente dal proprio dispositivo mobile, collegarlo al BeoSound Moment tramite Bluetooth.

### Abbinamento Bluetooth

Per aprire il BeoSound Moment per l'abbinamento Bluetooth, è sufficiente rimuovere il coperchio delle prese. Selezionare quindi il BeoSound Moment dall'elenco dei diffusori Bluetooth sul dispositivo. Dopo aver abbinato il dispositivo e il BeoSound Moment, rimontare il coperchio delle prese.

## Accesso alle impostazioni

Se si rimuove il coperchio delle prese del BeoSound Moment, è possibile accedere a opzioni aggiuntive. Dopo aver rimosso il coperchio, viene visualizzato il menu delle impostazioni. Per ritornare al funzionamento normale, rimontare il coperchio delle prese.

## Risoluzione dei problemi

In caso di un problema con il BeoSound Moment, una piccola icona viene visualizzata sul display. La musica continuerà ad essere riprodotta, se possibile. Per visualizzare i dettagli del problema basta sollevare il coperchio delle prese.

Se un simbolo wireless o un triangolo giallo sono presenti, premerlo per visualizzare ulteriori informazioni.

Ulteriori informazioni sono disponibili nelle pagine del prodotto su [www.bang-olufsen.com](http://www.bang-olufsen.com) e nella sezione delle FAQ in Assistenza clienti.

Per assicurarsi che il BeoSound Moment sia sempre aggiornato all'ultima versione del software, non disattivare l'impostazione dell'aggiornamento automatico del software. L'aggiornamento automatico del software avrà luogo di notte se l'interfaccia (Jukebox) è inserita e il prodotto non è in uso.

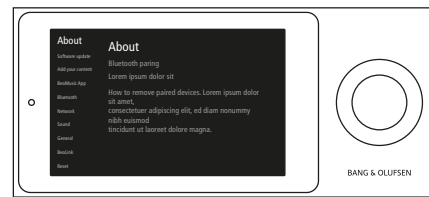
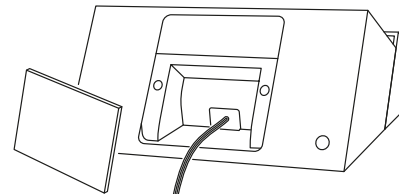

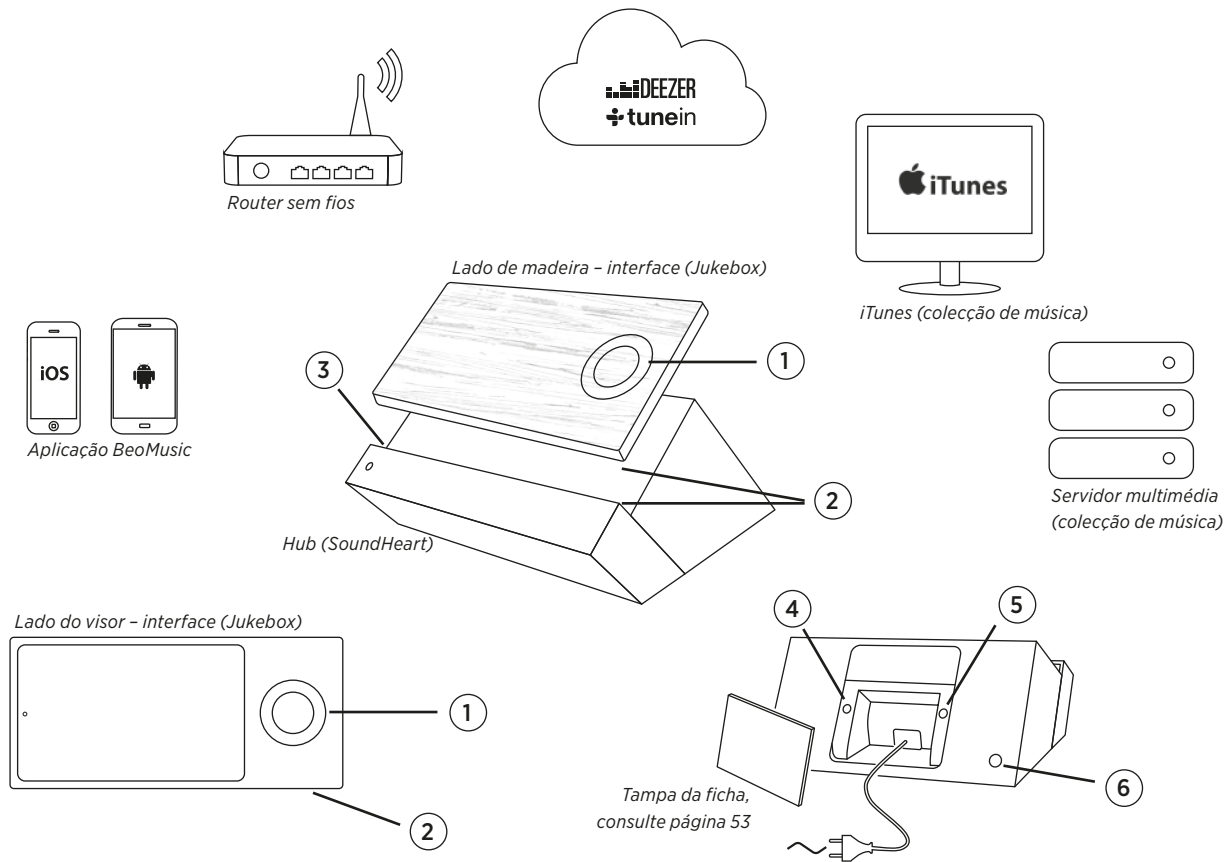

## Elementos do BeoSound Moment

- 1 A roda táctil, consulte a página 50.
- 2 Os pontos de carregamento da interface e do hub têm de estar alinhados para que o carregamento ocorra.
- 3 Botão de desactivação do som.\*
- 4 O botão wireless. Quando o LED pisca com cor verde o módulo de rede está no modo de configuração. Quando está aceso com cor branca, o sinal de rede é forte. Se pisca com cor laranja, não existe ligação de rede.
- 5 Botão das colunas sem fios, consulte a página 47.
- 6 O botão ligar/desligar. Quando liga o BeoSound Moment, o LED fica verde. Quando se desliga o BeoSound Moment, o LED pisca brevemente com cor vermelha.

## Colecção de música

Para que o BeoSound Moment funcione, tem de inserir a música e as estações de rádio que aprecia. Pode criar a sua colecção a partir dos serviços online, adicionando conteúdo ao seu perfil. No entanto, um modo fácil de iniciar, especialmente se gastou tempo anteriormente a manter uma colecção de música digital, é adicioná-la ao seu BeoSound Moment. Pode escolher um servidor multimédia "sempre ligado", p. ex. um NAS ou o iTunes no seu computador. Consulte [www.bang-olufsen.com/mediaserver](http://www.bang-olufsen.com/mediaserver) para obter informações sobre como utilizar a sua biblioteca iTunes.

## Aplicação BeoMusic

A BeoMusic App é uma forma rápida e fácil de encontrar e adicionar a música que pretende. Pode ter a BeoMusic App em tantos dispositivos quantos desejar. Descarregue a aplicação gratuitamente a partir da Apple App Store ou da loja Google Play.

*\*Para desactivar (pausar) o som, prima o botão de desactivação do som no canto esquerdo da saliência do hub. Enquanto o som estiver desactivado, o indicador existente por cima do botão de desactivação do som estará aceso com a cor verde. Para activar o som, prima o botão novamente.*

## Primeira configuração

Antes da primeira configuração, é recomendável que prepare o seguinte:

- BeoSound Moment.
- Um router sem fios (nome da rede e palavra-passe).
- Uma conta TuneIn® com as suas estações de rádio favoritas ([www.tunein.com](http://www.tunein.com)).
- Uma subscrição Deezer® Premium+ para serviço de música com as suas músicas favoritas ([www.deezer.com](http://www.deezer.com)).
- A sua colecção pessoal de música - um servidor multimédia com música, consulte página 45.
- A aplicação BeoMusic - transfira para o seu dispositivo a partir da Apple App Store ou Google Play Store.
- Colunas, consulte a próxima página.

Ligue o hub BeoSound Moment (SoundHeart) através de cabo LAN, se pretende uma ligação com fios. Ligue-o à rede eléctrica, coloque-o em funcionamento e deixe a interface (Jukebox) acoplada ao hub enquanto procede à primeira configuração para garantir o carregamento.

## Navegação na primeira configuração

Para ir para o ecrã seguinte, toque na seta para a direita.

Para retroceder ao longo dos ecrãs, toque na seta para a esquerda. Pode ignorar passos e regressar aos mesmos mais tarde através do menu de configurações.

Para efectuar alterações posteriormente no menu de configurações, retire a tampa da ficha na parte de trás do hub (SoundHeart) e os menus de configuração são apresentados.

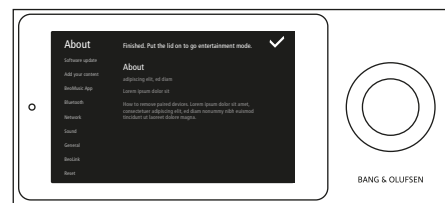
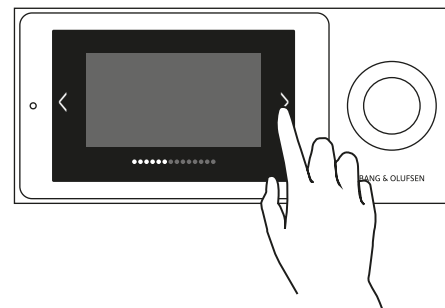
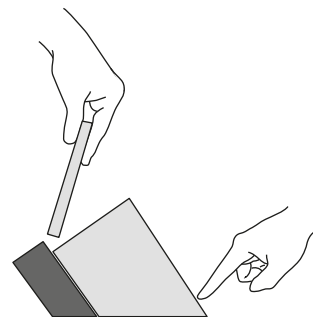

*O carregamento das suas músicas pela primeira vez demora algum tempo. Dependendo da sua colecção de música, pode demorar várias horas.*

## Ligar as colunas

Pode utilizar o BeoSound Moment com colunas com fios ou sem fios ou integrá-lo no seu televisor com Network Link.

Prepare as suas colunas colocando-as onde deseja e ligando-as antes de iniciar a primeira configuração no BeoSound Moment. Para obter informações adicionais sobre como configurar as suas colunas ou televisor, consulte os respectivos manuais.

Adicione até 8 colunas à sua configuração e misture colunas com e sem fios. Durante a primeira configuração, apenas pode configurar colunas com ou sem fios.

As colunas com fios são ligadas aos terminais de coluna no hub (SoundHeart). Para ligar a colunas sem fios, certifique-se de que as mesmas estão ligadas e no modo de emparelhamento (consulte os manuais fornecidos com as colunas). Os menus de configuração das colunas aparecem automaticamente durante a primeira configuração, mas ao configurar as colunas posteriormente, basta premir o botão das colunas sem fios no hub (SoundHeart) para procurar colunas.

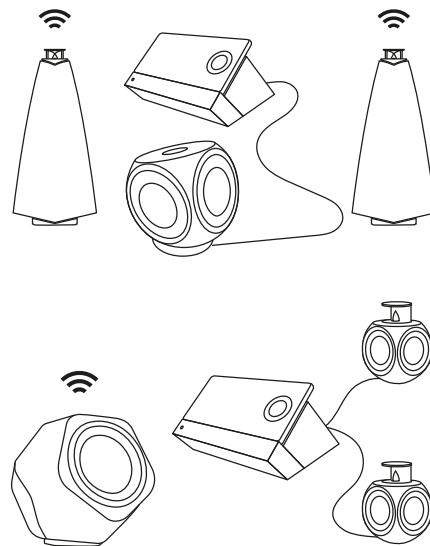

## MoodWheel

A MoodWheel é uma interface instantânea, de apenas um toque, que complementa o serviço de música e a sua própria colecção. Sempre que tocar na MoodWheel, a música será diferente. Em cima, a música é mais viva e alegre e, em baixo, é mais obscura e contemplativa. À esquerda, a música é mais relaxante e, à direita, é muito mais energética. Ao tocar em qualquer sítio da MoodWheel, será criado um fluxo contínuo de música para si.

*Para saber mais acerca da MoodWheel aceda à página do produto BeoSound Moment em [www.bang-olufsen.com](http://www.bang-olufsen.com).*

*No anel interior encontra-se a sua própria colecção. Isto é uma combinação da sua colecção de ficheiros digitais e dos álbuns e faixas que seleccionou como favoritos e/ou adicionou a playlists no seu serviço de música.*

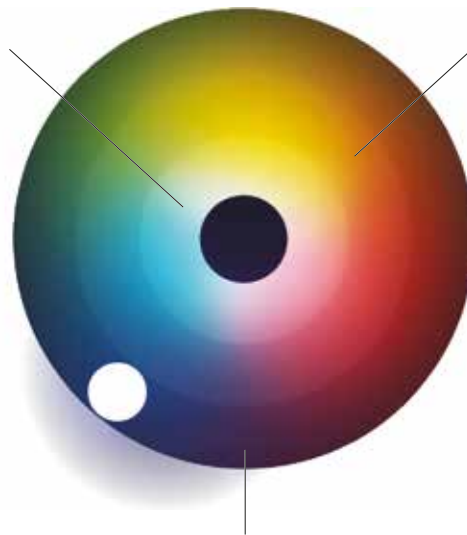

*O anel do meio é uma mistura dos outros dois anéis. Ao analisarmos a música existente na sua colecção, misturamos uma lista de reprodução de músicas novas e antigas para si.*

*O anel exterior permite-lhe descobrir música do serviço de música que não se encontra na sua colecção.*



## PatternPlay

A PatternPlay é um modo instantâneo, de apenas um toque, de definir o ambiente com a música que quiser, sem sequer precisar de olhar para o ecrã. Quando o lado de madeira está virado para cima e não está a ser reproduzida nenhuma música, basta um único toque no meio do círculo de madeira para começarem automaticamente a ser reproduzidas músicas que possivelmente gostaria de ouvir nesse momento. A PatternPlay aprende o ritmo da sua casa. Para o fazer, a PatternPlay detecta o que o seu BeoSound Moment está a reproduzir, em que dia da semana e a que hora do dia. Se a música que reproduzir não for a que pretende, vire para o lado do visor e seleccione o que realmente pretende ouvir. A PatternPlay aprende com todas as interações. Quanto mais utilizar o BeoSound Moment, mais inteligente fica a PatternPlay e melhor funcionará.



A PatternPlay apenas funciona quando o lado de madeira da interface (Jukebox) está virado para cima. Pode activar a PatternPlay tocando no meio do círculo de madeira ou pode utilizar o BeoRemote One e accionar a "PatternPlay" no visor do comando à distância e premir o botão central. Para obter mais informações, consulte a secção de Perguntas Frequentes (FAQ) em [www.bang-olufsen.com](http://www.bang-olufsen.com)

## Utilizar o BeoSound Moment

Utilize a roda em qualquer dos lados da interface (Jukebox) para ajustar o volume, iniciar e parar a reprodução, e navegar.

Pode desactivar (pausar) o som tocando brevemente no meio do círculo táctil.

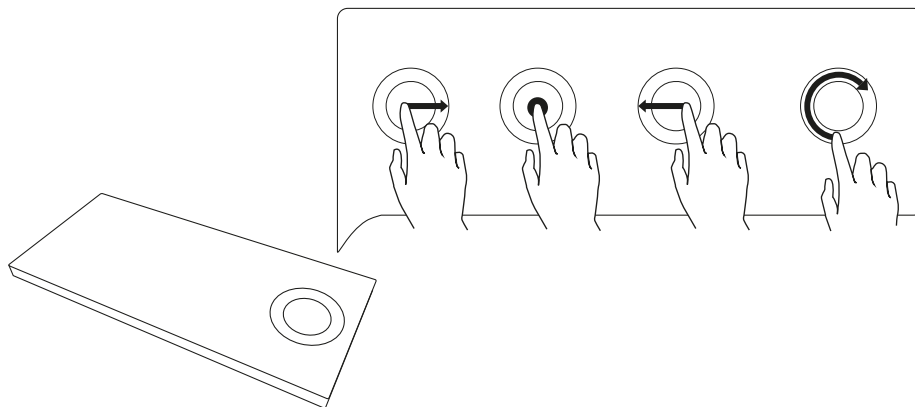

*Deslize a partir de cima e de baixo no meio do círculo táctil. Isto adicionará a faixa aos seus favoritos do Deezer e ao anel interior da MoodWheel.*

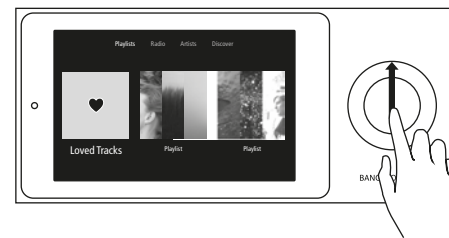
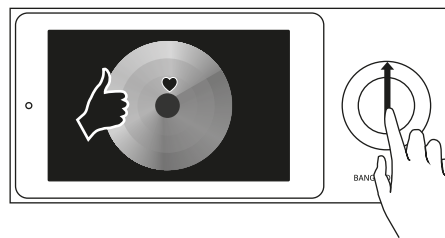

Percorra para cima ou para baixo para navegar entre as três vistas principais.



Ao navegar em "Artistas", toque em "Artistas" novamente para activar o "Índice de artistas"

Toque em "Playlists", "Rádio", "Artistas" ou "Descobrir" para alternar entre vistas

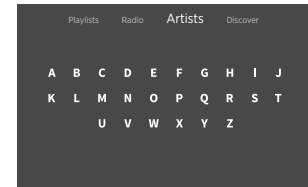

Toque no mosaico para abrir ou reproduzir.  
Toque duas vezes num álbum para reprodução aleatória

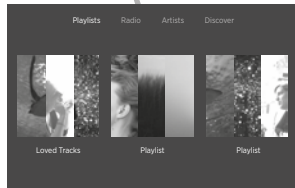

Toque numa faixa para a reproduzir

Toque duas vezes no nome da faixa reproduzida para aparecer a barra de duração

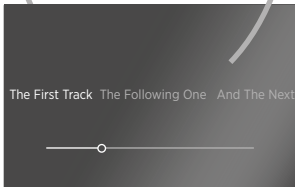

Deslize num mosaico para mover entre mosaicos ou para subir um nível

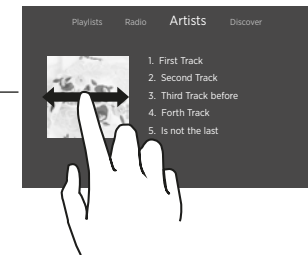

## **Rádio – Tuneln**

Utilize o serviço de rádio por internet Tuneln para ouvir rádio no BeoSound Moment. Pode utilizar a BeoMusic App para seleccionar as suas estações favoritas a serem apresentadas no BeoSound Moment.

## **Serviços de música – Deezer**

O BeoSound Moment consegue aceder às playlists e aos artistas favoritos da sua conta Deezer. Na vista de rádio, também pode seleccionar estações de rádio do Deezer.

Pode criar e organizar as suas playlists e seleccionar as suas músicas favoritas directamente a partir da aplicação Deezer no seu dispositivo móvel e computador ou utilizar a BeoMusic App para o fazer.

## **Bluetooth®**

Se pretender fazer streaming a partir de um serviço de música, tal como o Spotify, ou directamente a partir do seu dispositivo móvel, ligue-o ao BeoSound Moment através de Bluetooth.

### **Emparelhamento Bluetooth**

Para abrir o BeoSound Moment para emparelhamento Bluetooth, remova simplesmente a tampa da ficha. Em seguida, seleccione o BeoSound Moment na lista de colunas Bluetooth no seu dispositivo. Após ter emparelhado o seu dispositivo e o BeoSound Moment, pode voltar a colocar a tampa da ficha.

## Aceder às definições

Remover a tampa da ficha no BeoSound Moment dá-lhe opções adicionais. Uma vez removida a tampa, o menu de definições é apresentado. Para voltar ao funcionamento normal, volte a colocar a tampa da ficha.

## Detecção de avarias

Se ocorrer um problema com o seu BeoSound Moment, surgirá um pequeno ícone no visor. A música continuará a ser reproduzida, se possível. Pode visualizar os detalhes relativos ao problema levantando a tampa da ficha.

Se for exibido um símbolo de wireless ou um triângulo amarelo, pressione-o para visualizar informação adicional.

Também pode encontrar informação adicional nas páginas de produto em [www.bang-olufsen.com](http://www.bang-olufsen.com) e na secção de Perguntas Frequentes (FAQ) em Apoio ao Cliente.

Para garantir que o seu BeoSound Moment está sempre actualizado com o mais recente software, deve deixar activada a definição de actualização automática de software. A actualização automática de software ocorrerá à noite quando a interface (Jukebox) estiver acoplada e o produto não estiver a ser utilizado.

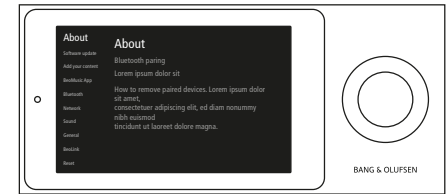
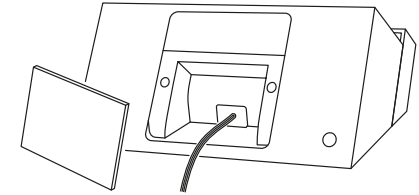

### *English*

Wood is a living and natural material and therefore colour and form may change over time.

### *Français (French)*

Le bois est un matériau naturel vivant. Par conséquent, sa couleur et sa forme peuvent s'altérer avec le temps.

### *Español (Spanish)*

La madera es un material vivo y natural, como resultado de lo cual su color y forma pueden cambiar con el tiempo.

### *Italiano (Italian)*

Il legno è un materiale vivo e naturale e quindi e il colore e la forma possono cambiare nel tempo.

### *Português (Portuguese)*

A madeira é um material vivo e natural, e por essa razão a sua cor e forma podem sofrer alterações com o tempo.

The Deezer name and logo are trademarks of Deezer.  
All other trademarks are the property of their respective owners.



351137915010000



