

Beo6

Panduan

Kandungan

Dokumentasi produk, 4

Pelajari tentang dokumentasi yang dibekalkan bersama-sama Beo6 anda.

Menggunakan Beo6, 5

Cara untuk menggunakan butang dalam paparan Beo6 dan butang fizikal.

Mengendalikan produk bukan keluaran Bang & Olufsen, 6

Cara untuk mengendalikan, misalnya, kotak set-atas.

Menggunakan alat pengecas, 7

Cara menggunakan alat pengecas meja.

Menu Persediaan Beo6, 8

Opsyen yang disediakan dengan Menu persediaan Beo6.

Persediaan Wayarles, 11

Cara untuk menyediakan alat kawalan jauh anda untuk rangkaian wayarles.

Penyelenggaraan, 15

Cara untuk membersihkan alat kawalan jauh anda.

Pengenalan

Alat kawalan jauh Beo6 dibuat khas untuk memberi akses yang mudah kepada produk Bang & Olufsen di rumah anda.

Apabila anda membeli Beo6, penjual Bang & Olufsen anda memprogram untuk menyesuainya dengan persediaan produk anda secara individu.

Ini membolehkan reka bentuk peribadi untuk setiap pengguna dan memastikan semua butang pada Beo6 anda adalah berkaitan dengan persediaan anda yang khusus.

Ini juga bermakna bahawa jika fungsi dan ciri baru, seperti komunikasi 2 hala, mula tersedia dalam produk Bang & Olufsen anda, Beo6 mesti dikonfigurasi semula oleh penjual anda untuk menyokong fungsi dan ciri baru ini.

Jika anda mengubah persediaan produk anda, sebagai contoh jika anda membeli produk baru, penjual Bang & Olufsen anda sentiasa boleh mengkonfigurasi semula alat kawalan jauh Beo6 anda untuk mendayakan sokongan fungsi dan ciri baru.



Beo6 adalah serasi sepenuhnya dengan Beo5. Ini bermakna jika Panduan pengguna menerangkan operasi dengan alat kawalan jauh Beo5, anda boleh gunakan alat kawalan jauh Beo6 dengan cara yang serupa.

Dokumentasi produk

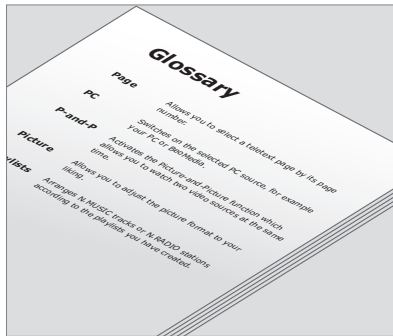

Semua butang pada Beo6 tersuai anda dijelaskan dalam glosari Beo6 peribadi.

Bersama-sama alat kawalan jauh anda, anda menerima Bersedia Untuk Mula ringkas yang menjelaskan fungsi-fungsi asas alat kawalan jauh. Panduan ini menyediakan maklumat lanjut tentang alat kawalan jauh, seperti mengalihkan butang atau menguntukkan semula nombor saluran untuk logo saluran anda. Panduan ini akan dikemas kini jika ciri dan fungsi baru diperkenalkan dalam Beo6. Walau bagaimanapun, sokongan Beo6 bagi kemas kini sedemikian bergantung kepada konfigurasi alat kawalan jauh.

Sebagai bantuan tambahan kepada Panduan, suatu gambaran keseluruhan dan glosari yang sepadan bagi butang Beo6 yang peribadi dicipta untuk anda setiap kali penjual Bang & Olufsen anda mengkhususkan Beo6 untuk anda di kedai.

Gambaran keseluruhan butang memberi anda 'peta jalan' untuk Beo6 anda dan membolehkan anda mencari butang atau fungsi yang anda perlukan dengan cepat.

Dalam glosari Beo6 peribadi, anda boleh mencari keterangan untuk semua butang yang terdapat pada persediaan khusus anda.

Jika konfigurasi anda berubah, anda boleh mendapatkan gambaran keseluruhan butang dan glosari Beo6 baru yang sepadan dengan persediaan anda yang baru.

Menggunakan Beo6

Sebelum anda mula menggunakan alat kawalan jauh anda buat kali pertama, ia mesti dicas. Rujuk halaman 7 untuk maklumat tentang cara mengecas alat kawalan jauh anda.

Setelah dicas sepenuhnya, alat kawalan jauh anda sedia untuk digunakan.

Untuk mengaktifkan paparan Beo6, pegang alat kawalan jauh anda atau sentuh skrinnya dengan perlahan – Paparan Beo6 akan menyala jika persekitaran adalah gelap. Kemudian pilih butang dengan menekankan skrin.

Sebaik sahaja punca telah dipilih, operasi dijalankan dengan menekan butang pada skrin atau melalui bebola Beo6 – sebagai contoh untuk melaras kelantangan, melangkah melalui runut atau saluran dan menjeda main balik.



Apabila anda memegang alat kawalan jauh atau menyentuh skrin, paparan akan menyala jika persekitaran adalah gelap.



Apabila paparan aktif, butang akan muncul pada skrin. Tekan butang untuk mengaktifkan punca atau fungsi.

Mengendalikan produk bukan keluaran Bang & Olufsen

Jika produk video Bang & Olufsen anda dilengkapi Pengawal Unit Persisian, anda boleh menyambungkan produk bukan Bang & Olufsen seperti kotak set atas kepadanya – dan masih mengendalikannya dengan alat kawalan jauh anda. Bang & Olufsen menyokong kotak set atas yang paling biasa dalam semua pasaran. Beritahu sahaja kepada penjual Beo6 anda untuk memprogramkan kotak set atas yang anda ada, dan butang alat kawalan jauhnya akan muncul pada paparan Beo6.

Produk bukan Bang & Olufsen lain yang terpilih seperti lampu, langsir dan bidai boleh juga dikendalikan dengan Beo6 – sesetengahnya melalui Sistem Pengautomatikan Rumah yang disokong, dan yang lain secara langsung daripada Beo6.

Fungsi-fungsi utama kelengkapan anda boleh dikendalikan dengan alat kawalan jauh Beo6. Bukan semua fungsi boleh disokong oleh Beo6. Perkhidmatan dan fungsi yang boleh didapati ditunjukkan dalam paparan Beo6, apabila anda mengaktifkan kelengkapan.

Hubungi penjual Bang & Olufsen anda untuk maklumat lanjut tentang pengendalian produk bukan keluaran Bang & Olufsen dengan Beo6.

PERHATIAN! Butang yang berkaitan dengan produk bukan Bang & Olufsen tidak diterjemahkan atau dijelaskan dalam glosari Beo6.

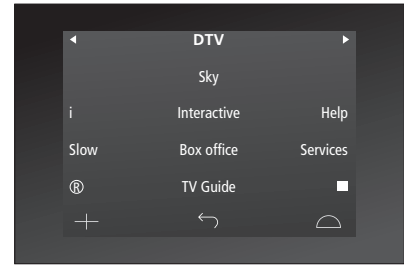

Contoh butang yang digunakan untuk mengendalikan kotak set atas.

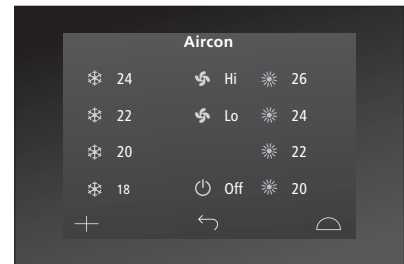

Contoh butang yang digunakan untuk mengendalikan Sistem Pengautomatikan Rumah.

Menggunakan alat pengecas

Beo6 ialah alat kawalan jauh berkuasa bateri yang memerlukan pengecasan tetap seperti telefon tanpa kord. Alat pengecas Beo6 yang khusus digunakan untuk tujuan ini.

Untuk memastikan alat kawalan jauh anda tercas sepenuhnya sepanjang masa, kami mengesyorkan supaya anda meletakkannya pada alat pengecas apabila ia tidak digunakan.

Jika anda tidak dapat menghidupkan alat kawalan jauh apabila anda menekan dan menahan butang tengah, ia perlu dicas semula.

Jika alat kawalan jauh ternyata cas sepenuhnya, letakkannya pada pengecas sebentar dan ia akan mempunyai keupayaan yang mencukupi untuk anda menghidupkan TV atau radio. Kemudian tinggalkannya untuk dicas sementara anda menonton atau mendengar.

Letakkan alat kawalan jauh dengan betul pada alat pengecas. Untuk tercas sepenuhnya, Beo6 perlu dicas selama empat jam.

Apabila tercas sepenuhnya, bateri akan mempunyai cukup keupayaan masa tunggu sedia selama kira-kira satu minggu atau dua hingga tiga jam penggunaan intensif.

Suatu teks dalam paparan akan ditunjukkan apabila tiba masa untuk mengecis semula alat kawalan jauh anda.

Menggunakan komunikasi 2 hala mengurangkan masa hidup bateri. Ambil perhatian bahawa jika alat kawalan jauh memerlukan pengecasan, masalah dengan komunikasi wayarles mungkin timbul.

Penggunaan kuasa

Beo6 menggunakan kuasa apabila ia dihidupkan, khususnya apabila lampu latar menyala. Oleh itu, Beo6 anda akan perlahan-lahan mematikan kuasanya apabila ia tidak digunakan:

- Selepas 10 saat, lampu latar dimalapkan
- Selepas 30 saat, Beo6 akan memasuki mod tunggu sedia dan memaparkan skrin hitam

Untuk menukar pengesetan ini, rujuk halaman 8 dalam Panduan ini.

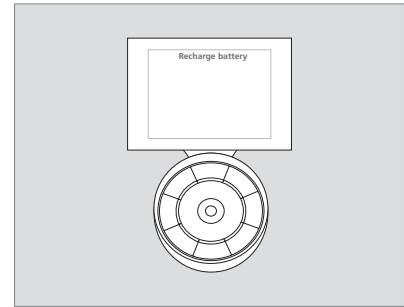

'Recharge Battery' ditunjukkan pada tajuk paparan apabila bateri memerlukan pengecasan.

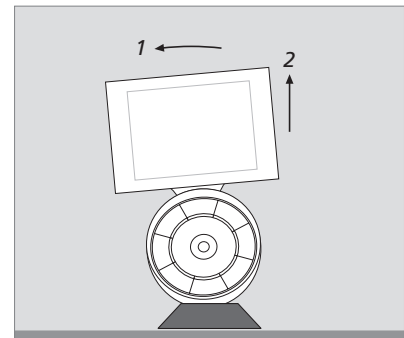

Pengecas mempunyai magnet untuk memegang Beo6 dengan kuat. Apabila anda mengeluarkan alat kawalan jauh anda perlu menyenetkannya sedikit untuk melepaskannya dari pengecas.

Menu Setup (Persediaan) Beo6

Alat kawalan jauh Beo6 mempunyai menu **Setup** (Persediaan) yang membolehkan anda mengubah sendiri bilangan pengesetan. Untuk memasuki menu **Setup**, tekan dan tahan butang tunggu sedia sambil menekan butang tengah pada bebola.

Navigasi dalam menu Setup (Persediaan)

Anda menavigasi dan memilih item dalam menu **Setup** atau menggunakan butang **tengah** dan butang anak panah (<, >, ^ and v) pada bebola.

Untuk memilih item menu, gerakkan penunjuk garis ke butang yang anda mahu aktifkan, kemudian tekan butang **tengah**. Dalam menu **Edit** tekan butang pada skrin untuk memaparkan submenu.

Untuk mengundur satu aras dalam menu **Setup**, tekan **BACK** pada bebola atau ↶ pada skrin. Perubahan anda akan disimpan secara automatik apabila anda keluar dari menu Setup.

Pilihan dalam menu Setup ...

Edit ... Membolehkan anda menunjukkan atau menyembunyikan butang pada paparan Beo6 dan menukar nombor saluran yang dikaitkan dengan nama saluran dalam menu saluran atau stesen.

Wireless ... Membolehkan anda menyediakan Beo6 untuk rangkaian wayarles anda. Lihat halaman 11 untuk maklumat lanjut.

Settings ... Membolehkan anda menukar pengesetan untuk memalapkan lampu latar dan memadamkan paparan*. Anda juga boleh mengembalikan semua pengesetan Beo6 kepada pengesetan asal yang dibuat oleh penjual Bang & Olufsen anda.

Config ... Membolehkan anda mengeset Beo6 kepada konfigurasi default.

Option Pgm ... Membolehkan anda memprogramkan Option (opsyen) produk Bang & Olufsen anda.

Info ... Mengandungi maklumat tentang versi perisian Beo6 dan juga status bateri serta tarikh konfigurasi terkini Beo6 anda.

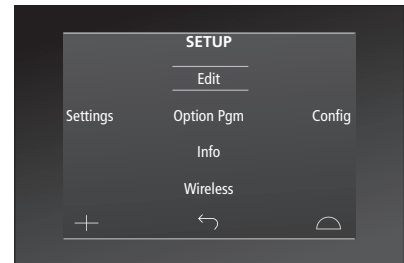

Dalam menu **Setup**, dua garis mendatar menunjukkan butang mana yang diserlahkan. Tekan butang **tengah** untuk memilih.

**Ambil perhatian bahawa lebih lama lampu latar paparan bernyala, lebih kerap alat kawalan jauh memerlukan pengesanan.*

Butang Edit

Dalam menu **Edit**, anda boleh mengalih keluar butang yang anda tidak gunakan dan menunjukkan butang yang sedang tersembunyi.

Cara untuk menunjukkan atau menyembunyikan butang:

- > Pilih **Edit** dalam menu **Setup** .
- > Gunakan butang skrin sentuh untuk memilih zon dahulu, kemudian punca bagi butang yang anda mahu edit.
- > Tekan butang sentuh yang berkaitan, kemudian tekan butang **tengah** untuk memilih butang yang anda mahu edit; butang yang sedang tersembunyi ditunjukkan dengan warna kelabu.
- > Tekan butang **tengah** sekali lagi untuk mengedit butang. Perubahan anda akan disimpan secara automatik apabila anda keluar dari menu.

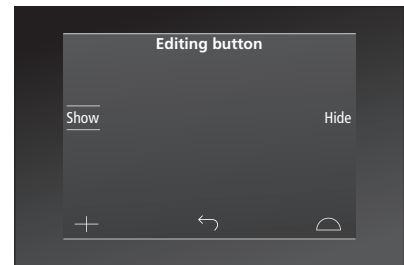

Tukar nombor saluran

Jika penyedia program anda mengalihkan saluran, misalnya, dari nombor saluran 5 ke nombor saluran 6, Beo6 mesti disediakan untuk menghantar nombor saluran yang betul apabila anda tekan logo.

Cara untuk menguntukkan nombor saluran baru kepada logo saluran:

- > Pilih **Edit** dalam menu **Setup** .
- > Gunakan butang skrin sentuh untuk memilih zon dahulu, kemudian punca bagi butang yang anda mahu edit.
- > Tekan **Channel**.
- > Gunakan butang navigasi untuk memilih logo yang hendak diedit, kemudian tekan butang tengah.
- > Tekan **Number**.
- > Tekan **Clear** untuk memadamkan nombor lama dan memasukkan nombor baru.
- > Tekan **Store** untuk menyimpan nombor.
- > Tekan **Back** untuk keluar dari menu.

Sudah tentu anda juga boleh menghubungi penjual Bang & Olufsen anda untuk membuat perubahan kepada alat kawalan jauh anda.

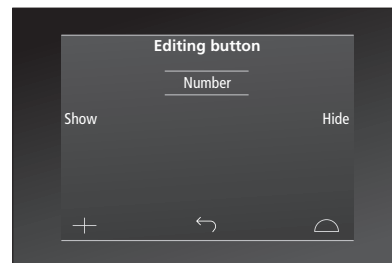

Persediaan Wayarles

Setelah dikonfigurasi, alat kawalan jauh Beo6 dapat menyambung kepada rangkaian wayarles. Ini membolehkan komunikasi 2 hala dengan produk, iaitu kawalan Beo6.

Sambungan boleh dilakukan dengan pelbagai cara bergantung pada rangkaian wayarles anda. Bang & Olufsen menyarankan titik akses Pautan Rangkaian khusus (specific Network Link access points). Hubungi penjual anda untuk maklumat lanjut.

Adalah penting anda berada dekat dengan titik akses anda yang sedang disambungkan ke Beo6, apabila membuat persediaan.

Sambungan mestilah dibuat kepada semua titik akses dalam rangkaian wayarles Bang & Olufsen anda.

Perhatikan bahawa hanya beberapa produk Bang & Olufsen yang menyokong komunikasi 2 hala. Lihat Panduan bagi produk untuk maklumat tentang fungsi dan operasinya.

Mendayakan komunikasi wayarles

Dari kilang modul wayarles dalam Beo6 dinyahdayakan. Oleh yang demikian, sebelum menyambung kepada persediaan wayarles, anda mesti mendayakan modul wayarles.

Mendayakan modul wayarles

- > Pilih **Wireless** dalam menu **Setup**.
- > Tekan **On/Off** pada Beo6.
- > Pilih **Enable** pada Beo6 – pengesetan aktif ditandakan dengan warna merah.

Modul wayarles dalam Beo6 menggunakan kuasa dan mengurangkan masa bateri. Oleh sebab itu, kami mencadangkan supaya anda menyahdayakan modul wayarles, jika anda tidak boleh atau tidak mahu menggunakan fungsi wayarles.

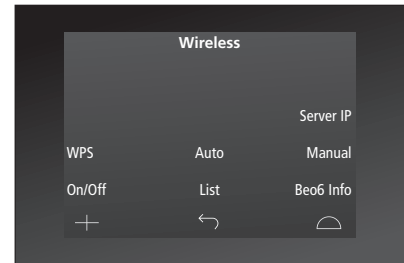

Menu persediaan wayarles.

Sambungan wayarles automatik Mencari rangkaian wayarles

Bang & Olufsen menyarankan sambungan automatik sokongan titik akses – juga disebut Persediaan Terlindung Wi-Fi (Wi-Fi Protected Setup, WPS). Perlu ada butang 'connect' (WPS/Ⓢ) pada titik akses.

Lihat panduan yang sertakan dengan titik akses anda untuk maklumat lanjut.

Autosambung ke persediaan wayarles

- > Pilih **Wireless** dalam menu **Setup** .
- > Tekan **WPS** pada Beo6.
- > Tekan butang 'connect' pada titik akses anda.
- > Tekan **OK** pada Beo6. Beo6 menyambung ke titik akses, ini mungkin mengambil sedikit masa.
- > Apabila sambungan diwujudkan, **Connection OK** muncul pada paparan Beo6.
- > Tekan **OK** untuk kembali ke menu **Wireless**.
- > Jika perlu, teruskan ke titik akses berikutnya dan ulangi tatacara dengan semua titik akses dalam rangkaian wayarles anda.
- > Tekan **Back** untuk keluar dari menu.

Jika sambungan tidak diwujudkan, **Connection failed** muncul pada paparan Beo6. Pergi lebih dekat ke titik akses dan cuba sambung sekali lagi atau gunakan persediaan manual.

Beo6 boleh mengimbas semua rangkaian dalam julat, dan anda boleh menyambung ke rangkaian yang anda mahu. Ini boleh digunakan, misalnya, jika titik akses anda tidak menyokong persediaan automatik.

Membuatkan Beo6 mencari rangkaian

- > Pilih **Wireless** dalam menu **Setup** .
- > Tekan **Auto**. Beo6 mula mencari rangkaian, ini mungkin mengambil sedikit masa.
- > Suatu senarai rangkaian dalam julat muncul pada paparan Beo6. Tekan pada rangkaian yang anda mahu sambungkan.
- > Jika kata laluan rangkaian diperlukan, suatu paparan untuk memasukkan kata laluan anda muncul.
- > Masukkan kata laluan anda dan tekan **GO**.
- > Apabila sambungan diwujudkan, **Connection OK** muncul dalam paparan Beo6.
- > Tekan **OK** untuk kembali ke menu **Wireless**.
- > Jika perlu, teruskan ke titik akses berikutnya dan ulangi tatacara dengan semua titik akses dalam rangkaian wayarles anda.
- > Tekan **Back** untuk keluar dari menu.

Rangkaian yang berada di bahagian teratas senarai merupakan rangkaian yang membekalkan isyarat paling kuat ke tempat alat kawalan jauh diletakkan. Ini mungkin titik akses yang paling dekat dengan anda.

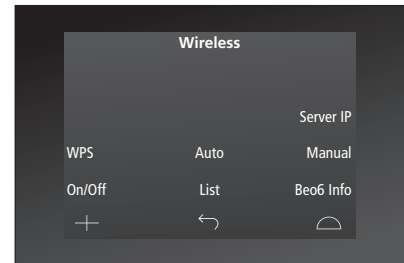

Menu persediaan wayarles.

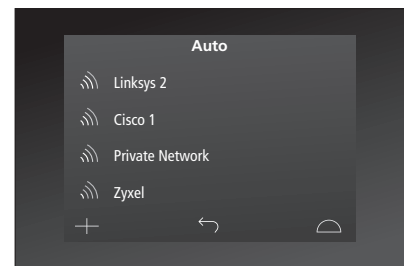
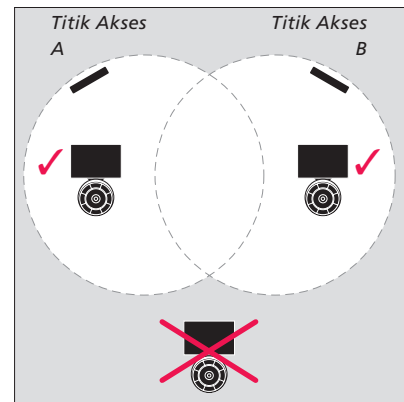

Senarai rangkaian wayarles yang boleh didapati, kekuatan isyarat ditunjukkan untuk setiap sambungan.

Persediaan wayarles manual

Jika rangkaian anda disediakan dengan SSID tersembunyi, anda perlu membuat sambungan manual. Ini bermakna anda mesti memasukkan nama rangkaian (SSID), kata laluan dan pengesahan rangkaian.

Membuat persediaan manual

- > Pilih **Wireless** dalam menu **Setup**.
- > Tekan **Manual** pada Beo6.
- > Masukkan nama rangkaian (SSID) dalam paparan dan tekan **OK**.
- > Pilih pengesahan rangkaian. Opsyen adalah **Open**, **WPA** dan **WPA2**.
- > Suatu paparan untuk memasukkan kata laluan anda muncul.
- > Masukkan kata laluan rangkaian anda dan tekan **GO**.
- > Apabila sambungan diwujudkan, **Connection OK** muncul dalam paparan Beo6.
- > Tekan **OK** untuk kembali ke menu **Wireless**.
- > Jika perlu, teruskan ke titik akses berikutnya dan ulangi tatacara dengan semua titik akses dalam rangkaian wayarles anda.
- > Tekan **Back** untuk keluar dari menu.

Masukkan alamat IP baru

Jika produk yang anda mahu kendalikan mendapat alamat IP yang berbeza, anda mesti masukkan alamat IP yang baru dalam Beo6 untuk menayangkan komunikasi 2 hala.

Apabila anda menggunakan Beo6 untuk komunikasi 2 hala dengan BeoSound 5, anda perlu mencari alamat IP pada BeoSound 5 dahulu.

Masukkan alamat IP baru

- > Cari alamat IP pada BeoSound 5 dengan memasuki menu **NETWORK INFO** dan melihat **IP ADDRESS**. Alamat mungkin berbentuk, sebagai contoh, 192.168.100.111.
- > Pilih **Wireless** dalam menu **Setup**.
- > Tekan **Server IP** pada Beo6.
- > Masukkan alamat IP dalam paparan dan tekan **GO**.

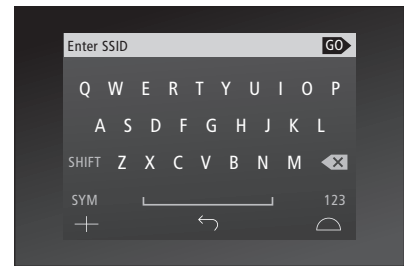
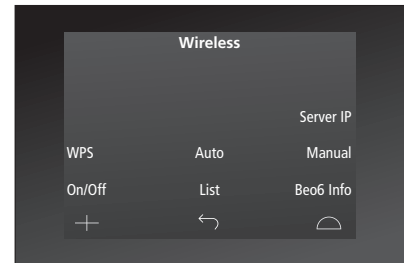

Senarai rangkaian

Beo6 secara automatik menyambung ke titik akses yang anda telah sambungkan apabila anda bergerak melaluinya. Walau bagaimanapun, anda boleh membuka senarai rangkaian untuk melihat statusnya dan membuang sambungan, jika anda mahu. Membuang sambungan mungkin berguna jika anda mengalihkan atau menggantikan titik akses anda.

Membuang sambungan rangkaian

- > Pilih **Wireless** dalam menu **Setup** .
- > Tekan **List**.
- > Suatu senarai rangkaian yang tersambung muncul pada paparan Beo6. Tekan pada rangkaian yang anda mahu buang.
- > Tekan **Remove** untuk mengalih keluar rangkaian.
- > Tekan **Back** untuk keluar dari menu.

Masalah rangkaian

Beo6 ialah peranti mudah alih dan fungsi wayarles adalah bergantung pada persediaan wayarles dan liputan dalam rumah anda. Persediaan yang berfungsi dengan baik sebelum ini boleh menghadapi masalah apabila keadaan sekeliling berubah. Jika anda mengalami masalah dengan persediaan anda atau mempunyai apa-apa soalan, hubungi penjual Bang & Olufsen anda.

Lihat maklumat rangkaian pada Beo6

- > Pilih **Wireless** dalam menu **Setup** .
- > Tekan **Status**.
- > Status rangkaian wayarles yang sedang digunakan ditunjukkan dalam paparan.
- > Tekan **Back** untuk keluar dari menu.

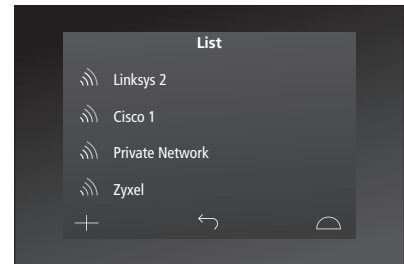

Senarai rangkaian yang tersambung pada peranti anda.

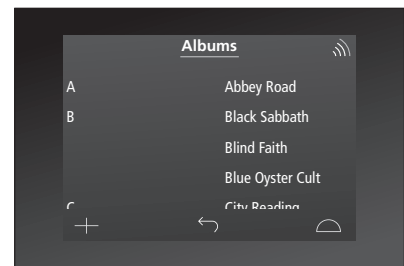

Semasa mengendalikan produk secara wayarles, anda boleh nampak kekuatan isyarat di sudut kanan atas. Kekuatan isyarat mesti sekurang-kurangnya dua 'garis' untuk memastikan pengendalian.

Penyelenggaraan

Kami menyarankan agar anda mematikan alat kawalan jauh apabila anda membersihkannya. Tekan dan tahan butang **tengah** untuk berbuat demikian.

Untuk menghidupkan semula alat kawalan jauh, tekan dan tahan butang **tengah** sekali lagi.

Pembersihan

Hilangkan kesan gris atau kotoran degil dengan kain lembut bukan kasa yang diperah dengan kuat, selepas dicelup ke dalam larutan air yang mengandungi hanya beberapa titisan ubat pencuci lembut, seperti cecair pencuci pinggan mangkuk.

Untuk membersihkan paparan alat kawalan jauh, gunakan bendalir pencuci tingkap yang lembut. Untuk mengekalkan prestasi optimum paparan, pastikan tidak ada bekas bendalir pencucian yang tertinggal pada kaca.

Jika kaca paparan rosak, hubungi penjual anda untuk menggantikannya.

Awas sesetengah jenis kain mikro gentian boleh merosakkan kaca disebabkan kesan lelasnya yang kuat.

Perhatian! Jangan sekali-kali menggunakan alkohol atau pelarut lain untuk membersihkan mana-mana bahagian alat kawalan jauh!